

# DER FREISTAAT

## Katalog 2023



Alles was Ihr Fernweh stillt, aus dem  
Freistaat MEGA STORE in Sulzemoos

# Herzlich Willkommen in der Ferien-Heimat Sulzemoos



**Auf rund 150.000 m<sup>2</sup> finden Sie alles, was Ihr Ferienweh stillt!**



## 26 Marken unter einem Dach

Entdecken Sie das ganze Jahr die neusten Modelle



## MEGA STORE der Superlative

Camping-Zubehör auf rund 2.000 m<sup>2</sup>



## Unsere Fahrzeuge

Über 1.000 neue und gebrauchte Wohnmobile & Wohnwagen



## Online-Shop

Für Alle, die gerade nicht vorbeikommen können



## Service-Meile

3 Service Werkstätten für den Rundum-Service an Ihrem Camper



## Direkt an der Autobahn

Verkehrsgünstig an der Autobahn A8 zwischen Stuttgart und München



## Unsere Vermietstationen

200 neuwertige Vermietfahrzeuge



## Kostenlose Übernachtplätze

Mit Stromanschluss, WLAN, Ver- und Entsorgungstation

# Unsere 26 Marken



*Liebe Freistaat-Freunde,  
liebe Reisemobilisten  
und Caravauer,*



wir freuen uns, Euch den  
neuen Zubehörcatalog 2023  
zu präsentieren!

Das Freistaat MEGA STORE Team hat wieder ganze Arbeit geleistet. Auf über 200 Seiten findet Ihr eine Auswahl unserer Campingartikel für Euren nächsten Urlaub. Angefangen vom Adapter über die beliebten Magnetgläser und Omnia Backofen bis hin zu Zeltzubehör. Haben wir vor über 20 Jahren noch feinsäuberlich Bilder händisch ausgeschnitten und angeordnet, wird heute alles digital sortiert und Seiten generiert. Doch nicht nur in unserer Katalogproduktion hat sich über die Jahre viel weiterentwickelt. Wir haben 2022 auch unseren gesamten Eingangsbereich – das Freistaat Foyer – modernisiert und so eine zentrale Information und modernen Wartebereich mit Videowall für Euch geschaffen. Falls Ihr seither noch nicht bei uns wart, schaut doch gerne mal wieder vorbei! Vielleicht zu unserer Frühjahrsmesse von 10.03. bis 19.03.2023?

In Summe erwarten Euch in Sulzemoos inzwischen rund **250 Mitarbeiter\*innen** in den Bereichen Zubehör, Fahrzeugverkauf, Vermietung und Service. Welche Frage rund um den Campingurlaub Euch auch beschäftigt, wir sind für Euch da.

Habt Ihr eigentlich schon Mal darüber nachgedacht, Euer Hobby zum Beruf zu machen? Unsere Stellenangebote sind bunt gemischt von Büro bis Werkstatt. Werft doch mal einen Blick auf

[www.derFreistaat.de/Jobs](http://www.derFreistaat.de/Jobs)

Wir freuen uns auf Verstärkung,  
die für das Thema Caravaning  
genauso brennt wie wir.

Nun wünschen wir Euch viel  
Freude beim Blättern und allzeit  
gute Fahrt!.

Bis bald in Sulzemoos!

*Ihre Familie Liebscher und das gesamte Freistaat-Team*



*Einfach einscannen  
und unsere offenen  
Stellenzeigen ansehen*



**DER FREISTAAT**  
CARAVANING & MORE  
**SULZEMOOS**

# ÜBER UNS

5 starke Händler 🚚 4 Service Werkstätten 🛠️ 2 Vermietstationen 🚐 1 MEGA STORE 🏠

Der Freistaat Caravaning & More ist **Europas größtes Handelszentrum** für Camping von A bis Z. Ihr findet uns verkehrsgünstig direkt an der Autobahn A8 zwischen Stuttgart/Augsburg und München.



Unsere Gründer Wolfgang Liebscher & Stefanie Liebscher-Glück, die Ihr bereits auf Seite 1 gesehen habt, handeln bereits **seit 1978** mit Wohnmobilen und Wohnwagen. Mit dem Umzug nach Sulzemoos im Jahr 2002 konnten wir die Vision „alles auf einem Platz“ verwirklichen und bieten Euch auf inzwischen gigantischen **150.000m<sup>2</sup>** alles was das Camper-Herz begehrt. Insgesamt findet Ihr bei uns das ganze Jahr kleine und große Wohnmobile und Wohnwagen von **26 Marken** in familiärer Atmosphäre.

Fast alle Fahrzeuge sind während den Öffnungszeiten aufgeschlossen, so dass Ihr einfach mal reingehen und Euch einen **persönlichen Eindruck** verschaffen könnt. Denn uns ist bewusst, auch das beste Katalogfoto oder Produktvideo kann den persönlichen Eindruck einfach nicht ersetzen! Wir legen viel wert auf Bodenständigkeit & Vertrauen, so konnten wir auch Krisenzeiten mit unserem Team stets gut überstehen und Ihr könnt von **langjähriger Erfahrung** profitieren. Tipps & Tricks, wie man am besten packt oder auch welche Ecken der Welt mit dem Camper besonders sehenswert sind.



## DER FREISTAAT



A8 München - Stuttgart



## Umbau 2022: Unser Freistaat Foyer strahlt in neuem Glanz



## Für Euer leibliches Wohl: Freistaat Bistro



## Zwischenstopp? Übernachtet doch bei uns!



**24/7 GEÖFFNET**



**Stellplätze inklusive:**

Stromsäulen (kostenpflichtig)

Ver- und Entsorgungsanlage

kostenloses WiFi

keine Reservierung

Maximale Standzeit: 3 Tage

# Glück

Unsere Marken



# HYMER

HYMER-ZENTRUM SULZEMOOS

Unsere Marken



Freistaat Rent  
Wohnmobile und Wohnwagen mieten



**Wolfgang Wimmer**  
Betriebsleiter  
Tel. 08135/937-110



**Siegfried Weber**  
Verkaufsleiter  
Tel. 08135/937-155



**Dennis Artmeier**  
Auftragsabwicklung  
Tel. 08135/937-150



**Dajana Gubic**  
Auftragsabwicklung  
Tel. 08135/937-150



**Armin Tabler**  
Auftragsabwicklung  
Tel. 08135/937-150



**Christian Gail**  
Beratung & Verkauf  
Tel. 08135/937-1744



**Wolf Hartmann**  
Beratung & Verkauf  
Tel. 08135/937-163



**Christian Hamann**  
Beratung & Verkauf  
Tel. 08135/937-154



**Dennis Jahn**  
Beratung & Verkauf  
Tel. 08135/937-191



**Hanjo Krummel**  
Beratung & Verkauf  
Tel. 08135/937-187



**Andreas Kugele**  
Beratung & Verkauf  
Tel. 08135/937-153



**Tobias Mögele**  
Beratung & Verkauf  
Tel. 08135/937-1824



**Holger Reinbold**  
Beratung & Verkauf  
Tel. 08135/937-166



**Michael Schade**  
Beratung & Verkauf  
Tel. 08135/937-159



**Udo Walther**  
Beratung & Verkauf  
Tel. 08135/937-164



**Stefan Gebauer**  
Auslieferung



**Christian Schickinger**  
Auslieferung



**Andreas Zillmann**  
Auslieferung



**Marcus Braun**  
Geschäftsführer  
Tel. 08135/937-200



**Jutta Heinzlmeier**  
Assistentin  
Geschäftsführung  
Tel. 08135/937-215



**Benedikt Schmid**  
Verkaufsleiter  
Tel. 08135/937-206



**Marco Knepper**  
Teamleiter  
Auftragsabwicklung  
Tel. 08135/937-203



**Maria Burghart**  
Auftragsabwicklung  
Tel. 08135/937-200



**Marianne Guidi-Axtner**  
Auftragsabwicklung  
Tel. 08135/937-200



**Christoph Liebscher**  
Markenleiter  
Niesmann+Bischoff  
Tel. 08135/937-217



**Christian Eckloff**  
Beratung & Verkauf  
Niesmann+Bischoff  
Tel. 08135/937-216



**Ralf Kubereit**  
Beratung & Verkauf  
Tel. 08135/937-214



**Sandro Naimoli**  
Beratung & Verkauf  
Tel. 08135/937-212



**Jakob Sauter**  
Beratung & Verkauf  
Tel. 08135/937-220



**Dieter Schäfer**  
Beratung & Verkauf  
Tel. 08135/937-208



**Bernd Weber**  
Beratung & Verkauf  
Tel. 08135/937-219



**Jürgen Müller**  
Auslieferung



**Ludwig Brosch**  
Auslieferung



**Nehmen Sie Kontakt mit uns auf:**  
Tel. 8135/937-100  
Fax 08135/937-151  
dispo@glueck-freizeitmarkt.de



**Nehmen Sie Kontakt mit uns auf:**  
Tel. 08135/937-200  
Fax 08135/937-210  
info@hymer-muenchen.de



Unsere Marken



Caravan- und Reisemobil-Markt

Unsere Marken



 <b>Michael Liebscher</b> Betriebsleiter Tel. 08135/937-300	 <b>Christian Oswald</b> Verkaufsleiter Tel. 08135-937-310
 <b>Angelika Eichberg</b> Auftragsabwicklung Tel. 08135/937-400	 <b>Melanie Oswald</b> Auftragsabwicklung Tel. 08135/937-300
 <b>Jürgen Becht</b> Beratung & Verkauf Tel. 08135/937-311	 <b>Thomas Feilner</b> Beratung & Verkauf Tel. 08135/937-316
 <b>Bernd Hanelt</b> Beratung & Verkauf Tel. 08135/937-312	 <b>Julian Mayer</b> Beratung & Verkauf Tel. 08135/937-307
 <b>Pauline Westphal</b> Beratung & Verkauf Tel. 08135/937-406	
 <b>Veronika Holzmann</b> Auslieferung	 <b>Friedrich Derr</b> Auslieferung



Nehmen Sie Kontakt mit uns auf:  
Tel. 08135/937-300  
Fax 08135/937-330  
info@caravan-zellerer.de



Unsere Marken



 <b>Markus Liebscher</b> Betriebsleiter Tel. 08135/937-500	 <b>Sandra Kramer</b> Auftragsabwicklung Tel. 08135/937-500
 <b>Christian Frimmel</b> Verkaufsleiter RM Tel. 08135/937-545	 <b>Frank Eckardt</b> Verkaufsleiter WW Tel. 08135/937-541
 <b>Christian Berger</b> Beratung & Verkauf Tel. 08135/937-522	 <b>Peter Feuerer</b> Beratung & Verkauf Tel. 08135/937-515
 <b>Hans Rücker</b> Beratung & Verkauf Tel. 08135/937-530	 <b>Oliver Stirnemann</b> Beratung & Verkauf Tel. 08135/937-516
 <b>Jürgen Zeitler</b> Beratung & Verkauf Tel. 08135/937-542	
 <b>Torsten Kemna</b> Auslieferung	 <b>Gerhard Sill</b> Auslieferung

Nehmen Sie Kontakt mit uns auf:  
Tel. 08135/937-500  
Fax 08135/937-537  
info@wohnwagencenter-hofstetter.de



Fahrzeugverkauf

# Der runder Service für Eure Camper!

In unseren drei Service Centern **Glück Service**, **Hymer Service** und **Plus Caravanning Service** stehen Euch inzwischen 110 Service-Experten mit Rat und Tat zur Seite!

Mit viel Herzblut, Schweiß, regelmässigen Schulungen durch die verschiedenen Hersteller und langjähriger Erfahrung bieten wir Euch ein Leistungsspektrum aus **Meisterhand**.

## Unsere Leistungen

Neben dem Vertragskundendienst für 26 Marken und fachgerechtem Service für alle weiteren Fabrikate bieten wir Euch in unseren Werkstätten:

- ✓ Fahrgestellwartung & Servicereparaturen über Servicepartner
- ✓ Gasprüfung
- ✓ HU/AU Abnahme
- ✓ Dichtigkeitsprüfung
- ✓ Schadensschätzstelle
- ✓ Unfallinstandsetzung
- ✓ Einbau & Nachrüstung von Zubehörartikel aller Art (Markise, Klimaanlage, SAT-Anlage uvm.)
- ✓ Über 1.000 m<sup>2</sup> Lagerfläche für Ersatzteile



## Unser Partner für Eure Basistfahrzeuge!

Unser **Fiat Professional Partner** in Gräfelfing im Westen von München ist auf die Wartung und Instandsetzung Eures Campers spezialisiert.

Mit ihrer **langjährigen Erfahrung** können sie neben alltäglichen **Service- und Reparaturarbeiten** rund um Ihr Fahrzeug auch anspruchsvollste Aufgaben lösen.

Auch **andere Marken** wie **Peugeot** oder **Citroen** sind für unseren Partner kein Problem. Schaut doch einfach mal vorbei und überzeugt Euch von ihren **umfangreichen Leistungen**.

**Glück**<sup>G</sup>  
[www.glueck-transporter.de](http://www.glueck-transporter.de)

### Unser Partner:

Bernhard Glück GmbH  
Fiat Transporter  
Spitzackerstraße 12  
82166 Gräfelfing

### Telefon:

089/85896660

### E-Mail:

[info@glueck-transporter.de](mailto:info@glueck-transporter.de)

Service





# Glück

Unsere Marken



# HYMER

HYMER-ZENTRUM SULZEMOOS

Unsere Marken



# PLUS-CARAVANING-SERVICE



Unsere Marken



	<b>Christian Ruchholtz</b> Serviceleiter
	<b>Claudia Heitmeir</b> Teamassistentin
	<b>Christoph Thürauf</b> Werkstattmeister
	<b>Sascha Hübner</b> Serviceberater
	<b>Markus Mühe</b> Serviceberater
	<b>Walter Rieger</b> Serviceberater
	<b>Jürgen Rizzo</b> Serviceberater
	<b>Alexander Wirth</b> Serviceberater
	<b>Concetto Brunetto</b> Ersatzteilverkauf
	<b>Alexander Stangl</b> Ersatzteilverkauf
	<b>Sebastian Wanner</b> Ersatzteilverkauf
	<b>Karsten Jordan</b> ☎ Serviceplanung
	<b>Florian Bachl</b> ☎ Serviceplanung

	<b>Willi Hageleit</b> Serviceleiter
	<b>Nicole Rezzokia</b> Teamassistentin
	<b>Ingeborg Eckart</b> Teamassistentin
	<b>Gabriel Schmidt</b> Werkstattmeister
	<b>Klaus Heimann</b> Serviceberater
	<b>Andreas Kolloch</b> Serviceberater
	<b>Andreas Oppel</b> Serviceberater
	<b>Andreas Schneider</b> Serviceberater
	<b>Martin Abt</b> Ersatzteilverkauf
	<b>Robert Wagner</b> Ersatzteilverkauf
	<b>Benjamin Schmidt</b> ☎ Serviceplanung

	<b>Udo Lindenthaler</b> Serviceleiter
	<b>Iris Winzker</b> Teamassistentin
	<b>Diana Zieglmeier</b> Teamassistentin
	<b>Michael Hofstetter</b> Werkstattmeister
	<b>Frank Kasparick</b> Serviceberater
	<b>Patricija Rieger</b> Serviceberaterin
	<b>Peter Schneider</b> Serviceberater
	<b>Ralf Triffterer</b> Serviceberater
	<b>Christian Wanner</b> Serviceberater
	<b>Thomas Offner</b> Ersatzteilverkauf
	<b>Gerhard Neumeir</b> ☎ Serviceplanung

Tel. 08135/937-170  
Fax 08135/937-171  
service@glueck-freizeitmarkt.de

Tel. 08135/937-250  
Fax 08135/937-260  
service@hymer-muenchen.de

Tel. 08135/937-550  
Fax 08135/937-555  
info@pcs.center

## Freistaat Rent

Wohnmobile und Wohnwagen mieten



Wir bringen Ihr  
Ferienweh on Tour!



Christian Zandt  
Leitung Freistaat Rent  
Tel.: 08135/937-298  
Fax.: 08135/937-210



[www.Freistaat-rent.de](http://www.Freistaat-rent.de)

### UNSERE LEISTUNGEN:



**Alle Kilometer frei!**

Ca. 200 Fahrzeuge zur Auswahl



Drei Standorte in Bayern



Fahrzeugbezogene Vermietung

Neuwertige Fahrzeuge



Persönliche Fahrzeugeinweisung und Videos

Komplette Dampfreinigung



Haustiermitnahme erlaubt

Nichtraucher Fahrzeuge



Fahrzeuge von namhaften Marken

Von Wohnwagen über Kasten-  
wagen bis Luxusliner



### HYMER-Zentrum

Sulzemoos GmbH

Ohmstraße 14

85254 Sulzemoos bei München

+49 8135 937 298

HZS@Freistaat-rent.de

[www.hymer-muenchen.de](http://www.hymer-muenchen.de)

### Schrempf & Lahm

Freizeitfahrzeuge GmbH

Dr.-Max-Hofmann-Str. 3

83059 Kolbermoor bei Rosenheim

+49 8031 29350

SundL@Freistaat-rent.de

[www.schrempfundlahm.de](http://www.schrempfundlahm.de)

### Caravantastic

Straubing GmbH

Gewerbering 11

94377 Steinach bei Straubing

+49 9428 940 30

Caravantastic@Freistaat-rent.de

[www.caravantastic.de](http://www.caravantastic.de)



Vermietung



# Unsere Vermietstationen

**ADAC Wohnmobil-  
vermietung**

**ADAC**

**Glück**  
**RENT**



**Jonas Fräßle**  
Leitung Vermietung

Tel.: 08135/937-1374

Fax.: 08135/937-1379

vermietung@glueck-freizeitmarkt.de

- ✓ 3% ADAC Mitgliederrabatt auf den Tagesmietpreis
- ✓ Neuwertige Wohnmobile & Camper Vans
- ✓ verschiedene Fahrzeuggrößen
- ✓ Campingführer Europa (leihweise)
- ✓ Individuelle Fahrzeugübergabe & persönliche Fahrzeugrücknahme
- ✓ Kostenloser, gesicherter Parkplatz für ihren PKW während der Mietdauer

*Wir bringen Euch unabhängig  
und sicher in den Urlaub!*

*Direkt  
buchen*



*Vermietung*

# DER FREISTAAT

## Online-Shop

### Eure Vorteile

- ✓ Schnelle Lieferung Eurer Camping-Artikel
- ✓ Tipps von unseren Campingexperten
- ✓ Personalisierte Geschenkgutscheine
- ✓ 3% Sofort-Rabatt\* mit der Freistaat-Clubkarte
- ✓ Persönlicher Kundenservice
- ✓ Telefonische Beratung

[www.derFreistaat.shop](http://www.derFreistaat.shop)



Zum Shop:



einfach  
einscannen



Versand ab 50€ innerhalb DE  
**KOSTENFREI<sup>2</sup>**



Jetzt zum  
Newsletter  
anmelden und  
**5€ Gutscheine\*\***  
sichern!



Schaut vorbei,  
wir freuen uns!

<sup>2</sup> Ausgenommen sind Sperrgut und Sendungen nach AT und IT.

\*Ausgenommen sind reduzierte Artikel und preisgebundene Artikel.

\*\* MBW 30,00 Euro. Nur in unserem Online-Shop einlösbar.

Preisgebundene Artikel & Geschenkgutscheine sind vom Rabatt ausgeschlossen.

# Der Freistaat auf YouTube

## Freistaat TV

Kennt Ihr schon unseren YouTube Kanal der Freistaat TV?  
In über 340 Videos erklären unsere Campingprofis was in Eurem nächsten Campingurlaub nicht fehlen darf. Wir testen, vergleichen und geben Euch wertvolle Tipps & Tricks rund um das Thema Caravaning! Bereits über 38.000 Freistaat-Freunde folgen unserem YouTube Kanal! Ihr wollt auch kein Video mehr verpassen? Dann abonniert gleich unseren Kanal!

Einfach QR-Code scannen und los geht's!



Abonnieren

## [www.youtube.com/derFreistaatTV](http://www.youtube.com/derFreistaatTV)



Jeden Freitag gibt es ein neues Video rund um Caravaning & More. Wohnmobil Videos und vielen mehr. Wir informieren Euch über die aktuellen Trends zu den Themen Wohnmobil, Wohnwagen und Zubehör.



Moni & das Freistaat Team exklusiv auf

# Instagram

@der\_freistaat



Jetzt folgen



# Herzlich Willkommen

## Eure Vorteile auf einen Blick



3% Sofortnachlass\* mit der Freistaat Clubkarte

Beratung durch unsere langjährigen Experten



1.800m<sup>2</sup> Verkaufsfläche für Campingzubehör

Tausende Artikel auf Lager

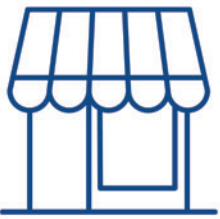

Campingzubehör direkt vor Ort testen

Produkte vieler namhafter Hersteller



\* Bitte beachten Sie, dass alle Vorteile nur nach erfolgreicher Aktivierung Ihrer Clubkarte zur Verfügung stehen. Die Karte ist vor Transparenznahme der Vergünstigung vorzulegen. Die Clubkarte ist nicht mit anderen Rabattsystemen kombinierbar. Preisgebundene Bücher sind ausgeschlossen.

## MEGA STORE



Wir freuen uns auf Euren Besuch!

# im Freistaat MEGA STORE



  
Wunschartikel  
nicht gefunden?  
Schreibt uns:  
[info@derFreistaat.de](mailto:info@derFreistaat.de)  
[webshop@derFreistaat.de](mailto:webshop@derFreistaat.de)



## Die Freistaat Clubkarte



Attraktive Preisvorteile  
bei unseren Partnern wie z.B.:



### 3% Sofortrabatt

auf alle Artikel\* vor Ort und im Online Shop

Kein Mindestumsatz

Kein Kassenschein aufbewahren

alle Umsätze sind auf Eurer Kundennummer  
gespeichert

[www.derFreistaat.club](http://www.derFreistaat.club)

oder einfach scannen



\* Bitte beachten Sie, dass alle Vorteile nur nach erfolgreicher Aktivierung Ihrer Clubkarte zur Verfügung stehen. Die Karte ist vor Inanspruchnahme der Vergünstigung vorzulegen. Eine nachträgliche Verrechnung der Rabattierung ist nicht möglich. Die Clubkarte ist nicht mit anderen Rabattsystemen kombinierbar. Preisgebundene Bücher sind ausgeschlossen. Der Clubkartenrabatt ist nicht mit dem Kauf von Fahrzeugen kombinierbar.

Ihr Spezialist für Reisemobil-Versicherungen



[www.jahnupartner.de](http://www.jahnupartner.de)

Ihr professioneller Partner für  
**Wohnmobil- und  
Wohnwagenversicherungen**

Jetzt Angebot anfordern unter  
[www.jahundpartner.de](http://www.jahundpartner.de)  
oder einfach hier scannen



Augsburger Straße 23-25  
D-86415 Mering  
Telefon: +49 (0)8233 3809 0  
Fax: +49 (0)8233 3809 18  
E-Mail: [jup@jahnupartner.de](mailto:jup@jahnupartner.de)



*Vom Stellplatz direkt zum Golfeen!*

**Der Golfclub München-West Odelzhausen e.V.  
macht's möglich!**

Egal ob Anfänger oder erprobter Golfer, die wunderschönen Anlagen im Golfclub München-West bieten alles was das Golfer- & Camperherz begehren. Die direkt am Golfplatz gelegenen Stellplätze sind **für golfspielende Gäste** an den Spieltagen sogar kostenfrei! Die Plätze verfügen über Stromsäulen sowie sanitäre Anlagen.

Der Golfplatz ist nur wenige Minuten vom Freistaat Caravanning & More entfernt und lässt sich prima mit einem Besuch bei uns verbinden. Durch seine ideale Verkehrsanbindung erreichen Sie den Golfclub München-West Odelzhausen in weniger als 20 Minuten, sowohl von Augsburg kommend als auch aus München.

Mehr Infos unter:

[www.golfclub-muenchen-west.de/caravan/](http://www.golfclub-muenchen-west.de/caravan/)

## Lob und Tadel

Liebe Kundinnen und Kunden,

unsere Katalogproduktion ist für uns immer ein Anlass auf das letzte Jahr zurückzublicken, Eure Anliegen nochmal Revue passieren zu lassen und zu prüfen, was wir selbst im kommenden Jahr besser machen können.

Wir möchten uns deshalb an dieser Stelle nochmal für das ehrliche Feedback und die konstruktive Kritik bedanken! Vieles davon konnten wir bereits umsetzen.

Doch nicht nur Nachfragen und Kritik erreichten uns. Auch viele positive Rückmeldungen, Urlaubsfotos und Lob für unser Team haben uns 2022 erreicht.

Auch in der kommenden Saison werden wir mit vollem Einsatz und Herzblut für Euch da sein und Euch die Möglichkeit anbieten, sich direkt mit dem Team der Geschäftsleitung in Verbindung zu setzen, wenn Euch etwas auf dem Herzen liegt.

[LobundTadel@derFreistaat.de](mailto:LobundTadel@derFreistaat.de)

Wir freuen uns auf Euer Feedback!



**Eure persönlichen Ansprechpartner**  
Thomas Liebscher und Natascha Krammer

Der Freistaat Caravanning & More  
Ohmstr. 8-22  
85254 Sulzemoos



# AKTIONS- WOCHEN 2023

**10.03. - 19.03.2023**  
Mega Caravaning  
Woche



**06.10. - 15.10.2023**  
Große Herbst-  
sonderschau



*Bleiben Sie  
inforuiert*



[www.derFreistaat.de/Events](http://www.derFreistaat.de/Events)  
oder automatisch durch  
unseren Newsletter unter  
[www.derFreistaat.de/Newsletter](http://www.derFreistaat.de/Newsletter)

**BÜCHER**  
Seite 16 - 20



**VORZELTE & MARKISEN**  
Seite 21 - 65



**BOOTE & STRANDARTIKEL**  
Seite 66 - 68



**MÖBEL & HAUSHALT**  
Seite 69 - 130



**HEIZEN & GRILLEN**  
Seite 131 - 144



**SANITÄR**  
Seite 145 - 164



**ELEKTRO**  
Seite 165 - 196



**FAHRZEUGZUBEHÖR**  
Seite 197 - 232



**KLIMA**  
Seite 233 - 246



# Campingführer



BÜCHER

## 1 Reisemobil Bordatlas

7100 geprüfte Stellplätze in Deutschland und Europa, aktualisierte Karten, umfangreiche Stellplatzdetails mit präzisen GPS Daten, inkl. Entsorgungsstationen.  
Inkl. Gutscheine für Stellplätze und Restaurants.  
Art.-Nr. 259450 **29,90**

## 2 Stellplatzführer Landvergnügen

Stellplatzführer für die schönsten Höfe, Weingüter und Brauereien. Inklusive Vignette die zu einer kostenlosen Übernachtung bei den verzeichneten Gastgebern berechtigt. Die Vignette ist gültig von 31.03.23 - 31.03.24. Mehr als 1.400 ländliche Gastgeberinnen und Gastgeber aus ganz Deutschland freuen sich auf Ihren Besuch  
Erscheinungstermin März 2023  
Art.-Nr. 266487 **49,90**

## 3 Land-Erlebnis

Stellplatzführer mit rund 200 Stellplätzen für Wohnmobile und Caravans auf Bauernhöfen.  
Art.-Nr. 283644 **19,90**

## 4 Winzeratlas

Stellplatzführer mit rund 200 teilnehmenden Winzern, Weinbauern, und Besenwirtschaften in Deutschland, Österreich, Südtirol, Ungarn und Elsass. Inklusive Vignette die zu einer kostenlosen Übernachtung bei den teilnehmenden Betrieben berechtigt.  
Erscheinungstermin März 2023  
Art.-Nr. 259451 **29,90**

## 5 Stellplatzführer urige Brauereien

Stellplatzführer mit 170 Übernachtungsplätzen die nicht weiter als einen guten Kilometer von einer urigen Brauerei entfernt sind.  
Art.-Nr. 283306 **19,90**

## 6 Wellness mit dem Wohnmobil

In diesem Stellplatzführer werden 123 Thermen in Deutschland präsentiert, die einen Reisemobilstellplatz betreiben oder einen Übernachtungsplatz in höchstens 5 Kilometer Entfernung haben. Inclusive aller wichtigen Angaben und Daten zu den Stellplätzen und den Thermen.  
Art.-Nr. 273306 **19,90**

## 7 Badeseen erleben mit dem Wohnmobil

Endlich Sommer - ran an den Badensee. Doch wo gibt es in Deutschland Stellplätze in Ufernähe? Dieser Stellplatzführer leitet Sie zu 150 Übernachtungsplätzen an den schönsten Badeseen. Zusätzlich bekommen Sie Tourentipps für die beliebten Urlaubsregionen Bodensee und Mecklenburger Seenplatte.  
Art.-Nr. 296018 **19,90**

## 8 Stellplatzführer Hunde willkommen

Dieser Stellplatzführer leitet Sie zu 140 Übernachtungsplätzen in ganz Deutschland, auf denen Sie und Ihr Hund herzlich willkommen sind. Dazu liefert das Buch Tipps und Kontaktadressen für die Region. Damit Sie und Ihr Vierbeiner einen erlebnisreichen Urlaub machen können.  
Art.-Nr. 296020 **19,90**



1



2 a



2 b

## 1 ADAC Stellplatzführer

Der ADAC Stellplatzführer in 2 Bänden beschreibt rund 6700 Wohnmobilstellplätze in 36 europäischen Ländern. Mit über 3500 Rabatt-Angeboten hilft die Campingcard dabei, im Urlaub Geld zu sparen. Großformatige Planungskarten informieren über alle Stellplätze und darüber, wer Campcard-Rabatte gewährt, wo Caravans erlaubt sind und wo entsorgt werden kann.

Art.-Nr. 259003 **27,80**

## 2 a ADAC Campingführer Südeuropa

Rund 2900 Campingplätze in 17 Ländern Südeuropas werden vorgestellt und mit der zuverlässigen Bewertung der Plätze mit bis zu 5 Sternen klassifiziert. Mit über 3500 Rabatt-Angeboten spart die ADAC Campcard im Urlaub bares Geld. Inklusive großformatige Planungskarte.

Art.-Nr. 259089 **26,90**

## 2 b ADAC Campingführer Deutschland und Nordeuropa

Rund 2600 Campingplätze in Deutschland und 17 Ländern werden vorgestellt und mit der zuverlässigen Bewertung der Plätze mit bis zu 5 Sternen klassifiziert. Mit über 3500 Rabatt-Angeboten spart die ADAC Campcard im Urlaub bares Geld. Inklusive großformatige Planungskarte.

Art.-Nr. 259090 **26,90**

3



4



## 3 Backofen to go

Das Koch- und Backbuch zum kultigen Campingbackofen von Omnia: Die besten Rezepte sowie Tipps und Tricks für den Ofen auf der Flamme

Art.-Nr. 305899 **16,99**

## 4 Yes we camp Camping am Mittelmeer

Die schönsten Plätze an der Küste in Südeuropa. Traumhafte Campingplätze von der Adria im Norden bis zu den griechischen Inseln im Süden und von den Küsten Spaniens und Frankreichs im Westen bis zur türkischen Ägäis im Osten

Art.-Nr. 321616 **25,-**

5



6



## 5 Yes we camp Alpen Seen Flüsse

Die besten Campingplätze für Nahziel Wasser - fernab des Küstentrubels. Die schönsten Campingplätze an Seen und Flüssen in Deutschland, Österreich, Slowenien, der Schweiz, Liechtenstein, Norditalien und Frankreich

Art.-Nr. 314274 **23,-**

## 6 Yes we camp Hunde

Was gibt es schöneres, als mit dem besten Freund in den Camping-Urlaub zu fahren? Denn es gibt sie, diese wunderbaren Campingplätze, auf denen Hunde nicht nur geduldet, sondern herzlich willkommen sind. Man muss nur wissen wo: Die 45 hundefreundlichsten Campingplätze in Deutschland und seinen Nachbarländern werden in diesem Buch vorgestellt. Inklusive vieler praktischer Tipps und Ratschläge

Art.-Nr. 304592 **22,-**

## 8 Yes we camp Secret Campsites

Kleine charmante und versteckte Camping-Kleinode an den schönsten Flecken in Europa. Inklusive passender Ausflüge in der Nähe der Campingplätze

Art.-Nr. 321617 **23,-**

## Unser Tipp:

### 7 Camping Ziele zum Überwintern

Die schönsten Regionen in Europa für einen warmen Winter mit den besten Ganzjahres-Camping und Stellplätzen. Egal ob man dem Winter ein paar Wochen oder für ein paar Monate entfliehen möchte.

Art.-Nr. 304040 **22,-**



8



## HINWEIS

Alle Bücher und Karten der Seiten 16-20 unterliegen der gesetzlichen Preisbindung für Verlagszeugnisse. Die angegebenen Preise entsprechen den Vorgaben der Verlage zum Stichtag. Bei Preisänderungen von Seiten der Verlage verlieren diese Angebot ihre Gültigkeit. Alle Preise inkl. der in Deutschland gültigen Mehrwertsteuer. In anderen Ländern sind die dort gültigen MwSt.-Sätze zu beachten.



**1 Wohnmobil Handbuch für Senioren**  
 Ein praktisches Handbuch für Senioren zur Suche nach dem passenden Modell, dem bedarfsgerechten Ausbau, der Organisation des neuen Alltags und Trip-Tipps von echten Langzeitreise-Profis. Alles was Senioren vor und für die große Campingreise wissen müssen. Mit inspirierenden Interviews von Gleichgesinnten und ergänzt um praktische Checklisten für die große Reise.  
 Art.-Nr. 321510 **22,99**



**2 On the Road Campervan Balkan**  
 Die abenteuerliche Reise beginnt an der Quelle der Soca im Herzen des slowenischen Triglav-Gebirges und führt quer durch den Südosten Eurapas bis nach Istanbul. Weiter geht es vom Tor zum Orient in die Berge und entlang der weißen Strände und felsigen Buchten der Adria zurück Richtung Heimat. Ein Campingtrip durch elf verschiedene Länder mit unterschiedlichen Sprachen, Kulturen und Religionen.  
 Art.-Nr. 321500 **29,99**



**3 Secret Places Italien mit dem Wohnmobil**  
 Campen dort wo es traumhaft ist. Über 50 ausgesuchte Stellplätze für Ihr Wohnmobil, an denen Sie abseits des Trubels campieren können. Zum Beispiel in den Waldesertälern, an der Riviera del Brenta oder am Lago Iseo bei Bergamo - allesamt in Norditalien gelegen. Wen es weiter in den Süden zieht, der ist in Pitigliano, auf der Insel Asinara oder in Modica gut beraten  
 Art.-Nr. 321520 **32,99**



**4 Happy Camping Kroatien**  
 Wer nach Kroatien zum Campen fährt, hat eher die Qual der Wahl als zu wenig Auswahl. Doch oft sind die Campingplätze riesig, laut und voll. Mit der kleinen, feinen Auswahl dieses Happy-Camping-Führers finden Erholungssuchende das, was sie möchten: kaum bekannte Plätze in Binnenkroatien, kleinere Camps an der Adria und auf den Inseln - und natürlich auch ein paar liebevoll ausgewählte FKK-Campingplätze.  
 Art.-Nr. 321524 **24,99**

**3 Wohnmobil Reiseführer**  
 Wohnmobil Reiseführer für verschiedene Regionen in Europa. Ausführliche Infos zu Camping- und Stellplätzen inklusive GPS Daten. Mit Übersichtskarten, detailliertem Streckenverlauf und Reiseinfos



	Art.-Nr.	Preis
Alpen	252255	29,99
Baden-Württemberg	306849	19,99
Baltikum	259702	22,99
Bretagne	306848	22,99
Dänemark	288161	22,99
Deutschland	288174	19,95
England	234298	19,99
Europa	234322	29,99
Frankreich	237366	27,99
Frankreich Norden	288173	19,95
Irland	259693	19,99

	Art.-Nr.	Preis
Korsika	274098	22,99
Kroatien	288162	22,99
Mecklenburg-Vorpommern	321514	22,99
Mittelitalien	281333	22,99
Niederlande	234309	22,99
Niedersachsen	321512	22,99
Nordseeküste	252259	22,99
Normandie	321507	22,99
Norwegen	234323	29,99
Oberitalien	288163	29,99

	Art.-Nr.	Preis
Österreich	274101	22,99
Ostseeküste	234307	22,99
Polen	252260	19,99
Portugal	281335	22,99
Sardinien	274100	19,99
Schleswig-Holstein	321509	22,99
Schottland	234299	22,99
Schweden	234313	24,99
Slowenien	259692	22,99
Spanien	252258	29,99

## Wohnmobil Tourguide



Die speziellen Wohnmobiltourbücher für individuelles Reisen. Detailliert ausgearbeitete Routen führen durch die schönsten Landschaften und Orte.

Alle wichtigen Informationen für unterwegs mit Routenatlas, Stadtplänen und GPS-Daten.



BÜCHER

	Art.-Nr.	Preis
Bretagne	144149	22,95
Dänemark	144150	24,95
Kroatien	144151	22,95
Mecklenburgische Seenplatte	166184	22,95
Nordseeküste	166157	22,95
Nordkap	223174	22,95

	Art.-Nr.	Preis
Nordnorwegen	323103	24,95
Ostseeküste	223173	22,95
Portugal	252011	22,95
Provence	144152	22,95
Sardinien	144153	22,95
Schwarzwald	280245	22,95

	Art.-Nr.	Preis
Südspanien	305863	24,95
Südnorwegen	219463	22,95
Südschweden	223176	24,95
Südtirol	223172	22,95
Toscana	144157	24,95
Oberitalien	280246	22,95

## Reisebücher aus dem WOMO-Verlag



**Für viele weitere Regionen im Freizeitmarkt erhältlich**

Ausführliche Routenbeschreibungen führen durch die schönsten Gegenden Europas. Viele Tipps zum freien Camping mit detaillierten Kennzeichnungen zu Bade-, Picknick- und Wanderparkplätzen inklusive GPS-Daten. Zahlreiche Hinweise zur Trinkwasserversorgung und Entsorgung.

	Art.-Nr.	Preis
Allgäu	139601	22,-
Baden-Württemberg	144166	22,-
Bayern Nordosten	144168	23,-
Bayern Südosten	216615	22,-
Belgien	101772	23,-
Bretagne	102225	20,90
Dänemark	101890	23,-
Elsaß	102226	21,-
England Süden	101773	19,90
Finnland	102251	23,-
Französische Alpen	252800	23,-
Franz. Atlantikküste Nord	166173	19,90
Franz. Atlantikküste Süd	166170	22,-
Griechenland	176749	22,-
Korsika	102227	18,90
Kroatien	101777	19,90
Languedoc/Roussillon	102228	20,90

	Art.-Nr.	Preis
Ligurien	177267	21,-
Loiretal + Paris	102050	23,-
Niederlande	166165	21,-
Normandie	102230	22,-
Norwegen Nord	102232	21,-
Norwegen Süd	102231	21,-
Österreich West	102081	22,-
Österreich Ost	101922	22,-
Peloponnes	102233	22,-
Piemont + Aostatal	177265	22,-
Polen Nord	102248	21,-
Portugal	102234	19,90
Provence Ost	206790	23,-
Provence West	102242	22,-
Pyrenäen	102235	19,90
Sardinien	102236	19,90
Schottland	102123	19,90

	Art.-Nr.	Preis
Schweden Nord	101923	19,90
Schweden Süd	102237	22,-
Schweiz West	101892	22,-
Schweiz Ost	102048	23,-
Sizilien	102119	19,90
Slowenien	101896	21,-
Spanien Nord	176750	19,90
Spanien Ost	101797	18,90
Spanien Süd	101775	22,-
Südtalien West	102120	22,-
Südtalien Ost	101770	21,-
Südtirol	102238	20,-
Toscana und Elba	136989	23,-
Trentino - Gardasee	166178	21,-
Umbrien und Marken	136990	22,-
Venetien Friaul	177268	22,-
Wales	221385	18,90

### HINWEIS

Alle Bücher und Karten der Seiten 16-20 unterliegen der gesetzlichen Preisbindung für Verlagszeugnisse. Die angegebenen Preise entsprechen den Vorgaben der Verlage zum Stichtag. Bei Preisänderungen von Seiten der Verlage verlieren diese Angebote ihre Gültigkeit. Alle Preise inkl. der in Deutschland gültigen Mehrwertsteuer. In anderen Ländern sind die dort gültigen MwSt.-Sätze zu beachten.

## Bücher



BÜCHER

### 1 99x Wohnmobil mit Hund

Sie möchten mit ihrem Hund im Wohnmobil reisen? Dieses Buch beantwortet die wichtigsten Fragen: Was sind die Kriterien für die richtige Wahl des Reiseziels und welches sind schöne Stellplätze zum Übernachten für Frauchen, Herrchen und Hund? Ein spannendes und informatives Wohnmobilbuch von Hundenfreunden für Hundefreunde  
Art.-Nr. 259682 **14,99**

1



2



### 2 Camp & Bike Deutschland

100 Radtouren um die schönsten Camping- und Stellplätze in Deutschland. Die Tagestouren bringen Sie auf Inseln und an Küsten, durch National- und Naturparks, an Seen und Flüsse, durchs Mittelgebirge und sogar auf Alpengipfel. Mit tollen Tourentipps direkt ab dem Campingplatz.  
Art.-Nr. 321515 **34,99**

### 3 Wanderungen für Camper Schwäbische Alb

Dieser Campingführer präsentiert übersichtlich eine Auswahl der schönsten Campingplätze zwischen Tübingen und Donautal. Je Platz gibt es ein bis drei Wanderempfehlungen von kurzen Runden nah am Platz bis hin zu Tagestouren über Premiumwanderwege.  
Art.-Nr. 321516 **22,99**

3

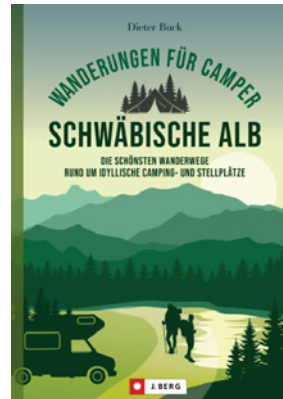

4



### 4 Radtouren für Camper Oberbayern

Die schönsten Radwege rund um idyllische Camping- und Stellplätze. Wer Oberbayern und seine Landschaften dabei noch besser kennenlernen möchte, der nimmt sein Fahrrad mit und diesen Campingführer. Von ausgesuchten Stell- und Campingplätzen lotst er Sie auf die schönsten Radrunden zwischen Donau und Alpen.  
Art.-Nr. 321518 **22,99**

Für viele weitere Regionen im Freizeitmarkt erhältlich

## Campingführer

### 5 Kleine Auszeiten

Klein, handlich und informativ: Die schönsten und besten Kurztrips mit dem Wohnmobil oder Camper. Zahlreiche Tipps und alle Infos zu den besten Stellplätzen oder Campingplätzen machen diesen Reiseführer zum idealen Begleiter für Wochenendtouren für 2 bis 3 Tage. Alle Infos zu den Sehenswürdigkeiten, Aktivitäten und Stell- und Campingplätzen werden mit tollen Fotos untermalt. Je nach Band zwischen 13 und 17 Kurztrips um dem Alltag zu entfliehen und sich zu entspannen.

	Art.-Nr.	Preis
Allgäu	280261	13,99
Bayerischer Wald	283423	13,99
Bodensee	283421	13,99
Deutschland	307020	19,99
Dreiländereck	307026	14,99
Franken	321513	15,99
Gardasee	307021	14,99
Hamburg	288165	13,99
Harz	288167	13,99
Kärntner Seen	321506	15,99
Mecklenburgische Seenplatte	280263	13,99
Mosel	288168	13,99

	Art.-Nr.	Preis
Niederländische Nordsee	321503	15,99
Nordsee	280264	13,99
Oberbayern	280262	13,99
Ostseeküste	280265	13,99
Sächsische Schweiz	307027	14,99
Salzburger Land	307023	14,99
Schwäbische Alb	288170	13,99
Schwarzwald	288171	13,99
Südtirol	297903	13,99
Taunus & Hunsrück	321504	15,99
Toskana	321505	15,99
Weserbergland	321501	15,99



## Vorzelte & Markisen



**DER FREISTAAT**

# Thule Omnistor 5200 & 8000

Sturmsicherung  
nicht vergessen!  
Siehe Seite 25



MARKISEN VON THULE OMNISTOR

## THULE<sup>®</sup> SWEDEN Omnistor

### Thule Omnistor

Die Omnistor Markisen 5200 und 8000 sind innovative und qualitativ hochwertige Gelenkarmmarkisen. Sie sind mit weißem oder eloxiertem Gehäuse und in verschiedenen Tuchmustern erhältlich.

Auch in der Farbe  
silber eloxiert oder  
anthrazit auf Anfrage  
erhältlich.



### Thule Omnistor 5200

- Gehäuse wahlweise in weiß und auf Anfrage eloxiert oder anthrazit
- Länge bis zu 5 Meter
- Auszug 2,5 m (ab Markisenlänge 3 m)
- individuell einstellbare Auszugsneigung
- einfache Tuchrollen-Einstellung für ein perfektes Schließen der Markise
- robuste Gelenkarme mit doppelten Stahlseilen
- optimale Stabilität und Tuchspannung durch integrierte Spannarme (ab Markisenlänge 4 m)
- Tuchrolle mit eingebauter Endbegrenzung
- PVC-Tuch in 2 Designs
- Stützfüße mit „Quick-Lock-System“
- mit Aufnahme für optionalen 3. Stützfuß
- Frontprofil mit Auffangrinne für Schmutz und Wasser
- Montage per mitgeliefertem Flachadapterset

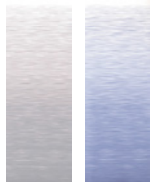

Mystic Grey Saphir Blue

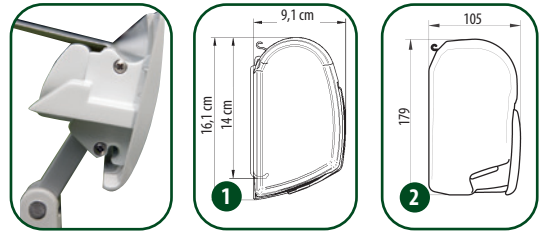

Markise, 3 Wandhalterungen inklusive Befestigungsmaterial mit Abdeckklappen und teleskopierbarer Kurbel.

### 1 Omnistor 5200

Länge 2,60 m bis 5,00 m. Gehäusefarbe: weiß

Länge	Auszugslänge	Gewicht	Mystic Grey Art.-Nr.	Saphir Blue Art.-Nr.	Preis
2,60 m	2,00 m	19,0 kg	212919	259023	869,-
3,00 m	2,50 m	22,6 kg	212920	221386	949,-
3,50 m	2,50 m	25,4 kg	212921	259024	1.039,-
4,00 m	2,50 m	28,0 kg	212923	259025	1.119,-
4,50 m	2,50 m	30,4 kg	212924	237655	1.239,-
5,00 m	2,50 m	32,8 kg	261295	–	1.369,-

### 2 Omnistor 8000

Länge: 4,00 m bis 6,00 m. Gehäusefarbe: weiß

Länge	Auszugslänge	Gewicht	Mystic Grey Art.-Nr.	Saphir Blue Art.-Nr.	Preis
4,00 m	2,75 m	41,4 kg	153568	259026	1.429,-
4,50 m	2,75 m	44,6 kg	153569	143683	1.599,-
5,00 m	2,75 m	48,2 kg	153570	143685	1.879,-
5,50 m	2,75 m	51,8 kg	153572	259027	2.029,-
6,00 m	2,75 m	55,4 kg	153573	259028	2.179,-

Diese Artikel sind teilweise nicht lagernd, bitte rechnen Sie mit einer Lieferzeit von ca. 14 Tagen!



# Thule Omnistor 6300

Sturmsicherung  
nicht vergessen!  
Siehe Seite 25

**THULE**<sup>®</sup> SWEDEN Omnistor



MARKISEN VON THULE OMNISTOR

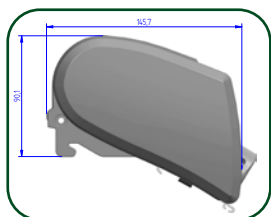

Thule Omnistor 6300

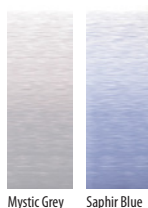

Thule Omnistor 6300, Gehäusefarbe: weiß

Länge	Auszugslänge	Gewicht	Mystic Grey Art.-Nr.	Saphir Blue Art.-Nr.	Preis
2,60 m	2,00 m	20,2 kg	259763	259774	929,-
3,00 m	2,50 m	23,6 kg	259764	259775	1.009,-
3,25 m	2,50 m	24,6 kg	259765	259776	1.149,-
3,50 m	2,50 m	26,3 kg	259766	259777	1.149,-
3,75 m	2,50 m	27,9 kg	259767	259778	1.209,-
4,00 m	2,50 m	29,9 kg	259768	259779	1.239,-
4,25 m	2,50 m	31,1 kg	259770	259780	1.319,-
4,50 m	2,50 m	32,3 kg	259771	259783	1.319,-
5,00 m	2,50 m	34,8 kg	259772	-	1.419,-

Thule Omnistor 6300, Gehäusefarbe: silber eloxiert

Länge	Auszugslänge	Gewicht	Mystic Grey Art.-Nr.	Saphir Blue Art.-Nr.	Preis
3,25 m	2,50 m	24,6 kg	259788	259794	1.174,-
3,50 m	2,50 m	26,3 kg	289229	259795	1.174,-
3,75 m	2,50 m	27,9 kg	259790	259796	1.234,-
4,00 m	2,50 m	29,9 kg	259791	259797	1.264,-
4,50 m	2,50 m	32,3 kg	259792	259798	1.344,-
5,00 m	2,50 m	34,8 kg	259793	259799	1.444,-

Diese Artikel sind teilweise nicht lagernd, bitte rechnen Sie mit einer Lieferzeit von ca. 14 Tagen!

## 1 Thule Omnistor 6300 Markise für Dachmontage

Die robusten Gelenkarme mit integrierten Spannarmen sorgen für einen perfekt gespannten Markisenstoff und erhöhte Windbeständigkeit. Serienmäßig integriert bei Markisen ab einer Länge von 3,75 m. Eine optionelle Zeltschiene macht es möglich ein Thule Markisenzelt zu montieren und einen Thule LED-Streifen einzusetzen. Das Frontprofil ist zur Vermeidung von Wassersäcken standartmäßig mit einem eigenen Entwässerungssystem für Regen ausgestattet. Verfügt über eine integrierte Befestigung für einen optionalen dritten Stützfuß (ab 3,75 m Länge).



Entwässerungssystem zur Vermeidung von Wassersäcken



Integrierte Befestigung für eine optionellen dritten Stützfuß (ab 3,75 m Länge)

## 2 Spannarm-Set Thule 6300

Sorgt für optimale Tuchspannung zur Nachrüstung der Markise 6300 mit einer Länge von 3 und 3,5 m - ab Markisenlänge 3,75 m serienmäßig integriert. Art.-Nr. 260090 **38,95**



# Thule Omnistor 1200

Sturmsicherung  
nicht vergessen!  
Siehe Seite 25



MARKISEN VON THULE OMNISTOR



## THULE<sup>®</sup> Omnistor

### Thule Omnistor 1200

Speziell für Wohnwagen und kleinere Fahrzeuge konzipiert, wird sie einfach in die vorhandene Kederchiene eingezogen. Der Markisensack wird einfach mittels Reißverschluss geschlossen. Bei einem eventuellen Fahrzeugwechsel lässt sich die Omnistor 1200 sehr leicht abnehmen und am neuen Fahrzeug wieder einsetzen. Sie wird von Hand aus- und eingerollt. Standardmäßig werden zwei Endstopper mitgeliefert, die ein Verschieben der Markise während der Nutzung verhindern. Die Montage der Markise erfolgt, indem diese einfach in die vorhandene Kederchiene geschoben wird. Hierbei ist kein Bohren notwendig. Das Exklusive Stoffspannsystem mit Ratschentechnik sorgt für perfekte Stoffspannung. Das gleichzeitige Ausschwenken der Stützbeine und Spannarme ermöglicht ein einfaches und schnelles Aufstellen der Markise. Die Omnistor 1200 besitzt eine integrierte Befestigung zur einfachen Anbringung eines Markisenzeltes (Quick Fit und EasyLink). Das Dachtuch besteht aus hochwertigem, langlebigem PVC-Gewebe, welches vor UV-Strahlung und Regen schützt.



Optional erhältlich: Thule Markisenzelt Quick Fit



Länge	Tuchlänge	Auszugslänge	Gewicht	Mystic Grey Art.-Nr.	Saphir Blue Art.-Nr.	Preis
2,30 m	2,10 m	2,20 m	9,0 kg	197546	197547	529,-
2,60 m	2,40 m	2,20 m	10,0 kg	197548	197549	539,-
3,00 m	2,80 m	2,50 m	11,5 kg	197550	197551	549,-
3,25 m	3,05 m	2,50 m	12,2 kg	197552	197553	559,-
3,50 m	3,30 m	2,50 m	12,9 kg	197554	197555	579,-
3,75 m	3,55 m	2,50 m	13,6 kg	197556	197557	599,-
4,00 m	3,80 m	2,50 m	14,3 kg	197558	197559	639,-
4,25 m	4,05 m	2,50 m	15,0 kg	197560	197561	679,-
4,50 m	4,30 m	2,50 m	15,7 kg	197562	197563	729,-



Mystic Grey



Saphir Blue

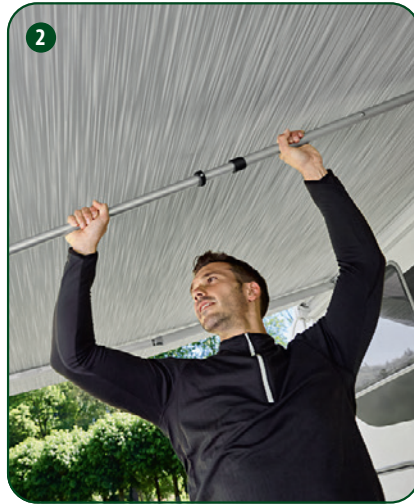

**NEU**

### 1 Kurbelhalterung

2-er Set, zur platzsparenden Unterbringung der Kurbel im Fahrzeug oder an der Fahrzeugwand.  
Art.-Nr. 100577

10,95

### 2 Spannstangen für Wandmarkisen

Wird einfach zwischen Gehäuse und Front geklemmt. Passend für alle Markisen der Serien 5 und 8.

Auszug 2,5 m	Art.-Nr. 213047	59,-
Auszug 2,75 m	Art.-Nr. 213048	67,-

### Spannstangen für Dachmarkisen

Wird einfach zwischen Gehäuse und Front geklemmt. Passend für alle Markisen der Serien 6 und 9.

Auszug 2,5 m	Art.-Nr. 213050	59,-
Auszug 3,0 m	Art.-Nr. 213051	71,-

### 3 Thule Sturmbandset

Sturmsicherung für alle Markisen der Serie 5,6,8 und 9.  
Art.-Nr. 113282

42,50

### 4 Wäschetrockner zum festklemmen

Kann bis zu 8 Kleiderbügel halten und hält bis zu 12 kg. Werkzeugfrei am Fenster an der Tür oder am Markisenstützfuss zu montieren.

Art.-Nr. 317009 **14,95**

### 5 Gestängebügel

Kann an runden und eckigen Rohren, Ästen oder Stangen werkzeugfrei befestigt werden und ist bis zu 10 kg belastbar.  
Art.-Nr. 196014 **5,95**



**NEU**

## Unser Tipp: Kein flatterndes Markisentuch mehr!

### 6 Tuchklemmen

Tuchklemmen zur Vermeidung eines flatternden Markisentuchs. Diese Klemmen sorgen für eine sichere Befestigung des Markisentuchs an der Markisen Spannstange oder an der Blockerspannstange, um das unangenehme Geräusch eines durch Wind flatternden Markisentuchs zu vermeiden. Die Klemmen passen an die meisten Spannstangen.

Inhalt: 2 Stück  
Art.-Nr. 274499

**37,95**



## Unser Tipp: Mach mehr aus deiner Markise!

### 7 MUFU light

Einfache Handhabung, werkzeugfrei und stabil. Einfach in die Kederleiste einführen. Viele Möglichkeiten zur Befestigung von Wäscheleinen, Kleidung, Wäschespinnen, Utensilentaschen und vieles mehr.

Inhalt: 2 Stück

grau	Art.-Nr. 261740	9,95
schwarz	Art.-Nr. 261741	9,95

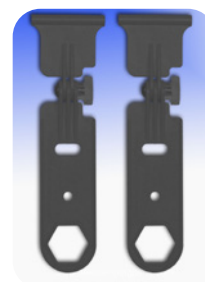
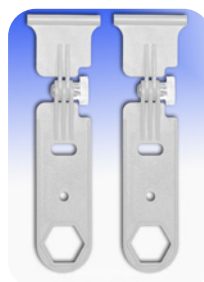

# Safari Panorama

## THULE<sup>®</sup> SWEDEN Omnistor

### Safari Panorama für Thule Omnistor

Wie das bewährte Safari Residence besteht das Safari Panorama aus einer Vorderwand und 2 Seitenteilen. Es bietet die gleiche hervorragende Stabilität und ist genauso leicht aufzubauen. Das Safari Panorama ist aus Airtex<sup>®</sup> gefertigt. Bei diesem 200g/m<sup>2</sup> leichten Gewebe handelt es sich um ein 100% Polyestergerewebe welches einseitig acrylatbeschichtet und imprägniert ist. Die Frontfenster können vertikal geöffnet als Tür oder horizontal geöffnet zum Lüften genutzt werden.

### Montagehöhe (gemessen von Erdboden bis Markisenunterkante.)

Höhe medium: 2,30–2,44 m  
 Höhe large: 2,45–2,59 m  
 Höhe x-large: 2,60–2,74 m



**Sturmsicherung nicht vergessen!**  
 Siehe Seite 25



ab 2.630,-

### Für Thule Omnistor 5003

	Höhe medium	Höhe large	Preis	Höhe extra-large	Preis
Für Markisenlänge 3,0 m	197081	197085	2.630,-	—	
Für Markisenlänge 3,5 m	197082	197086	2.710,-	—	
Für Markisenlänge 4,0 m	197084	197087	2.790,-	197089	2.870,-
Für Markisenlänge 4,5 m	197083	197088	2.870,-	197090	2.950,-

### Für Thule Omnistor 5200

	Höhe medium	Höhe large	Preis	Höhe extra-large	Preis
Für Markisenlänge 3,0 m	212941	212945	2.630,-	—	
Für Markisenlänge 3,5 m	212942	212946	2.710,-	—	
Für Markisenlänge 4,0 m	212943	212947	2.790,-	212949	2.870,-
Für Markisenlänge 4,5 m	212944	212948	2.870,-	212950	2.950,-

### Für Thule Omnistor 8000

	Höhe medium	Höhe large	Preis	Höhe extra-large	Preis
Für Markisenlänge 4,0 m	197091	197096	3.110,-	197101	3.190,-
Für Markisenlänge 4,5 m	197092	197097	3.110,-	197102	3.190,-
Für Markisenlänge 5,0 m	231146	197098	3.190,-	197103	3.270,-
Für Markisenlänge 5,5 m	197094	197099	3.190,-	197104	3.270,-
Für Markisenlänge 6,0 m	197095	197100	3.270,-	197105	3.350,-

### Für Thule Omnistor 6002/6200/6300

	Höhe medium	Höhe large	Preis	Höhe extra-large	Preis
Für Markisenlänge 3,0 m	197364	197369	2.630,-	—	
Für Markisenlänge 3,5 m	197365	197370	2.710,-	—	
Für Markisenlänge 4,0 m	197367	197371	2.790,-	197373	2.870,-
Für Markisenlänge 4,5 m	231147	197372	2.870,-	197374	2.950,-

### Für Ducato Kastenwagen

	Montagehöhe	Art.-Nr.	Preis
Für Markisenlänge 3,25 m	2,30 - 2,50 m	240056	2.710,-
Für Markisenlänge 3,75 m	2,30 - 2,50 m	206138	2.790,-
Für Markisenlänge 4,0 m	2,30 - 2,50 m	235305	2.790,-



Alle Teile sind vollständig abnehmbar.



Diagonalstützen zwischen Mast- und Klemmprofil bieten ausgezeichnete Stabilität.

## Safari Residence G3



**THULE**<sup>®</sup> SWEDEN Omnistor

Sturmsicherung  
nicht vergessen!  
Siehe Seite 25

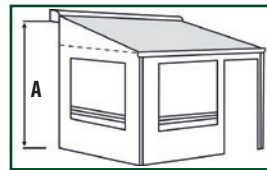

A Montagehöhe

**Montagehöhe** (gemessen von Erdboden bis Markisenunterkante.)

- Höhe medium: 2,30–2,44 m
- Höhe large: 2,45–2,59 m
- Höhe x-large: 2,60–2,74 m
- Höhe xx-large\*\*: 2,75–2,89 m
- Höhe xxx-large\*\*: 2,89–3,10 m



### Zelttuchmaterial

Ausgezeichnete PVC Tuch Qualität für eine optimale Wind- und Wasserdichtigkeit in den Farben schwarz, grau und weiß.

Seitenteil-Paar	Auszug	Höhe medium	Höhe Large	Preis	Höhe extra-large	Preis
Für Markisentyp 5200, 5003, 5002 und 5500 *	2,50 m	230998	230999	1.450,-	231001	1.499,-
Für Markisentyp 6002, 6200 und 6300	2,50 m	231023	231024	1.450,-	231025	1.499,-
Für Markisentyp 6900	2,75 m	231029	231030	1.599,-	231031	1.650,-
Für Markisentyp 8000	2,75 m	231017	231018	1.599,-	231019	1.650,-
Für Markisentyp 9200	3,00 m	231034	231035	1.699,-	231036	1.750,-

Vorderteile	Größe S/M/L/XL	Art.-Nr.	Preis
Für Markisenlänge 3,00 m		231041	580,-
Für Markisenlänge 3,25 m		231043	630,-
Für Markisenlänge 3,50 m		231045	630,-
Für Markisenlänge 3,75 m		231047	680,-
Für Markisenlänge 4,00 m		231049	680,-
Für Markisenlänge 4,50 m		231053	730,-
Für Markisenlänge 5,00 m		231055	840,-
Für Markisenlänge 5,50 m		231057	890,-
Für Markisenlänge 6,00 m		231059	940,-

## Seitenwand für Markise



### Seitenwand Markise

Seitenwand mit runden Fenstern für Thule 6-Serie mit 2,5 Meter Auszug. Einfache Befestigung mittels Alu-Spannstange mit Smartlock. Schaumstoff-Dichtungsprofil.

Kann rechts und links verwendet werden. Wasser- und UV-beständig durch doppelt beschichtetes Polyestergerewebe. Inklusive Aufbewahrungstasche, Leiterspanner und Heringe.

	Montagehöhe	Art.-Nr.	Preis
Medium	2,25 - 2,44 m	320127	199,-
Large	2,45 - 2,64 m	320128	209,-
X-Large	2,65 - 2,84 m	320129	219,-

**NEU**

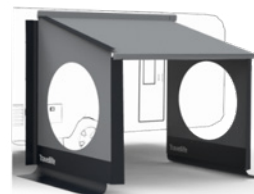

**00 Travellife**

MARKISENZELTE & SEITENWÄNDE

## Sun-Blocker G2

**THULE**  
SWEDEN

### 1 Sun-Blocker-Front G2

Die Sun-Blocker-Front G2 Vorderwand. Hergestellt aus licht- und luftdurchlässigem Gittergewebe; wird einfach mit einem Keder in die Frontblende eingezogen und nach vorne abgespannt. Höhe 1,70 m.

### 2 Sun-Blocker-Seite G2

Die Seitenwand Sun Blocker G2 passend für alle Thule Omnistor Markisen, sorgt für Schatten und lässt eine leichte Brise Wind hindurch. Material: 100 % PVC

#### Montagehöhe

(Gemessen von der Unterkante der Markisen-Kassette bis zum Boden)

Höhe medium: 2,25–2,44 m

Höhe large: 2,45–2,64 m

Für weitere Infos bitte QR Code scannen



Länge	Art.-Nr.	Preis
1,00 m	212589	134,-
2,40 m	198880	159,-
2,80 m	198881	174,-
3,30 m	198882	189,-
3,80 m	203402	199,-
4,30 m	198884	209,-
4,80 m	198885	229,-



Auszug	Markisentyp	Montagehöhe	Art.-Nr.	Preis
250 cm	Serie 5/6/8/9	Medium	198894	254,-
250 cm	Serie 5/6/8/9	Large	198895	254,-
275 cm	6900/8000	Medium	198896	274,-
275 cm	6900/8000	Large	198897	274,-
300 cm	9200	Medium	198898	304,-
300 cm	9200	Large	198899	304,-
250 cm	Für 1200er	2,25–2,49 m	225275	254,-

## Rain-Blocker G2

### 3 Rain-Blocker Front G2

Gefertigt aus wasserdichtem, geschlossenem PVC. Wird in die Frontblende eingezogen und zum Boden abgespannt. Verschiedene Längen können zu einer kompakten Front und auch direkt mit einem Rain-Blocker G2 Seitenteil verbunden werden um unter der Markise einen privateren, windgeschützten Bereich zu schaffen; Höhe 2,3 m

### 4 Rain-Blocker-Seite G2

Für die linke und rechte Seite universell passende leichte Seitenwand mit großflächigem Fenster, gefertigt aus wasserdichtem PVC. Lieferbar für alle Markisen der Serien 5, 6, 8 und 9 mit Auszug 2,50 und 2,75 m. In 3 Höhen. Material: 100 % PVC

**Montagehöhe** (Gemessen von der Unterkante der Markisen-Kassette bis zum Boden)

Höhe medium: 2,25–2,44 m

Höhe large: 2,45–2,64 m

Höhe x-large: 2,65–2,84 m

### 5 Rain-Blocker-Seite G2 für Ducato Kastenwagen

Leichte Seitenwand speziell für den Fiat Ducato gefertigt aus wasserdichtem PVC in der Farbe RAL 9002. Passend für Markisen der Serien 6. Geeignet für eine Montagehöhe von 2,3 - 2,5m.

Art-Nr. 202611

269,-

Länge	Art.-Nr.	Preis
1,00 m	201932	154,-
1,50 m	201933	174,-
1,75 m	201934	194,-
2,00 m	201935	209,-

Für Auszug 2,50 m	Art.-Nr.	Preis
Höhe medium	198887	269,-
Höhe large	198888	269,-
Höhe x-large	198889	269,-

Für Auszug 2,75 m	Art.-Nr.	Preis
Höhe medium	198890	289,-
Höhe large	198891	289,-
Höhe x-large	198892	289,-

Für 1200er	Art.-Nr.	Preis
	204365	269,-

Für Auszug 3,00 m auf Anfrage



Für weitere Infos bitte QR Code scannen



## View-Blocker G2

### 6 Seite G2

Hergestellt aus hochwertigem, wasserdichtem, geschlossenem PVC-Tuch. Wird mit einer Aluminium-Spannstange zwischen Markisengehäuse und Frontprofil installiert. Kann an beiden Seiten montiert werden.

### 7 Front G2

Gefertigt aus wasserdichtem, geschlossenem PVC. Wird in die Frontblende eingezogen und nach vorne abgespannt. Höhe 1,4 m

Für Auszug 2,50 m	Art.-Nr.	Preis
Höhe medium	230992	269,-
Höhe large	230993	269,-

Länge	Art.-Nr.	Preis
2,4 m	237346	149,-
2,8 m	166677	154,-
3,3 m	166679	159,-
3,8 m	166681	164,-
4,3 m	194352	194,-
4,8 m	181490	214,-





Nicht jeder Standplatz bietet einen idealen Untergrund, dass Sie problemlos auch die Markisenstützen im Boden befestigen können. Jetzt erweist sich multiAnker als flexibler Partner in schwierigen Situationen. Mit multiAnker fixieren sie ihre Markisenstützen mit wenigen Handgriffen sicher und direkt an Ihrem Fahrzeug. Sie brauchen nur die beiden Markisenstützen jeweils an einem multiAnker zu arretieren und diesen an einer planen Stelle am Fahrzeug - mittels Saugnapftechnik - zuverlässig zu platzieren. Die imposante Saugkraft der beiden multiAnker beträgt zusammen bis zu 140 kg, was dem ein oder anderen Lüftchen standhält.



MULTIANKER



Im robusten aber leichten Transportkoffer ist der multiAnker bestens aufgehoben, wenn er gerade nicht im Einsatz ist.

- Fixierung der Markisenstützen direkt am Fahrzeug
- Keine baulichen Veränderungen am Fahrzeug nötig
- Stablen Hebelmechanismus für einfache Bedienung
- Belastbar bis 140 kg (pro multiAnker 70 kg)



- 1 multiAnker 2er Set**  
Art.-Nr. 253089 99,-
- 2 multiAnker Brausehalter**  
Art.-Nr. 253093 19,95
- 3 multiAnker Kleiderhaken**  
Art.-Nr. 253091 19,95
- 4 multiAnker Wäschetrockner**  
Art.-Nr. 259805 49,95
- 5 multiAnker Adapter 2er Set**  
Art.-Nr. 253090 14,95

Für weitere Infos bitte QR Code scannen



# MERKMALE VON DOMETIC VORZELTEN

**DOMETIC** OUTDOOR



System geschlossen



System offen

Multi-Höhensystem



APEX-Belüftung



Dual-Keder

VORZELTE

## DOMETIC GRANDE AIR PRO UND ALL-SEASON 390S/390M

Luftzelt

### GRANDE AIR

...geräumiges Reisen mit einer Tiefe von 300 cm!

#### MERKMALE:

- Multi-Höhensystem
- Abzippbare Frontteile
- Dual-Keder mit 5 und 7 mm
- APEX-Belüftung

#### Details:

- Jeder Luftschlauch kann über Absperrventile getrennt werden
- Ein großes Fliegengitter an der rechten Seitenwand
- Dual-Pitch™ Dachsystem mit doppelter Neigung
- Einpunkt-Aufblasssystem, inkl. Handpumpe
- Große, kristallklare Fenster mit Vorhängen
- Abzippbare und tauschbare Seitenteile
- Seitentüren mit Moskitonetz
- Quickpitch™ Abspannsystem

#### Sinnvolles Sonderzubehör:

Sturmband-Set, Netzwand-Set, Andruckstangen, Teppich, SabreLink™, Elektropumpe, Anbau, Innenhimmel, Roof Cover



Grande Air All-Season

Sturmsicherung nicht vergessen! Siehe Seite 62

Multi-Höhensystem  
S: 235 – 265 cm  
M: 265 – 295 cm



Grande S mit beiden Erweiterungen optional



Grande Air Pro

Modell	Material	Anschlusshöhe cm	Breite cm	Tiefe cm	Packmaß cm	Gewicht kg	Art.-Nr.	Preis
Grande Air Pro 390 S	Weathershield™ Pro	235 - 265	390	300	99x56x33/99x13x33	24,0 / 9,0	286863	1.740,-
Grande Air Pro 390 M	Weathershield™ Pro	265 - 295			99x56x33/99x13x33	27,0 / 9,0	286864	1.900,-
Grande Air All-Season 390 S	Weathershield™ All-Season	235 - 265	390	300	99x56x35/99x13x33	30,5 / 12,0	286861	2.225,-
Grande Air All-Season 390 M	Weathershield™ All-Season	265 - 295			99x56x37/99x13x33	33,0 / 12,0	286862	2.500,-





Club Air All-Season

Multi-Höhensystem  
S: 235 – 265 cm  
M: 265 – 295 cm  
L: 295 – 325 cm

CLUB AIR

...mit einer unverwechselbaren Ästhetik, einer großen Stehhöhe und einer Tiefe von 275 cm ideal für jede Tour!

MERKMALE:

- Multi-Höhensystem
- Dual-Keder mit 5 und 7 mm
- APEX-Belüftung

Details:

- Jeder Luftschlauch kann über Absperrventile getrennt werden
- Ein großes Fliegengitter an der rechten Seitenwand
- Dual-Pitch™ Dachsystem mit doppelter Neigung
- Einpunkt-Aufblasssystem, inkl. Handpumpe
- Große, kristallklare Fenster mit Vorhängen
- Abzippbare und tauschbare Seitenteile
- Seitentüren mit Moskitonetz
- Quickpitch™ Abspannsystem
- Abzippbare Frontteile

Sinnvolles Sonderzubehör:

Sturmband-Set, Netzwand-Set, Andruckstangen, Teppich, SabreLink™, Elektropumpe, Anbau, Innenhimmel, Roof Cover, Verandastange



Club Air Pro

Sturmsicherung nicht vergessen! Siehe Seite 62



Club Air S mit beiden Erweiterungen optional



Modell	Material	Anschlusshöhe cm	Breite cm	Tiefe cm	Packmaß cm	Gewicht kg	Art.-Nr.	Preis
Club Air Pro 260 S	Weathershield™ Pro	235 - 265	260	275	99x56x31	27,0	287105	1.520,-
Club Air Pro 260 M	Weathershield™ Pro	265 - 295			99x56x33	28,0	287106	1.630,-
Club Air Pro 330 S	Weathershield™ Pro	235 - 265	330		99x56x33	29,0	286854	1.795,-
Club Air Pro 330 M	Weathershield™ Pro	265 - 295			99x56x33	31,0	286855	1.900,-
Club Air Pro 390 S	Weathershield™ Pro	235 - 265	390		99x56x33	31,0	286856	1.930,-
Club Air Pro 390 M	Weathershield™ Pro	265 - 295			99x56x33/99x13x33	27,0/9,0	286857	2.090,-
Club Air Pro 390 L	Weathershield™ Pro	295 - 325	440		99x56x33/99x13x33	28,0/9,0	286858	2.255,-
Club Air Pro 440 S	Weathershield™ Pro	235 - 265			99x56x33/99x13x33	28,0/9,0	286859	2.120,-
Club Air Pro 440 M	Weathershield™ Pro	265 - 295		99x56x35/99x13x33	28,0/9,0	286860	2.225,-	
Club Air AllSeason 330 S	Weathershield™ All-Season	235 - 265	330	275	99x56x37/99x13x33	31,0/11,0	286846	2.280,-
Club Air AllSeason 330 M	Weathershield™ All-Season	265 - 295			99x56x37/99x13x33	31,0/11,0	286847	2.550,-
Club Air AllSeason 390 S	Weathershield™ All-Season	235 - 265	390		99x56x37/99x13x33	32,0/11,0	286848	2.470,-
Club Air AllSeason 390 M	Weathershield™ All-Season	265 - 295			99x56x39/99x13x33	34,0/11,0	286849	2.715,-
Club Air AllSeason 390 L	Weathershield™ All-Season	295 - 325			99x56x39/99x13x33	35,0/11,0	286850	3.015,-

# DOMETIC RALLY AIR PRO 260/330/390 UND ALL-SEASON 260

Luftzelt

## RALLY AIR

...das beliebteste Modell in der Tiefe von 250 cm profitiert von jahrelangen kontinuierlichen Designverbesserungen und ist vollgepackt mit den neuesten Innovationen.

### MERKMALE:

- Multi-Höhensystem
- Abziehbare Frontteile
- Dual-Keder mit 5 und 7 mm
- APEX-Belüftung

Multi-Höhensystem  
S: 235 – 265 cm  
M: 265 – 295 cm

### Details:

- Jeder Luftschlauch kann über Absperrventile getrennt werden
- Ein großes Fliegengitter an der rechten Seitenwand
- Dual-Pitch™ Dachsystem mit doppelter Neigung
- Einpunkt-Aufblasssystem, inkl. Handpumpe
- Große, kristallklare Fenster mit Vorhängen
- Abziehbare und tauschbare Seitenteile
- Seitentüren mit Moskitonetz
- Quickpitch™ Abspannsystem



Rally Air Pro

### Sinnvolles Sonderzubehör:

Sturmband-Set, Netzwand-Set, Andruckstangen, Teppich, SabreLink™, Elektropumpe, Anbau, Innenhimmel, Roof Cover, Verandastange

Sturmsicherung nicht vergessen!  
Siehe Seite 62



Rally Air All-Season

Modell	Material	Anschlusshöhe cm	Breite cm	Tiefe cm	Packmaß cm	Gewicht kg	Art.-Nr.	Preis
Rally Air Pro 260 S	Weathershield™ Pro	235 - 265	260	250	99x56x29	23,1	286869	1.195,-
Rally Air Pro 260 M	Weathershield™ Pro	265 - 295				23,4	286870	1.305,-
Rally Air Pro 330 S	Weathershield™ Pro	235 - 265	330		99x56x29	25,0	286872	1.360,-
Rally Air Pro 330 M	Weathershield™ Pro	265 - 295				25,0	286873	1.495,-
Rally Air Pro 390 S	Weathershield™ Pro	235 - 265	390		99x56x33	26,2	286874	1.495,-
Rally Air Pro 390 M	Weathershield™ Pro	265 - 295				26,6	286875	1.630,-
Rally Air All-Season 260 S	Weathershield™ All-Season	235 - 265	260	250	99x56x31	28,8	286865	1.740,-
Rally Air All-Season 260 M	Weathershield™ All-Season	265 - 295				22,0/9,0	286866	1.900,-

# DOMETIC ACE AIR PRO 400S/500S UND ALL-SEASON 400S/500S

Luftzelt

## DOMETIC OUTDOOR

## ACE AIR

...mit seinem zeitlosen Stil, der Tiefe von 3,25 m und dem integrierten aufblasbaren Vordach ist das Vorzelt einfach rundum perfekt!

### MERKMALE:

- Multi-Höhensystem
- Tiefe 3,25 m
- Vordach
- Dual-Keder mit 5 und 7 mm
- APEX-Belüftung

Multi-Höhensystem  
S: 235 – 265 cm

### Details:

wie Rally Air



NEU: Jetzt auch mit ALL-SEASON



Sturmsicherung nicht vergessen!  
Siehe Seite 62

Modell	Material	Anschlusshöhe cm	Breite cm	Tiefe cm	Packmaß cm	Gewicht kg	Art.-Nr.	Preis
ACE Air Pro 400 S	Weathershield™ Pro	235 - 265	400	325	99x56x39/	31,0/9,0	287118	2.170,-
ACE AIR Pro 500 S	Weathershield™ Pro		500		99x13x33	34,0/10,0	287119	2.280,-
ACE AIR All-Season 400 S NEU!	Weathershield™ All-Season		400		99x56x43/	34,0/10,0	302592	2.825,-
ACE AIR All-Season 500 S NEU!	Weathershield™ All-Season		500		99x13x33	37,0/11,0	302593	3.040,-

VORZELTE



Anschlusshöhe von 220 – 300 cm

Sturmsicherung nicht vergessen! Siehe Seite 62

**RALLY AIR DA**  
...das ultimative DRIVEAWAY-VORZELT

Entwickelt für eine breite Palette von Reisemobilen. Es ermöglicht Ihnen das Vorzelt vor Ort stehen zu lassen, während Sie die Umgebung erkunden. Die Verbindung zwischen Fahrzeug und Vorzelt erfolgt mit der Schleuse. Die Vorder- und Seitenwände sind abzipperbar.



Modell - Driveaway	Material	Anschlusshöhe cm	Breite cm	Tiefe cm	Packmaß cm	Gewicht kg	Art.-Nr.	Preis
Rally Air Pro 260 DA	Weathershield™ Pro	220 - 300	260	250+90	99x56x31/99x13x33	26,1/9,0	286843	1.630,-
Rally Air Pro 330 DA	Weathershield™ Pro	220 - 300	330	250+90	99x56x33/99x13x33	28,2/9,5	286844	1.795,-
Rally Air Pro 390 DA	Weathershield™ Pro	220 - 300	390	250+90	99x56x37/99x13x33	30,1/10,5	286845	2.010,-
Rally Air All-Seasons 330 DA	Weathershield™ All-Season	220 - 300	330	250+90	99x56x39/99x13x33	33,5/13,0	286842	2.445,-



Sturmsicherung serienmäßig!

**Winter AIR PVC 260 S/M**  
...das weltweit erste aufblasbare Wintervorzelt aus dem extrem robusten PVC Material Weathershield™ für Wohnmobile und Wohnwagen in zwei Anschlusshöhen.

- Details:**
- Multi-Höhensystem
  - APEX-Belüftung
  - Einpunkt-Aufblssystem
  - Dreifachkeder in 5 und 7 mm
  - Eingangstüren in jeder Seitenwand

**Serienmäßig mit:**  
2 Andruckstangen, 2 Schneestützstangen, Innenhimmel, Sturmverspannung, Bodenschürze, Handluftpumpe, Tarzan-Heringe, Gardinen, Zelttasche

Für weitere Infos bitte QR Code scannen



Modell	Material	Anschlusshöhe cm	Breite cm	Tiefe cm	Packmaß	Gewicht kg	Art.-Nr.	Preis
Winter Air PVC 260 S	Weathershield™ PVC	235 - 265	260	180	99x56x35	30,0	302594	1.495,-
Winter Air PVC 260 M	Weathershield™ PVC	265 - 295	260	180	99x56x35	30,0	302595	1.655,-

NEU



Sturmsicherung  
serienmäßig!

VORZELTE

## RESIDENCE AIR ALL SEASON

...das vollgezogene Luftvorzelt mit einer Tiefe von ca. 275 cm für Wohnwagen mit einem Umlaufmaß von 950 bis 1100 cm

### Details:

- Jeder Luftschlauch kann über Absperrventile getrennt werden
- Ein großes Fliegengitter an der rechten Seitenwand
- Dual-Pitch™ Dachsystem mit doppelter Neigung
- Einpunkt-Aufblasssystem, inkl. Gale 12V-Pumpe
- Außenrollos mit Reißverschluss verschließbar
- Große, kristallklare Fenster mit Vorhängen
- Abzippbare und tauschbare Seitenteile
- Integriertes aufblasbares Vordach
- Seitentüren mit Moskitonetz
- Quickpitch™ Abspannsystem
- Abzippbare Frontteile

### Serienmäßig:

Sturmband-Set, Zelttasche, Gardinen, Windschürze, elektrische Pumpe

### Sinnvolles Sonderzubehör:

Netzrand-Set, Teppich, SabreLink™, Anbau, Verandastange



Modell	Größe	Material	Umlaufmaß cm	Tiefe cm	Packmaß cm	Gewicht ca. kg	Art.-Nr.	Preis
Residence Air All-Season	13	Weathershield™ All-Season	950 - 975	275	99x56x39/99x21x33	39,5/16,5	317038	2.899,-
Residence Air All-Season	14	Weathershield™ All-Season	975 - 1000		99x56x39/99x21x33	40,1/16,5	317039	2.950,-
Residence Air All-Season	15	Weathershield™ All-Season	1000 - 1025		99x56x43/99x21x33	43,1/17,0	317040	2.999,-
Residence Air All-Season	16	Weathershield™ All-Season	1025 - 1050		99x56x43/99x21x33	43,7/17,0	317041	3.049,-
Residence Air All-Season	17	Weathershield™ All-Season	1050 - 1075		99x56x45/99x21x33	46,0/18,0	317042	3.149,-
Residence Air All-Season	18	Weathershield™ All-Season	1075 - 1100		99x56x45/99x21x33	46,8/18,0	317043	3.199,-



## Cirrus North

...entdecken Sie TOP-Qualität und modernste Luftzelttechnologie.

Das Cirrus North ist eine Kombination aus klassischem Isabella-Design, hochwertigen Materialien (spinnfärbefärbtes atmungsaktives Traditionsgewebe „Isacryl“) und dem neuen IsaAir Luftsysteem. Eine straffe und gut durchdachte Luftkonstruktion, mit nur einem Aufblaspunkt, sorgt für Stabilität. Alle Schlauchelemente sind mit einem Kupplungssystem und einem Verbindungsteil verbunden. Am Ventil zeigt ein einfacher ON/OFF Schalter eindeutig, ob die Verbindung zwischen zwei Schläuchen zurzeit geöffnet oder geschlossen ist. Eine Besonderheit ist das große Vordach. Wer möchte, kann auf einer oder beiden Seiten eine Air Erweiterung anbauen. Die hierzu benötigten Reißverschlüsse sind vorbereitet.

### Abklappbare-/herausnehmbare Teile:

Front- und Seitenteile

### Details:

Großer Dachüberstand ringsum mit Luftkanälen, Einkammer-Luftsysteem, Isabella Air Luftsysteem mit separierbaren Schlauchelementen, Lichtsegmente im Dach (keine klare Fensterfolie!), zwei große Lüftungsfenster mit Moskitonetz in beiden Seitenteilen

### Serienmäßig mit:

Gardinensatz Cube Creme, aufblasbare Andruckpolster, Luftkanal für Verandalösung, HochleistungsLuftpumpe, Windblende, Radkastenabdeckung, Abspannmateriale, Zelttasche, Heringsack, Heringsauszieher

### Sinnvolles Zubehör:

Air Anbau links bzw. rechts, Innenhimmel, PVC-Boden mit Klettverbindung, Verandastange

Isabella Air Cirrus North	Bodenmaß ca.	Gewicht	Art.-Nr.	Preis
Air Cirrus North 300	300x275 cm	33,9 kg	286612	2.699,-
Air Cirrus North 400	400x275 cm	35,5 kg	270795	2.799,-
Anbau rechts	250x250 cm	17,5 kg	272825	1.449,-
Anbau links	250x250 cm	17,5 kg	273649	1.449,-

Für eine Anschlusshöhe zwischen 242 und 260 cm!

## QUICK'N EASY AIR - WOHNWAGENVORZELT

Luftzelt



Quick'n Easy Air Teilzelt in drei Breiten. Durch ein zentrales Aufblasventil geht der Aufbau unglaublich schnell und bequem. Mit Zusatzsäulen im Dachbereich kann man optional die Stabilität erweitern. Dieses Vorzelt hat ein besonders kleines Packmaß und leichtes Gewicht. Anschlusshöhe: 230 bis 250 cm

### Details:

- Material Weathertex Polyestergerewebe, PU-beschichtet, Wassersäule 4000 mm
- Seitenwände mit Fenstern und Fensterklappen. Beidseitig Türe mit Gaze
- Vorderwand mit Fenster aufrollbar. Komplett verdunkelbar

### Lieferumfang:

Zelt, Airtube, Luftpumpe, Abspannmaterial, Packsack

### Sinnvolles Sonderzubehör:

Andruckstangenset, Luftschlauch Dachstange, Innenhimmel

Größe	Maße cm ca. (BxT)	Packmaß cm ca.	Gewicht kg ca.	Art.-Nr.	Preis
225	225 x 240	67x35x35	9	259610	388,-
265	265 x 240	67x36x36	11	259611	453,-
325	325 x 240	73x36x36	13	259612	574,-

VORZELTE

## QUICK'N EASY AIR BUSVORZELT

Luftzelt



Durch sein geringes Gewicht und vielen Lüftungsmöglichkeiten ist dieses freistehende Busvorzelt mit eingnähtem Tunnel ein perfekter Begleiter für Vans und Busse mit einer Anschlusshöhe von 180 bis 210 cm.

### Details:

- Tunnel mit 4 und 6 mm Keder, sowie Reißverschluss. Abspannbar auch mit 2 Gurten. Rückwand mit Tür. Material, wie oben.
- Vorderwand aufrollbar mit Fenster, sowie verschließbarem Gazefenstereinsatz
- Seitenwände je ein Fenster mit Fensterklappe. Eingnähter Zeltboden

### Lieferumfang:

Zelt, Airtube, Luftpumpe, Abspannmaterial, Packsack

Maße cm ca. (BxTxH)	Packmaß cm ca.	Gewicht kg ca.	Art.-Nr.	Preis
265 x 240 x 210	80 x 33 x 34	13	259613	719,-

(Tiefe ohne Tunnelverbindung!)

## QUICK'N EASY AIR LUXUS REISEMOBILVORZELT



Luftzelt

Freistehendes Reisemobilvorzelt mit kleinem Packmaß und zwei separaten Tunneln (optional) mit einer Anschlusshöhe von 210 bis 270 cm.

### Details:

- Vorderwand herausnehm- oder aufrollbar mit einem Gazefenster und Fensterklappe. Rückwand ist verschließbar.
- Material KlimaTex Polyestergerewebe PU-beschichtet, Wassersäule 10000 mm
- Seitenwände aufrollbar mit je einem Fenster mit Fensterklappe

### Lieferumfang:

Zelt, Airtube, Luftpumpe, Abspannmaterial, Packsack

Maße cm ca. (BxTxH)	Packmaß cm ca.	Gewicht kg ca.	Art.-Nr.	Preis
300 x 250 x 210	80 x 48 x 37	24	259615	1.149,-

### Zubehör: Quick'n Easy Tunnel für Luxus

Der Tunnel sorgt für eine saubere und trockene Verbindung zwischen Vorzelt und Fahrzeug. Er ist mit einem Doppelkeder ausgestattet und kann mit Hilfe eines Reißverschlusses befestigt werden. Auf beiden Seiten ist eine Türe.



Größe	Anschlusshöhe	Art.-Nr.	Preis
M	210 - 240 cm	261239	215,-
L	240 - 270 cm	261240	229,-

## WESTFIELD ORION

**Westfield**  
Top Quality Concept

### Orion

Freistehendes Luftvorzelt passend für Wohnmobile und Vans mit einer Anschlusshöhe von 180 bis 270 cm.

Die funktionale, in drei Größen erhältliche Schleuse wird mit einem Reißverschluss mit dem Hauptzelt verbunden. Die Anbindung am Fahrzeug erfolgt mit einem 5 oder 7 mm Keder, Schleusenstab oder Abspannlinien. Die Vorderwand und die beiden Seitenteile können abgeklappt oder herausgenommen werden.

**Material:**

HydroTech® CottonTouch 100 % Polyester

**Details:**

- Vorderwand mit Türfunktion und Blickschutz.
- Beide Seitenteile mit Moskitonetz und Blickschutz.
- Handluftpumpe

**Sinnvolles Sonderzubehör:**

Schleuse mit zwei Eingangstüren, Anbau, Bodenwanne, Kederadapter, elektrische Luftpumpe 12V

Luftzelt

NEU



Schleuse in drei Anstellhöhen erhältlich!

Sturmsicherung nicht vergessen! Siehe Seite 62



VORZELTE

Modell	Größe cm (BxT)	Anstellhöhe (cm)	Packmaß (cm)	Gewicht ca. kg	Art.-Nr.	Preis
Orion	300 x 250	Zelthöhe 220	98x34x34	23,0	322171	1.149,00
Orion Schleuse 1	65	180 - 210	56x18x18	4,2	322172	198,95
Orion Schleuse 2	90	210 - 240	56x18x18	4,4	322173	219,95
Orion Schleuse 3	90	240 - 270	56x18x18	4,7	322174	229,95

## WESTFIELD MARS - SPEZIELL FÜR KASTENWAGEN

**Westfield**  
Top Quality Concept

### Mars

Freiheit pur, optimale Flächennutzung, hohe Funktionalität und perfekte Form! Mit einer Breite von 330 cm und einer Tiefe von 250 cm optimal für einen Kastenwagen. Starten Sie Ihre Urlaube mit dem Luftvorzelt Mars. Ausgestattet mit einem HydroTech® Ripstop Material. Natürlich können Sie auch alle Segmente in kurzer Zeit entfernen. Dann entsteht ein praktisches Sonnendach. Der Keder hat einen Durchmesser von 5 mm und die Kederaufnahmeschiene sollte mindestens 340 cm lang sein.

**Details:**

- Beide Seitenteile mit getönter Fensterfolie, Türfunktion und Moskitonetzen mit Blickschutz
- Beide Vorderteile mit getöntem Panoramafenster, Blickschutz und zur Veranda abklappbar
- Dauerhafte Ventilation durch die Hochentlüftung
- Handluftpumpe

**Sinnvolles Sonderzubehör:**

Anbau, Verandastange, Gaze Element 330, elektrische Luftpumpe 12V

Luftzelt



Modell	Größe cm (BxT)	Anstellhöhe (cm)	Packmaß (cm)	Gewicht ca. kg	Art.-Nr.	Preis
Mars	330 x 250	245 - 260	100x24x24/95x42x35	10,0/11,0	303368	1.299,-

NEU

Isabella  
AIR



VORZELTE



## X-Tension

...das freistehende<sup>2</sup> Luft-Busvorzelt mit perfekter Anschlusschleuse in drei Ausführungen!

Dieses Van-Busvorzelt besticht durch seinen perfekten Anschluss am Fahrzeug und dem verwendeten Isalight-Gewebe! Bei jeder Variante lässt sich die Schiebetür des Fahrzeugs innerhalb der Schleuse komplett öffnen. An der Seite sind Saugnäpfe so platziert, das sie einen guten Halt finden. Egal ob eine Kederschleife oder Markise an der Seitenwand bzw. auf dem Dach montiert ist, die Schleusen sind immer passend. Ein schneller und einfacher Auf- und Abbau wird durch ein Luftgerüst ermöglicht. Das X-förmige Gerüst bietet, dank zusätzlicher Querstreben von Ecke zu Ecke, eine hohe Stabilität.

### Abklapp-/herausnehmbare Teile:

Front- und Rückwand, linkes Seitenteil

### Details:

Sehr gute Verbindung zum Fahrzeug dank fahrzeugspezifischer Schleuse, Fenster mit Moskitonetz zur Belüftung im rechten Element, integrierte Verdunkelung zum Herunterrollen

### Serienmäßig mit:

Isabella Air Luftpumpe, Heringsack, Zelttasche

### Sinnvolles Sonderzubehör:

- Tunnel California für VW California und weitere Bulli Ausführungen
- Tunnel Family Van<sup>1</sup> für Campingbusse auf Basis von Citroen Spacetourer, Opel Zafira, Peugeot Traveller, Toyota ProAce Verso die Modelle z.B. Pössl Campster, Pössl Vanster, usw.
- Tunnel Van<sup>3</sup> für Kastenwagen auf Basis Fiat Ducato H2, Peugeot Boxer H2, Citroen Jumper H2 die Modelle z.B. Pössl, Globecar, Clever, HymerCar, Dethleffs, Bürstner, LMC, Hobby, usw.

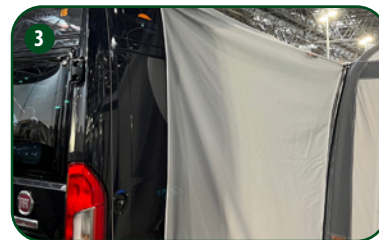

Modell	Größe BxT ca. cm	Anstellhöhe (cm)	Gewicht ca. kg	Art.-Nr.	Preis
Isabella X-Tension	330 x 250	(Zelthöhe 235)	23,3	303906	1.634,-
Tunnel VW California und ähnliche Bulli Modelle	Tiefe unten 30	178 - 200	2,5	314314	165,-
Tunnel Family Van für Campingbusse, z.B. Pössl Campster, etc.	Tiefe unten 30	173 - 200	2,5	314313	165,-
Tunnel Van für Kastenwagen, z.B. Pössl 2Win, etc.	Tiefe unten 85	235 - 245	2,5	312910	165,-



## BRUNNER BEYOND



Freistehendes Busvorzelt mit ausgezeichnetem Preis-Leistungsverhältnis. Hergestellt aus Polyester 68D PU, hat eine Wassersäule von 3000 mm und wiegt 12 kg. Eine Schlafkabine ist optional gegen Aufpreis erhältlich!

### Lieferumfang:

Dachhaut, Gestänge, Schleusenstab, Spannleinen, Heringe, Packsack

### Details:

- Gestänge Durawrap Fiberglas 12,7 mm
- Anbindung mit Keder, Schleusenstab oder Klettänder.

Maße cm	Packmaß cm ca.	Art.-Nr.	Preis
340 x 240 x 210	75 x ø 25cm	241985	399,50

## BRUNNER A.I.R. TECH TRAILS HC

Luftzelt



Freistehendes Buszelt mit aufblasbarem A.I.R. Tech Luftgerüst (2 Bögen). Verbindungsschleuse mit direktem Zugang zum Fahrzeug. Hergestellt aus Polyester Oxford PU, hat eine Wassersäule von 3000 mm und wiegt 18 kg.

### Details:

- Vorder- und Seiteneingang mit Moskitogaze
- Anbindung mit Schleusenstab oder Keder
- Verbindungsschleuse mit Eingangstüre
- Schutzdach an der Vorderseite
- Alle Fenster sind verdunkelbar
- Verschließbare Rückwand
- Eingenähter Zeltboden
- Doppelhubpumpe

Maße cm	Packmaß cm ca.	Art.-Nr.	Preis
B 320 x T 220 + 100 x H 215	80 x 33	256590	799,-

## BRUNNER GUSTO KÜCHENZELT



Klassisches Küchenzelt mit Giebedach. Stahlgerüst Ø 19 mm. Höhe: 195 / 215 cm.

### Details:

- Vorderwand Tür-/Fensterelement 2stufig seitlich wegrollbar
- Große verschließbare Gazefenster
- Umlaufender Erdstreifen

Größe cm	Farbe	Gewicht ca. kg	Art.-Nr.	Preis
200x150	grau	14,5	173352	299,50
200x150	blau	14,5	212583	299,50
200x200	blau	16,0	199064	339,95

VORZELTE & KÜCHENZELTE

## DOMETIC HUB

➔ **DOMETIC** **OUTDOOR**

### HUB

...aufblasbarer modularer Pavillon. Er kann freistehend oder in Tunnelverbindung mit Ihrem Fahrzeug genutzt werden. Passen Sie den HUB an Ihre Bedürfnisse an. Hier ist Vielseitigkeit integriert.

#### Details:

- Quickpitch™-Abspannsystem
- Einpunkt-Aufblasssystem, inkl. Handpumpe

#### Sinnvolles Sonderzubehör:

Teppich, Netz- und Wandelemente, Schlafanbau, SUV-Tunnel (Anbauhöhe 160 - 210 cm), VW-Tunnel (Anbauhöhe 180 - 210 cm)



**Luftzelt**

Modell	Material	Breite cm	Tiefe cm	Höhe cm	Packmaß cm	Gewicht kg	Art.-Nr.	Preis
HUB	Weathershield™ Pro	230	230	230	83x31x31	13,8	302597	749,-

## BRUNNER COMET VW T5 / T6 / CAMPSTER - HECKKLAPPENZELT

**BRUNNER**

COMET Heckklappenzelt für VW T5/T6 und Campster. Es schafft zusätzlich Platz im Heck. Einfache Montage, rahmenlose Konstruktion und eine sehr kompakte Stauraumgröße. Da das Zelt über der Heckklappe platziert wird, ist kein Rahmen oder Gestänge erforderlich. Zwei große Eingangstüren ermöglichen eine gute Belüftung und ein angenehmes Raumklima. Mit Befestigungsmaterial und Tragetasche.

Material: 150D Oxford Polyester PU, Wassersäule 3000 mm  
 Maße: 200 x 200 x H205 cm  
 Packmaß: 63 x 18 cm  
 Gewicht: 5,1 kg  
 Art.-Nr. 271095

199,50



**Heckklappenzelt**

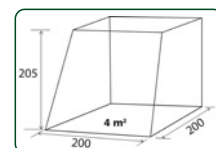
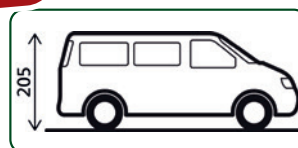

## BRUNNER SANITY – SANITÄR- UND MEHRZWECKZELT

**BRUNNER**

Vielseitig einsetzbares Sanitär- und Mehrzweckzelt mit stabilem 16 mm Stahlgestänge, herausnehmbarem Boden und verschließbarem Gazefenster.

Material: 68D Polyester PU  
 Maße: 140 x 140 x 205 cm  
 Packmaß: 80 x 41 cm  
 Wassersäule: 2000 mm  
 Gewicht: ca. 6,0 kg  
 Art.-Nr. 303809

129,95

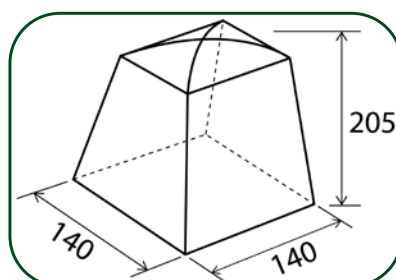

# HAHN KORSIKA 2.0 MARKISENZELT FÜR KASTENWAGEN MIT THULE 6200/6300 MARKISE



VORZELTE



**Sturmsicherung nicht vergessen! Siehe Seite 62**

## Korsika 2.0

Das Markisenzelt für Kastenwagen mit Thule 6200/6300 Markise und einer Montagehöhe von 235 - 265 cm. Die Vorderwand und die Seitenwände sind aus dem hochwertigen TenCate WR18 Material. Der Erdstreifen ist aus PVC.

### Abklappbare-/herausnehmbare Teile:

Front- und Seitenteile<sup>2</sup>

### Details:

- Vorderwand 2-teilig
- Vorderwand mit zwei Türen seitlich wegrollbar, Türen sind mit Fenster
- Vorderwand und Seitenwände an den Ecken mit Reißverschluss zu verbinden
- In beiden Seitenteilen ist ein Moskitonetz und in einem Seitenteil eine seitlich wegrollbare Türe
- Innenteil der Seitenwände gegeneinander tauschbar
- Seitlich wird das Markisentuch fest mit dem Klemmprofil des Zeltes verbunden
- Angenähte Andruckpolster
- 4 Sturmgurtclips in den Vorder- und Seitenwänden (Sturmgurtset optional!)
- Abspannung mit Stufenleitern an den Vorder- und Seitenwänden
- Gurtabspannsystem am Andruckpolster für optimale Abdichtung am Fahrzeug. (Keine Andruckstangen nötig!)
- Lieferung inkl. Standard Aluminium Klemmprofil (Original Thule Klemmprofil gegen Aufpreis erhältlich!)

### Lieferumfang:

Vorderwand, Seitenwände, Klemm-/Schienenprofil<sup>3</sup>, Spanngurtset für Andruckpolster<sup>1</sup>, Abspannmateriale, Packsack

### Sinnvolles Sonderzubehör:

Sturmgurtset, Verandastange, Gardinensatz, Thule Original Klemmprofil<sup>4</sup>



Modell	Breite	Markise	Höhe *	Gewicht	Art-Nr.	Listenpreis	Aktionspreis
Korsika 2.0 Kastenwagen	300 cm	Thule 6200/6300	235 - 265 cm	22 kg	298200	1.679,00	1.339,-
Korsika 2.0 Kastenwagen	325 cm	Thule 6200/6300	235 - 265 cm	22 kg	287967	1.709,00	1.369,-
Korsika 2.0 Kastenwagen	350 cm	Thule 6200/6300	235 - 265 cm	22 kg	305150	1.789,00	1.429,-
Korsika 2.0 Kastenwagen	375 cm	Thule 6200/6300	235 - 265 cm	22 kg	284596	1.809,00	1.449,-
Korsika 2.0 Kastenwagen	400 cm	Thule 6200/6300	235 - 265 cm	22 kg	287965	1.839,00	1.469,-
Sturmgurtset (2 Gurte)					287968		39,95
Verandastange 25 mm Alu					284599		29,95
Gardinensatz					284597		79,95
Aufpreis Thule Original Klemmprofil (2 Stück) <sup>4</sup>					287970		149,-

\*Montagehöhe (gemessen vom Erdboden bis Markisenunterkante)

## SONNENVORDACH KLASSISCH FÜR WOHNWAGEN



Klassisches einfaches Sonnenvordach mit Keder.  
Komplett mit verstellbaren Aufstellstangen.



Größe	Breite x Tiefe	Art.-Nr.	Preis
1	200 x 240 cm	100627	124,50
2	250 x 240 cm	100628	134,50
3	300 x 240 cm	100629	144,50
4	350 x 240 cm	100630	154,50
5	400 x 240 cm	100631	174,50
6	450 x 240 cm	100632	184,50

VORZELTE

## VORZELTSONNENDACH BRAND SOLAIR



### SOLAIR

Dieses Vorzeltsonnendach mit der Tiefe von ca. 235 cm können Sie in wenigen Minuten aufbauen. Bei starkem Wind und Regen oder während Ihrer Abwesenheit ist es schnell unter dem Dach verstaut!

#### Details:

- Passend an alle Brand Ganzeinzugszelte mit Giebel und Vordach der Zeltgrößen 08–41
- Spezialadapter<sup>2</sup> und Giebelstangen sorgen für eine optimale Passform und geben den Halt zum Vorzelt.
- Verstaut unter dem Vordach des Vorzeltes ist das Sonnendach vor Wind und Regen geschützt.
- Auch als Sonnendach direkt am Wohnwagen nutzbar. (nur mit eingeschränkter Passform!)

#### Serienmäßig mit:

Stahlgestänge 22 mm Ø, 1 Dachstange,  
3 Aufstellstangen, 3 Spezialadapter<sup>2</sup>,  
2 Giebelstangen, Abspannmateriale



Größe	8	9	10	11	12	21	13	31	14	41
Umlaufmaß (cm)	824-849	850-876	877-897	898-917	918-938	939-958	959-977	978-1001	1002-1025	1026-1051
Gewicht (kg)	14,6	14,7	17,1	17,2	17,3	17,4	17,5	17,6	17,9	18,1
Art.-Nr.	182756	182759	112468	112469	112470	112471	112472	112473	112474	112475
Preis	550,-	550,-	605,-	605,-	605,-	630,-	630,-	630,-	690,-	690,-

## ISABELLA SUN SHINE PLUS



Leichtes, stabiles CarbonX-Gestänge!

## Sun Shine Plus

...aus dem leichten, einseitig beschichtetem Polyestergerüst „IsaLite“ hergestellt.



Optional mit Front

Ein Sonnendach soll schnell aufgebaut, klein zu verpacken und leicht sein. Dennoch spielt auch die Stabilität eine wesentliche Rolle! Dadurch ist das Sun Shine Plus mit einem kompletten Gerüst ausgestattet. Ein leichter und unkomplizierter Aufbau ist selbstverständlich! Wer etwas mehr Schutz möchte, kann die Front optional dazu nehmen, die aus zwei Teilen besteht und mit Reißverschluss eingesetzt wird. Die Tiefe beträgt 250 cm.

**Abklappbar-/herausnehmbare Teile:**  
Seitenteile (Front falls mitbestellt!)

**Details:**

Hohlsäule für Giebelstangen und mittleren Stützpfosten

**Serienmäßig mit:**

Rechte und linke Seitenwand, Windblende, Radkastenabdeckung, FixOn-Beschläge, Transport- und Gestängesack

**Sinnvolles Sonderzubehör:**

Front (Vorderwand), Gardinen, Sturmsicherung innen, Hercules Triple Gestängespanner, Vorzeltteppich

**Sturmsicherung nicht vergessen!**  
Siehe Seite 62

SunShine Größe	875	900	915	925	940	950	962	975	989
Umlaufmaß (cm)	861-885	886-910	901-925	911-935	926-950	936-960	948-972	961-985	975-999
Gewicht (kg) ca.	18,8	18,7	18,7	18,7	18,7	20,8	20,8	20,8	20,8
Art.-Nr. Carbon X	191562	191563	304703	191564	304704	191565	304705	191566	304706
<b>Preis</b>	<b>1.306,-</b>	<b>1.341,-</b>	<b>1.341,-</b>	<b>1.341,-</b>	<b>1.341,-</b>	<b>1.458,-</b>	<b>1.458,-</b>	<b>1.458,-</b>	<b>1.458,-</b>
Front Art.-Nr.	191585	191586	191586	191586	191586	191587	191587	191587	191587
<b>Preis</b>	<b>366,-</b>	<b>376,-</b>	<b>376,-</b>	<b>376,-</b>	<b>376,-</b>	<b>416,-</b>	<b>416,-</b>	<b>416,-</b>	<b>416,-</b>

SunShine Größe	1000	1015	1025	1050	1075	1100	1125	1150	1175
Umlaufmaß (cm)	986-1010	1001-1025	1011-1035	1036-1060	1061-1085	1086-1110	1111-1135	1136-1160	1161-1185
Gewicht (kg) ca.	22,1	22,1	22,1	22,7	22,7	25,0	25,0	25,4	25,4
Art.-Nr. Carbon X	191567	304707	191568	191569	191570	191571	191572	191574	191576
<b>Preis</b>	<b>1.596,-</b>	<b>1.569,-</b>	<b>1.596,-</b>	<b>1.634,-</b>	<b>1.634,-</b>	<b>1.671,-</b>	<b>1.671,-</b>	<b>1.713,-</b>	<b>1.713,-</b>
Front Art.-Nr.	191588	191588	191588	191589	191589	191590	191590	191591	191591
<b>Preis</b>	<b>456,-</b>	<b>456,-</b>	<b>456,-</b>	<b>468,-</b>	<b>468,-</b>	<b>512,-</b>	<b>512,-</b>	<b>523,-</b>	<b>523,-</b>

## BRAND SUNNY SD



Aluminium Vorzeltgerüst mit PowerGrip-System serienmäßig!



## SUNNY SD

...Qualitäts-Sonnendach mit Seitenblenden. Das 28 mm Aluminium Vorzeltgerüst mit PowerGrip-System (in allen Größen mit 3 Dachstangen und 3 Standbeinen) ist Serie. Dieses Reisegerüst in Kombination mit dem TC-Touring Gewebe garantiert ein minimales Gewicht. Die Tiefe beträgt ca. 235 cm.

**Details:**

- Seitenwandelemente durch Reißverschlüsse abnehmbar
- Multifunktionsstreifen für eine enge Bodenabspannung
- Leichtlaufkeder mit Zusatzkeder für SHS-System
- Abspannseile, Heringe, Nietkopfringe



Größe	10	11	12	21	13	31	14
Umlaufmaß (cm)	877-897	898-917	918-938	939-958	959-977	978-1001	1002-1025
Gewicht (kg)	18,6	18,8	19,0	19,2	19,4	19,6	19,8
Art.-Nr.	190519	190520	190521	190522	190523	190524	190525
<b>Preis</b>	<b>1.030,-</b>	<b>1.030,-</b>	<b>1.030,-</b>	<b>1.045,-</b>	<b>1.045,-</b>	<b>1.045,-</b>	<b>1.065,-</b>



VORZELTE

Sturmsicherung  
nicht vergessen!  
Siehe Seite 62



VORZELTE



## Montana – die Freistaat-Edition

Freizeit mit Komfort!

Ein Dachelement, zwei tauschbare Vorderwandelemente und zwei Seitenwandelemente ermöglichen vielfältige Einsatzmöglichkeiten von dem ca. 240 cm tiefen Vorzelt.

**Details:**

- Der Eingang (Rundbogentüre) ist von der Mitte links oder ganz rechts platzierbar.
- Beide Seitenwände mit 1/2 Gaze, 1/2 Klarfolienfenster und einer Mattfolienabdeckung
- Vorderwand zur Veranda abklappbar
- Hochentlüftung vorne

**Serienmäßig mit:**

Aluminiumgestänge 28 mm Ø mit PowerGrip System, Gardinen vorne, SHS – Halteösen, Bodenschürze, Radabdeckung, Abspannmaterail

**Sinnvolles Sonderzubehör:**

Anbau Rasta 240 GA, Vordachverstärkung, Vorzeltsonnendach Solair, Sturmsicherung Mistral, Verandastangen, Gestängespanner

Größe	8	9	10	11	12	21	13	31	14	41	15
Umlaufmaß (cm)	824-849	850-876	877-897	898-917	918-938	939-958	959-977	978-1001	1002-1025	1026-1051	1052-1075
Gewicht (kg) ca.	31,7	32,3	37,7	38,0	38,6	39,4	39,6	40,0	40,8	41,3	41,7
Art.-Nr.	301419	301421	301422	301424	301425	301427	301428	301429	301431	301432	301434
Preis	1.519,-	1.549,-	1.639,-	1.649,-	1.669,-	1.699,-	1.749,-	1.789,-	1.825,-	1.849,-	1.879,-

**Sturmsicherung  
nicht vergessen!  
Siehe Seite 62**



**VORZELTE**



## Safir TL - Leicht Reisen

Komfortabel, leicht und gleichzeitig sehr robust. Speziell für Reise-camping. Hergestellt aus dem hochwertigen All-Season-Touring-Gewebe von TenCate. Die Vorzelttiefe beträgt ca. 240 bzw. 280 cm.

### Details:

- Die Vorderwand besteht aus vier Elementen, die alle gegeneinander tauschbar und zur Veranda abklappbar sind. Der Eingang (Rundbogentüre) ist nach Wunsch platzierbar.
- Die Seitenwände lassen sich zu einer Veranda abklappen (Easy-Zip-Seitenwand)<sup>1</sup>
- alle Vorder- und Seitenwände herausnehmbar und abklappbar
- Moskitonetz und Türe in beiden Seiten

### Serienmäßig mit:

Aluminiumgestänge 28 mm Ø mit PowerGrip System, Gardinen mit Rollenaufhängung, Bodenschürze, Radabdeckung, Abspannmateral

### Sinnvolles Sonderzubehör:

Anbau Universal RB<sup>2</sup> rechts und links anbaubar, Vordachverstärkung, SHS - Halteösen, Sturmsicherung Mistral, Verandastangen, Gestängespanner



**Aluminium-Power-Grip-Gestänge**

Saphir TL 240 – Größe	8	9	10	11	12	21	13	31	14	41	15	16
Umlaufmaß (cm)	824-849	850 - 876	877-897	898-917	918-938	939-958	959-977	978-1001	1002-1025	1026-1051	1052-1075	1076-1095
Gewicht (kg) ca.	33,1	33,7	38,9	39,3	39,7	40,3	41,0	41,6	42,1	42,7	43,3	45,6
Art.-Nr.	172229	172232	172233	172235	172236	172237	172238	172239	172240	172241	172242	273893
Preis	1.720,-	1.790,-	1.850,-	1.900,-	1.920,-	1.950,-	2.045,-	2.145,-	2.185,-	2.240,-	2.320,-	2.590,-

Saphir TL 280 – Größe	8	9	10	11	12	21	13	31	14	41	15
Umlaufmaß (cm)	824-849	850 - 876	877-897	898-917	918-938	939-958	959-977	978-1001	1002-1025	1026-1051	1052-1075
Art.-Nr.	213099	213100	213101	213102	213103	213104	213105	213106	213107	213108	213109
Preis	1.940,-	1.995,-	2.085,-	2.140,-	2.165,-	2.195,-	2.290,-	2.415,-	2.465,-	2.525,-	2.595,-

# BRAND TOPAS 240 / 300 / 350

Sturmsicherung  
nicht vergessen!  
Siehe Seite 62

Abb. Topas 350 Größe 21 Topas 300 in der Seitenwand nur hintere Lüftungsfenster!



In drei Tiefen  
erhältlich!



## TOPAS

...hier haben Sie Platz, für alles!

Für den Reise- und Saisoncamper mit Platzbedarf. Das TenCate Material erlaubt den Einsatz als Reisezelt und den mehrwöchigen Einsatz während der Campingsaison. Die Vorzelttiefe beträgt ca. 240 bzw. 300 bzw. 350 cm.

### Details:

- Die Elementtechnik der Vorderwand ermöglicht eine variable Eingangsplatzierung
- Eingangsmöglichkeit auch in der Seitenwand
- Die Seitenwände lassen sich zu einer Veranda abklappen „Easy-Zip-Seitenwand“
- Optimale Querlüftung durch großzügige Gazefenster
- Verschiebbare Hochentlüftung in der Vorderwand

### Serienmäßig mit:

Gestänge: 25 mm Stahl mit PowerGrip und Vordachverstärkung bei Topas 240, 28mm Stahl bei Topas 300 und 350, Gardinen, Bodenschürze, Radabdeckung, Abspannmaterial

### Sinnvolles Sonderzubehör:

Anbau Universal RB rechts und links anbaubar, SHS-Halteösen, Sturmsicherung Mistral



Größe	11	12	21	13	31	14	41	15	16	17	18	19	GX
Umlaufmaß (cm)	898-917	918-938	939-958	959-977	978-1001	1002-1025	1026-1051	1052-1075	1076-1095	1096-1115	1116-1135	1136-1155	1156-1215
Art.-Nr. 240	273932	273933	273934	273935	273936	273937	273938	273939	273940	273941	273942	273943	273944
Preis	2.230,-	2.260,-	2.295,-	2.370,-	2.430,-	2.540,-	2.595,-	2.650,-	3.040,-	3.145,-	3.195,-	3.335,-	3.695,-

Art.-Nr. 300	273945	273946	273947	273948	273949	273950	273951	273952	273953	Komforttiefe			
Preis	2.580,-	2.630,-	2.685,-	2.765,-	2.830,-	2.945,-	3.020,-	3.100,-	3.535,-				

Art.-Nr. 350	273954	273955	273956	273957	273958	273959	Extra tief-für großes Wohnen!					
Preis	2.895,-	2.925,-	2.995,-	3.100,-	3.150,-	3.290,-						

VORZELTE



Sturmsicherung  
nicht vergessen!  
Siehe Seite 62



VORZELTE



## Ventura Pacific D250

...aus dem hochwertigen Isalight-Gewebe hergestellt.

Als leichtes Reisezelt ist dieses 250 cm tiefe Modell konzipiert. Das Isalight-Gewebe lässt sich gut ausspannen, ist abwaschbar und leicht. Beim Gestänge haben Sie die Wahl zwischen dem leichten IXL-Glasfibergestänge<sup>1</sup> und dem Prenox-Stahl. (Komplett vormontiert!) Der Aufbau ist, aufgrund der Konstruktion, leicht und unkompliziert. Flexibel vom Vorzelt bis zum Sonnendach.

**Abklappbare-/herausnehmbare Teile:**  
Front- und Seitenteile

**Details:**  
Ein großes Moskitonetzfenster mit Folienklappe in einer Seitenwand<sup>2</sup>, Hochentlüftung<sup>3</sup>

**Serienmäßig mit:**  
Gardinensatz Luxor Grey, Vordachspannstangen, Windblende, Radkastenabdeckung, schraublose FixOn Beschläge, Abspannmateral, Zelttasche, Gestängesack

**Sinnvolles Sonderzubehör:**  
Isabella Anbau 250, Isabella Eclipse Frontsonnendach, Verandastange, Sturmsicherung innen, Hercules Triple Gestängespanner, Vorzeltteppich

**UNSER TIPP:**  
Für Wohnwagen mit halbrunden Radlaufkeder und/oder tiefer gesetzter Eingangstür empfehlen wir eine Radkastenabdeckung- bzw. Windblende Spezial!

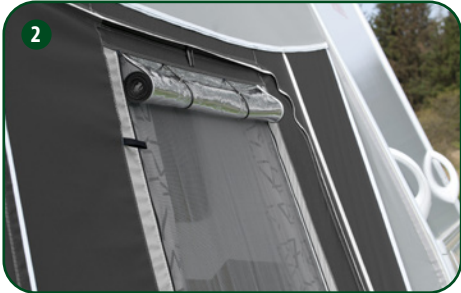

Auch in der Tiefe  
von 300 cm  
erhältlich!

Größe	850	875	900	915	925	940	950	962	975	989	1000	1015	1025	1050	1075
Umlaufmaß (cm)	836-860	861-885	886-910	901-925	911-935	926-950	936-960	948-972	961-985	975-999	986-1010	1001-1025	1011-1035	1036-1060	1061-1085
Gewicht ca. (kg)	29,4	29,4	31,2	31,2	31,2	31,2	34,2	34,2	34,2	34,2	37,9	37,9	37,9	39,2	39,2
Art.-Nr. IXL	257731	257732	257733	257734	257735	257736	257737	257738	257739	257740	257741	257742	257744	257745	257746
Preis	1.763,-	1.763,-	1.840,-	1.840,-	1.840,-	1.840,-	2.001,-	2.001,-	2.001,-	2.001,-	2.226,-	2.226,-	2.226,-	2.306,-	2.306,-

Sturmsicherung  
nicht vergessen!  
Siehe Seite 62



VORZELTE



Leichtes, stabiles CarbonX-Gestänge!

## Capri North

...aus dem spinndüsengefärbten Traditionsgewebe „Isacryl“ hergestellt.

Schlichtes, skandinavisches Design, traditionell und modern zugleich, verleiht dem „Capri North“ eine besondere Optik. Mit einer vergleichsweise leichten Dachware ausgestattet, ist dieses Vorzelt ideal für alle die viel unterwegs sind. In Verbindung mit dem komplett vormontierten und ebenfalls leichten CarbonX-Gestänge wird der Aufbau zum reinen Vergnügen. Die Tiefe beträgt 250 cm.

### Abklappbare-/herausnehmbare Teile:

Front- und Seitenteile

### Details:

Hochentlüftung verschließbar, Moskitonetz in beiden Seitenteilen

### Serienmäßig mit:

Gardinsatz Cube Creme, Verandastange, Vordachspannstangen, Windblende, Radkastenabdeckung, schraublose FixOn Beschläge, Typhoon Sturmleinen, Zelttasche, Gestängesack, Heringsauszieher

### Sinnvolles Sonderzubehör:

Anbau 250, Frontsonnendach Eclipse, Sturmsicherung innen, Hercules Triple Gestängespanner, Vorzeltteppich uvm.

### UNSER TIPP:

Für Wohnwagen mit halbrunden Radlaufkeder und/oder tiefer gesetzter Eingangstür empfehlen wir eine Radkastenabdeckung- bzw. Windblende Spezial!



feel free

Größe	875	900	915	925	940	950	962	975	989	1000	1015	1025	1050	1075	1100	1125	1150	1175
Umlaufmaß (cm)	861-885	886-910	901-925	911-935	926-950	936-960	948-972	961-985	975-999	986-1010	1001-1025	1011-1035	1036-1060	1061-1085	1086-1110	1111-1135	1136-1160	1161-1185
Gewicht (kg)	32,7	33,9	33,9	33,9	33,9	38,5	38,5	38,5	38,5	41,8	41,8	41,8	43,6	43,6	48,4	48,4	49,5	49,5
Art.-Nr. CarbonX	190662	190663	288555	190664	288556	190665	288557	190666	249340	190667	251317	190668	190669	190670	190671	190672	190673	190674
Preis	2.570,-	2.663,-	2.663,-	2.663,-	2.663,-	2.839,-	2.839,-	2.839,-	2.839,-	3.141,-	3.141,-	3.141,-	3.252,-	3.252,-	3.441,-	3.441,-	3.499,-	3.499,-

Sturmsicherung  
nicht vergessen!  
Siehe Seite 62



VORZELTE



Leichtes, stabiles CarbonX-Gestänge!

## Ambassador Dawn

...aus dem spinddüsengefärbten Traditionsgewebe „Isacryl“ hergestellt.

Das Stilkonzept „Dawn“ - in milden und gedämpften Tönen gehalten, ist inspiriert vom Farbenspiel der Natur in der Dämmerung<sup>3</sup>. Leichter Aufbau, viele durchdachte Details, optimale Passform und eine hohe Qualität zeichnen das Ambassador seit Jahrzehnten aus. Das Gewebe ist leicht, robust und vor allem atmungsaktiv, was zusammen mit der Textilunterseite im Dach (von aussen beschichtet) für ein angenehmes Raumklima sorgt. Die Färbetechnik durch „Spinddüse“ sorgt für eine optimale Farbechtheit über lange Zeit. Beim Gestänge haben Sie die Wahl zwischen dem leichten CarbonX-Gestänge<sup>1</sup> und den zwei Stahlvarianten. Die Tiefe beträgt 250 cm.

**Serienmäßig mit:**  
Gardinensatz Collage Sand, Verandastange, Vordachspannstangen, Windblende, Radkastenabdeckung, schraublose FixOn Beschläge, Typhoon Sturmleinen, Zelttasche, Gestängesack, Heringsauszieher

**Sinnvolles Sonderzubehör:**  
Anbau 250, Frontsonnendach Eclipse, Sturmsicherung innen, Hercules Triple Gestängespanner, Vorzeltteppich uvv.



**Abklapp-/herausnehmbare Teile:**  
Front- und Seitenteile

**UNSER TIPP:**  
Für Wohnwagen mit halbrunden Radlaufkeder und/oder tiefer gesetzter Eingangstür empfehlen wir eine Radkastenabdeckung- bzw. Windblende Spezial!



**Details:**  
Hochentlüftung, Moskitonetz in beiden Seiten<sup>2</sup>

Größe	875	900	915	925	940	950	962	975	989
Umlaufmaß (cm)	861-885	886-910	901-925	911-935	926-950	936-960	948-972	961-985	975-999
Gewicht (kg) ca.	34,6	35,8	35,8	35,8	35,8	40,1	40,1	40,1	40,1
Art.-Nr. Carbon X	257804	257805	257806	257807	257808	257809	257810	257811	257812
Preis	2.866,-	2.949,-	2.949,-	2.949,-	2.949,-	3.101,-	3.101,-	3.101,-	3.101,-

Größe	1000	1015	1025	1050	1075	1100	1125	1150	1175
Umlaufmaß (cm)	986-1010	1001-1025	1011-1035	1036-1060	1061-1085	1086-1110	1111-1135	1136-1160	1161-1185
Gewicht (kg)	43,4	43,4	43,4	45,7	45,7	50,2	50,2	51,5	51,5
Art.-Nr. Carbon X	257813	257814	257815	257817	257818	257819	257820	257821	257822
Preis	3.456,-	3.456,-	3.456,-	3.597,-	3.597,-	4.026,-	4.026,-	4.116,-	4.116,-



# BRAND PALAZZO 240 / 280 / 300

In drei Tiefen erhältlich!



VORZELTE



Abb. Palazzo 300 Größe 21

## PALAZZO

Robust und flexibel



Bei diesem Saison- und Ganzjahresvorzelt besteht das Dach und die Seitenwände aus einem robusten PVC-Material. Die Vorderwand wird aus einem atmungsaktiven Gewebe gefertigt. Die Vorzelttiefe beträgt ca. 240 bzw. 280 bzw. 300 cm.

### Details:

- Vier beliebig tauschbare Fensterelemente für die Seitenwände: zwei Folienfenster und zwei Lüftungsfenster
- Die Elementtechnik der Vorderwand ermöglicht eine variable Eingangsplatzierung.
- Fensterklappen aus PVC mit seitlichen Reißverschlüssen an allen Fenstern
- Vorderwand- und Seitenwandelemente zur Veranda abklappbar<sup>1</sup>
- Ein „Türelement Seitenwand“ ist gegen Aufpreis lieferbar
- Allwetterlüftung auf beiden Seiten bei Palazzo 280/300<sup>2</sup>
- Verschiebbare Hochentlüftung in der Vorderwand

### Serienmäßig mit:

- Stahlgestänge 28 mm Ø mit PowerGrip, Vordachverstärkung, Gardinen, Bodenschürze, Radabdeckung, Abspannmateriale

### Sinnvolles Sonderzubehör:

- Anbau Universal GS/P rechts und links anbaubar, Türelemente Rundbogen für Vorderwand<sup>2</sup> und Seitenwand, SHS - Halteösen, Innenhimmel, Gestänge 32 mm Stahl oder Alu, Sturmsicherung Mistral, Vorzeltsonnendach Solair

Sturmsicherung nicht vergessen! Siehe Seite 62



...optional ist eine Rundbogentür lieferbar. (Aufpreis)

...nur bei Palazzo 280/300

Größe	11	12	21	13	31	14	41	15	16	17	18	19	GX
Umlaufmaß (cm)	898-917	918-938	939-958	959-977	978-1001	1002-1025	1026-1051	1052-1075	1076-1095	1096-1115	1116-1135	1136-1155	1156-1215
Art.-Nr. 240	192396	192397	192398	192399	192400	192401	192402	192403	192404	192405	192406	192407	192408
Preis	2.985,-	3.050,-	3.090,-	3.120,-	3.175,-	3.240,-	3.270,-	3.325,-	3.885,-	4.115,-	4.175,-	4.265,-	4.700,-
Art.-Nr. 280	192412	192413	192414	192415	192416	192417	192418	192419	192420	192421	192422	192425	192426
Preis	3.420,-	3.495,-	3.545,-	3.570,-	3.595,-	3.695,-	3.745,-	3.795,-	4.435,-	4.695,-	4.770,-	4.880,-	5.360,-
Art.-Nr. 300	259111	259112	259113	259114	259115	259116	259117	259118	259119				259123
Preis	3.610,-	3.695,-	3.735,-	3.765,-	3.840,-	3.935,-	3.960,-	4.045,-	4.690,-				5.700,-

Auch in der Größe 9 (850-876) und Größe 10 (877-897) erhältlich!

## ISABELLA WINTER

Sturmsicherung  
nicht vergessen!  
Siehe Seite 62



Auch für die speziellen  
Hubbettwohnmwagen erhältlich!  
Bitte sprechen Sie uns an.

Neues  
Design

Größe	1
Maße B x T (cm)	220 x 180
Gewicht (kg)	27,5
Art.-Nr.	171804
Preis	999,-



## Isabella Winter

....besonders stabiles Wintervorzelt!

Die stabile Dachkonstruktion mit der speziellen Neigung läßt den Schnee besser abrutschen. Am Wohnwagen erfolgt der seitliche Anschluss mit fest angenähten Polstern, gebogenen Andruckstangen und speziellen Verbindungsprofilen. Vorder- und Seitenwände aus strapazierfähigen PVC-Gewebe. Das Gestänge ist aus 25 mm Zinox-Stahl mit IsaFix-Schnellsystem. Für Wohnwagen von 240 bis 255 cm Kederschienenhöhe.

### Details:

Besonders breiter außenliegender Faulstreifen, spezielle Dachneigung, belastbare Fensterfolie, Türen und Hochentlüftung in beiden Seitenwänden

### Serienmäßig mit:

Gardinensatz Cube Creme, Windblende, Radkastenabdeckung, schraubfreie FixOn Beschläge, Zelttasche, Gestänge- und Heringsack, Heringsauszieher

### Sinnvolles Sonderzubehör:

Zusätzliche Wintersicherung, Sturmsicherung innen, Innenhimmel, IsaLink Sturmverspannung außen, SafeLock, Hercules Gestängespanner, Vorzeltteppich, Ground Cover, Isabella Floor Bodenplatten

  
feel free



VORZELTE

## BRAND PAMIR S

Sturmsicherung  
nicht vergessen!  
Siehe Seite 62



Neues  
Design

Größe	1	2
Maße B x T (cm) ca.	250 x 215	300 x 215
Gewicht (kg)	38,0	39,4
Art.-Nr.	195667	195668
Preis	1.135,-	1.255,-

  
brand

## Das Pamir S

ist aus schwerem, beidseitig beschichtetem PVC-Gewebe hergestellt. Die „Knickdach-Technik“ gewährleistet einen optimalen Ablauf von Schmelzwasser und das Vordach verhindert ein Abfließen des Wassers an der Vorderwand. Das 28 mm Stahlgestänge bietet die notwendige Stabilität. Mit diesem Teilzelt sind Sie für den Winterurlaub bestens gerüstet.

### Details:

- Die Reißverschlüsse an beiden Eingangstüren („Stalltür“-Öffnung möglich) sind abgedeckt.
- Die Vorderwand ist herausnehmbar und kann bei Bedarf zu einer Veranda abgeklappt werden.
- Für Wohnwagen von 238 bis 250 cm Kederschienenhöhe

### Serienmäßig mit:

2 Andruckstangen, Andruckpolster, Gardinen, Sturmabspannlaschen, Abspannmateriale

### Sinnvolles Sonderzubehör:

Gestängeausbausatz (2 Orkanstützen, 2 Dachstangen 2teilig), SHS Halteösen, Radabdeckung, Schürze

## BENT – verbindbare Sonnensegel



### BENT – das stylische Vorzelt!

Superschnell und leicht angebracht an jegliche Art von Fahrzeugtypen und Wohnwagen: mit Doppelkeder, Schleusenstabtunnel oder Klettbindern. Jetzt auch für hohe Fahrzeugtypen.



Für weitere Infos bitte QR Code scannen



SONNEN- UND WETTERSCHUTZ

- Schnelle und einfache Bedienung
- Unendliche, flexible Konstruktionsmöglichkeiten
- Alle BENT Produkte sind mit hochwertigen Reißverschlüssen ausgestattet und somit für zusätzliche Funktionalitäten verbindbar
- Variable Anpassungsmöglichkeiten bei Wetterveränderungen (Sonnenstand/Windrichtung)
- Anbringung an jegliche Art von Fahrzeugtypen und Wohnwagen
- Sowohl stationär am Fahrzeug als auch mobil einsetzbar wie z.B. am Strand, im Garten, auf Festivals und beim Chillen
- Sehr strapazierfähiges Material: Polyester 150 D, wasserdicht (1500 mm Wassersäule)
- Sonnenschutz UV 60 (nach Standard 801)
- PFC frei



### NEU: Verbindbares Sonnensegel „Zip-Protect Canvas Single“

Größe: 250 x 250 x 250 cm

Verbinden Sie das neue Zip-Protect Canvas Single ganz einfach mit anderen BENT Sonnensegeln zu einem nahezu regendichten Dach!

Erhältlich in uni: rot, türkis und dunkelblau je 89,95



Art.-Nr. 287861



Art.-Nr. 287862



Neu: Universal Fahrzeugadapter XL zur Befestigung an hohen Fahrzeugen wie z.B. Mercedes Sprinter, VW Crafter, Reisemobile etc. Anschlussmöglichkeiten: mit Doppelkeder 5,8/7,2 mm, per Schleusenstab oder mittels 4 Klettbindern  
Größe: 250 x 55 cm, Anschlussbreite 235 cm Art.-Nr. 287868 **69,95**



### Zip-Protect Canvas Single

Art.-Nr. 287859

Extra verstärkte Ecken und Ösen

Reißverschluss-Abdeckleiste schützt vor Regen

# BENT – verbindbare Sonnensegel

## Sonnensegel Zip-Canvas



Set: 250 x 250 x 250 cm · Basispaket inklusive 3 Abspannleinen, und Umhängetasche  
 Design: ab **99,95** uni: ab **89,95**  
 Verschiedene Aufstellstangen und Heringe als Zubehör erhältlich.  
 Die Basis des Sonnensegels ist das gleichschenklige Dreieck mit Reißverschlüssen an jeder Seite. Diese Geometrie ermöglicht mit wenigen Handgriffen eine unendliche, flexible Konstruktionsmöglichkeit für große Beschattungsflächen und Wetterschutz.

## Universal Fahrzeugadapter



250 x 15 cm · Anschlussbreite: 235 cm · Anschlussmöglichkeiten: Doppelkeder 5,8/7,2 mm, Schleusenstab oder mittels der 4 Klettänder  
 Art.-Nr. 270178 **69,95**

## Zip-Carpet



250 x 250 cm · An 4 Seiten mit Canvas oder Lounger verbindbar, weiche, komfortable Oberseite, wasserdicht nach unten  
 Art.-Nr. 270172, 270173, 298470  
 Designs: rot, blau **99,95**

## Zip-XL Lounger

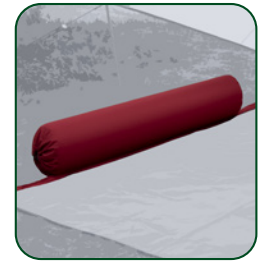

190 x 30 cm · Aufblasbare Kissenrolle für ein entspanntes Chillen · verbindbar mit dem Zip-Carpet  
 Art. Nr. 270176, 270177  
 uni: rot, grau **79,95**

**BENT®** ist endlos kombinierbar und verbindet Menschen mit funktionalen Produkten und coolem Lifestyle!



Canvas: 314987

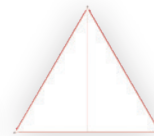

Canvas: 270159



Canvas: 270163



Canvas: 314988



Canvas: 314985



Canvas: 270165



Canvas: 270168



Canvas: 314983



Canvas: 270162

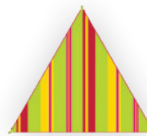

Canvas: 314986

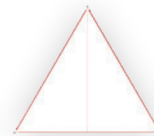

Canvas: 314984



Canvas: 270163



Canvas: 298468



Canvas: 298466



Canvas: 298469



Canvas: 298467



SONNEN- UND WETTERSCHUTZ

# Sonnensegel



## 1 Sonnensegel

Sonnensegel aus UV-beständigem Kunstgewebe. Einfache Montage an der Kederleiste von Wohnwägen, Wohnmobilen, Kastenwägen und Bussen. Geeignet für Fiamma-, Thule- und Omnistor-Markisen. Heringe und Abspannleinen sind im Lieferumfang enthalten.

Material: 100% PE

**240 x 190 cm**

Art.-Nr. 256417

**64,95**

**290 x 190 cm**

Art.-Nr. 256418

**69,95**

**340 x 190 cm**

Art.-Nr. 256419

**84,95**

**390 x 190 cm**

Art.-Nr. 256420

**94,95**



## 2 Sonnensegel Campervan

Sonnensegel für Minibusse und Vans mit aufblasbarem Gerüst. Mit Befestigungsmöglichkeit von optionalen Seitenteilen.

Inkl. Montagezubehör. Material 150D Polyester

Maße: 260 x 200 x H180/240 cm

Packmaß: 65 x Ø 20 cm

Gewicht: 11 kg

Art.-Nr. 271098

**299,50**

### 2 a Seitenteil Set für Sonnensegel Campervan

Zweiteiliges Seitenwand Set. Material 150D Polyester

Art.-Nr. 271099

**79,50**



## 3 Sonnendach

Schnell aufbaubares Sonnendach mit Fiberglasgerüst, zentraler Stabilisierungsplatte und angenähtem Verbindungskeder. Im Lieferumfang sind zwei Aufstellstangen. Für beide Größen ein passendes Seitenwände-Set optional erhältlich.

Material: 68D 190T PU / Silver / Wassersäule 2000 mm



Sonnendach	Größe	Gewicht	Art.-Nr.	Preis
260	260x240 cm	6,0 kg	304245	<b>169,95</b>
300	300x240 cm	6,5 kg	304247	<b>189,95</b>
Seitenwand Set			304249	<b>89,95</b>

## Unser Tipp Magnetic Adapter Set



Das Magnetic Adapterset ist eine einfache und praktische Möglichkeit an Fahrzeugen ohne Dachrinne eine Aufnahme für eine Kederleiste zu schaffen. Haftet perfekt auf flachen Stahldächern. Ideale Möglichkeit um an Fahrzeugen ohne bauseitiger Kederleiste Sonnendächer oder ähnliches zu befestigen.

Art.-Nr. 319698

**49,95**





1



**BRUNNER**

## 1 Strandmuschel

Die Strandmuschel bietet Schutz vor Wind, Sand und unerwünschten Blicken. Mit eingenahtem Boden.

Inkl. Packsack

Maße: 240 x 110 x 155 cm

Packmaß: 53 x 9 cm

Gewicht: 1,35 kg

Art.-Nr. 304115

34,95

## 2 Windschutz

Bunter Windschutz. Spannleinen, Heringe und eine praktische Packtasche sind im Lieferumfang enthalten

Maße: 480 x 110 cm

Packmaß: 118 x 18 cm

Gewicht: 1,1 kg

Art.-Nr. 303736

36,95

## 3 Windschutz SunSet 500x140cm

Stabiler Windschutz mit Aufstell- und Querstangen. Incl. Fenster.

Maße: 500 x 140cm

Packmaß: 12 x 57 cm

Gewicht: 2,5 kg

Farbe: Dunkelgrau

Art.-Nr. 226122

79,95

## 4 Windschutz Flex Grey

Mit dem Isabella Flex Grey haben Sie die Möglichkeit den Windschutz an ihre Bedürfnisse anzupassen. Sie können das Basismodul beliebig durch Erweiterungsteile ausbauen. Einfach mittels Reißverschluss verbinden – fertig. Der Windschutz steht dank des speziellen Stabilo Bodenbefestigungssystems sicher und stabil. Lieferumfang: Aufstell- und Querstangen, Spannleinen, Heringe, Stabilo-Befestigungssystem. Material: 100% Polyester

Maße: 460 x 140 cm

Packmaß: 120 x 18 x 13 cm

Gewicht: 3,3 kg

Art.-Nr. 175931

339,-

### Erweiterungsteil mit Fenster

Maße: 154 x 140 cm

Art.-Nr. 175932

119,-

### Erweiterungsteil ohne Fenster

Maße: 154 x 140 cm

Art.-Nr. 175933

119,-

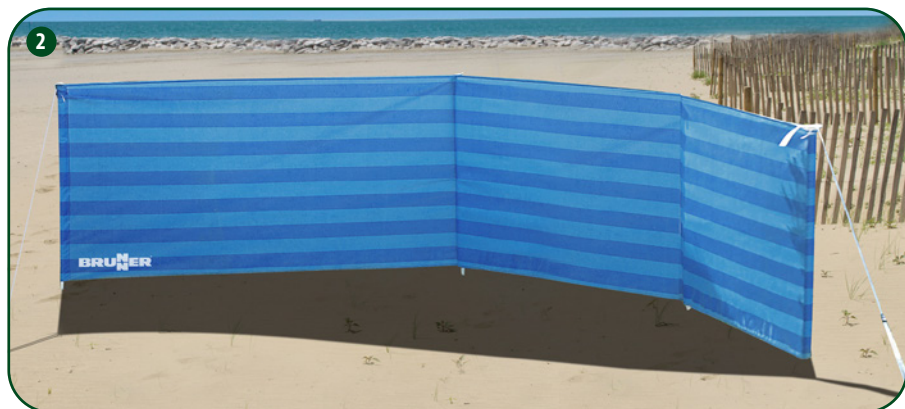

**Isabella**

Flex Grey mit Erweiterungsteilen



WINDSCHUTZ



### 1 Railroad Lantern bronze

Schöne, wiederaufladbare Laterne im klassischen Look, aber mit modernster Lichttechnik. Als Tischlampe, für den Garten, im Zelt, unter der Markise oder auch an Bord macht diese Barebones Laterne mit ihrem atmosphärisch warmen Licht (3000K) einen wunderbaren Eindruck.

Produkteigenschaften:

- Material: Stahl
- Material Schutzglas: gesätes Glas
- Lichtstärke: 220 Lumen
- Brenndauer: 4-80 Stunden (je nach Lichtstärke)
- Ladezeit: 6 Stunden über Micro-USB
- LED: 4x1 Watt
- Farbwiedergabe-Index (CRI): 70-84
- Farbtemperatur: 2600 Kelvin
- Akku: 2x18650 Li-Ion via Micro-USB
- Inkl. Ladekabel
- Stufenlos dimmbar
- Abmessungen: H 23 x Durchmesser 14,5 cm
- Farbe bronze

Art.-Nr. 303565

107,95

### 2 Beacon Light red

Eine wunderbar handliche, kompakte und gut gestaltete wiederaufladbare Hängelampe. Für den Einsatz im Zelt, unter der Markise, im Garten oder an Bord. Ein praktischer Karabiner sorgt für einfaches und sicheres Aufhängen. Doch ist die Beacon mit ihren 4 „Füßen“ auch standsicher zu stellen sodass sie auch als Tischlampe dienen kann. Alles in allem, ein „Leuchtfeuer“ für zuhause und unterwegs.

Produkteigenschaften:

- Lichtstärke: max. 220 Lumen
- Brenndauer: 4-150 Stunden (je nach Lichtstärke)
- Ladezeit: 3-4 Stunden über USB
- 6 LED
- Farbwiedergabe-Index (CRI): 81.7
- Farbtemperatur: 3000 Kelvin
- Akku: Li-Ion 18650
- Inkl. Ladekabel
- Stufenlos dimmbar
- Abmessungen: H 12,6 x Durchmesser 9 cm
- Farbe : red
- Gewicht: 250 g

Art.-Nr. 303567

68,95



### 3 Mini Edison Laterne red

Diese sehr leichte (200 Gramm) und stoßfeste Metallpendelleuchte bringt mit ihren 2 Helligkeitsstufen ein warmes, atmosphärisches Licht (2700 K). Ihr 2 Watt LED-Filament basiert auf der allerersten Glühbirne zu Beginn des 19. Jahrhunderts.

Produkteigenschaften:

- Kabellänge: 3m, mit Karabinerhaken
- Koppelbar (max. 2 Stück)
- Material Lampe: Stahl
- Material Linse: Polycarbonat
- Energie: über USB
- LED: 2W/warm weiß
- Farbwiedergabe-Index (CRI): 70-84
- Anzahl Helligkeitsstufen: 2
- Lichtstärke: niedrig 35 Lumen; hoch 100 Lumen
- Leistung: niedrig 0,4W ; hoch 1,6W
- Brenndauer mit vollem Barebones LIV-300 Charger (nicht im Lieferumfang): Position low: 12 Std./ Pos. high 7 Std.
- Farbtemperatur: 2700 Kelvin
- Abmessungen: ca. Ø 11 cm Höhe ca. 10,5 cm
- Farbe: red

Art.-Nr. 303558

48,95

### 3 a Mini Edison Laterne copper

Farbe: kupfer

Art.-Nr. 303560

48,95

### 3 b Mini Edison Laterne black

Farbe: black

Art.-Nr. 303557

48,95

### 4 Edison String Light bronze

Barebones Edison Hängelampe im aneinander gekoppelten Dreier-Set! Diese leichte (200 Gramm) und stoßfeste Metallpendelleuchte bringt mit ihren 2 Helligkeitsstufen ein warmes, atmosphärisches Licht (2700 K). Ihr 2 Watt LED-Filament basiert auf der allerersten Glühbirne zu Beginn des 19. Jahrhunderts.

Produkteigenschaften:

- Kabellänge: gesamt 5m, mit Karabinerhaken zum Aufhängen
- Kabellänge 1. Lampe: 3m
- Abstand zwischen den Lampen: 1m
- Koppelbar, max. 6 Lampen (=2 sets)
- Material Lampe: Stahl
- Material Linse: Polycarbonat
- Energie: über USB
- LED: 2W/warm weiß
- Farbwiedergabe-Index (CRI): 70-84
- Anzahl Helligkeitsstufen: 2
- Lichtstärke: niedrig 40 Lumen; hoch 250 Lumen
- Leistung: niedrig 1,2W ; hoch 4,8W
- Farbtemperatur: 2700 Kelvin
- Farbe: bronze

Art.-Nr. 303562

87,95

### 4 a Edison String Light bronze

zum Erweitern des Edison String Light bronze 3er-Set

Art.-Nr. 303562 oder einzeln benutzbar.

Art.-Nr. 303563

44,95

## X5 & X5 Mini Outdoor- und Campinglicht

DISC-BED  
EXTREME SLEEP SOLUTIONS



### 1 X5 Outdoor- und Campinglicht

250 Gramm leicht, kompakte Größe 242 x 35 x 35mm, Li-Ion Akku mit 3,7 Volt und 4.000 mAh, 200 Lumen maximale Lichtleistung, 2,0 Watt Leistung, oranges Stechmücken reduzierendes Licht, Laufzeiten von 6 bis 80 Stunden, nur 3 Stunden Ladezeit, 6 Lichtmodi inklusive Not- und Alarmlicht sowie extra heller Taschenlampe, Powerbank-Funktion mit 4.000 mAh, 4 stufige LED-Ladungsanzeige, inklusive USB-Ladekabel und Hängeschlaufe.

Art.-Nr. 272254

49,95

## Leuchten



2

NEU



3



4 a

NEU



4 b

### 4 a Camping Lampe Fuchs

Farbe: Orange/Weiß

Art.-Nr. 312146

19,95

### 4 b Camping Lampe Eule

Farbe: Grau/Weiß

Art.-Nr. 312147

19,95



5



6

NEU

### 2 LED Organic

Originelle Tischlampe aus mattweißem ABS-Material. Durch Herausziehen der Lampe erhalten Sie ein helles weißes Licht oder ein gemütliches flammendes warmes Licht. Durch Drücken der EIN/AUS-Taste unten können Sie 4 weitere Hintergrundfarben auswählen. Leuchtmittel: 12 superhelle LED, 12 Flammen LED, 1 RGB-LED, Leuchtstärke: 30 Lumen, Batterien: 3 x AA Batterie (nicht im Lieferumfang enthalten) Größe: Ø 12 x 14cm. Gewicht: 315 gr.

Art.-Nr. 287631

9,95

### 3 Multi Light wiederaufladbar

Multifunktionale, wiederaufladbare Campinglampe. Die Lampe hat 2 Helligkeitsstufen und 2 abnehmbare Taschenlampen. Die Basis kann mit Batterien (nicht im Lieferumfang) oder mit wiederaufladbarem Akku (im Lieferumfang enthalten) verwendet werden. Die Taschenlampen werden mit AAA-Batterien (nicht im Lieferumfang) betrieben. Led: 58 SMD + LED – 500 Lumen Lampe : On 50% / 100% / Off Touch only: On Head light / Side light / Off.

Größe: 20,5xØ11,6cm

Art.-Nr. 242340

39,95

### 4 Camping Lampe

Unsere batteriebetriebene SCHWAIGER® LED Campingleuchte sorgt mit ihren leistungsstarken LEDs immer für die richtige Beleuchtung - egal ob im heimischen Garten oder unterwegs beim Campen. Die Lampe im niedlichen Tierdesign kann dabei entweder als hell leuchtende Laterne oder als handliche Taschenlampe verwendet werden. Robust und kompakt gebaut sowie mit einem praktischen Tragegriff ausgestattet, ist die Leuchte der ideale Begleiter für viele Aktivitäten unterwegs im Freien. Spannungsversorgung: 3 Batterien LR06(AA), Leuchtmitteltyp: LED, Lumen: Laterne 100L Lumen (Körper), Taschenlampe 50 Lumen (Augen), Leuchtreichweite: 10m Leuchtdauer: ca 10 Std. Abmessungen: Breite 115mm, Höhe 160 mm, Tiefe 100 mm. Lieferumfang: Campingleuchte, 3x Batterie LR 06 (AA), Bedienungsanleitung

89,95

### 8 Campinglampe Frigg

Mit der kompakten Frigg-Lampe haben Sie auf dem Campingplatz immer Licht. Mit dem Touch-System auf der Rückseite der Lampe können Sie zwischen den drei verfügbaren Lichteinstellungen der Lampe wechseln. Verwenden Sie die Lampe als Tischleuchte oder verwandeln Sie sie in eine trendige Laterne. Kann zu einer Laterne gefaltet werden. Ein/Aus - Tastsystem. 3 Lichteinstellungen. 10m Leuchtweite. Wiederaufladbare Batterie hält bis zu 7 Stunden. Inklusive Ladekabel

Art.-Nr. 320130

32,95

## Unser Tipp: 3 in 1 Camping Lampe

### 7 3 in 1 Camping Lampe

Tischleuchte, Handleuchte und Campingleuchte alles in einem. Ideale Ausleuchtung durch extrem leistungsfähige 3 W LED + 10 SMD LED. Einfaches Einstellen der jeweiligen Funktion durch Auseinanderziehen oder Zusammenklappen der Lampe. Kompakte Bauform für das Reisegepäck. Praktischer Stufenregler zur Einstellung der Helligkeit am Griff.

Art.-Nr. 297872

15,95



TASCHENLAMPEN & LEUCHTEN

## Isomatten selbstaufblasend



**1** Diese Matten zeichnen sich durch geringes Gewicht, guten Komfort und ihr gutes Preis-Leistungs-Verhältnis aus. Die Matten sind von 3,0 cm bis 5,0 cm Stärke und Breiten von 51 cm bis 128 cm erhältlich und decken somit die verschiedensten Einsatzbereiche ab – Sei es für den Wochenendausflug mit dem Rucksack oder den mehrwöchigen Campingurlaub. Packsack im Lieferumfang enthalten.  
Material: 190T Polyester/75D Polyester

### Sleeping Single 3,0

Maße: 183 x 51 x 3 cm  
Packmaß: ca. 55 x 12 cm  
Gewicht: 1,2 kg  
Farbe: schwarz  
Art.-Nr. 181198

**34,95**

### Sleepin double 3,0 (o. Abb.)

Maße: 183 x 128 x 3 cm  
Packmaß: ca. 66 x 18 cm  
Gewicht: 2,3 kg  
Farbe: schwarz  
Art.-Nr. 183117

**69,95**

### Sleepin Single 5,0

Maße: 183 x 63 x 5 cm  
Packmaß: ca. 66 x 14 cm  
Gewicht: 1,5 kg  
Farbe: schwarz  
Art.-Nr. 183116

**54,95**



## Isomatte Dreamboat

### 2 Alveobed

Das Alveobed ist der ideale Begleiter für Outdoor Aktivitäten jeglicher Art. Einfache Handhabung, platzsparendes Packmaß, Temperaturresistent, robust und strapazierfähig. Mit praktischen Boston Ventil und Packsack.

Material: 100% Polyester/75D PVC Coating  
Maße: 220 x 75 cm  
Packmaß: ø12,5 x 28 cm  
Gewicht: 1,45 kg  
Farbe: grün  
Art.-Nr. 185196

**49,95**



**2**

### 2 a Alveobed Double

Maße: 220 x 142 cm  
Packmaß: ø25 x 36 cm  
Gewicht: 3,3 kg  
Farbe: grün  
Art.-Nr. 320221

**97,90**



## Sitzkissen selbstaufblasend

### 3 Sitzkissen selbstaufblasend

Sitzkissen mit selbstaufblasbarem Schaumkern. Der hochverdichtete Schaumkern hat eine hervorragende Isolation und bietet besten Komfort. Unterseite aus rutschfestem strapazierfähigem Oxford-Polyester. Oberseite aus superleichtem Diamant Ripstop Polyester. Der Schaumkern ist mit der Ober- und Unterseite voll verklebt.

Material: Oberseite Polyester Rip Stop,  
PVC Boden 150D Polyester  
Oxford Anti slip  
Gewicht: 225 g  
Größe: 40 x 30 x 3 cm  
Farbe: schwarz  
Packmaß: Ø 6,5 X 30 cm  
Art.-Nr. 248427

**9,95**

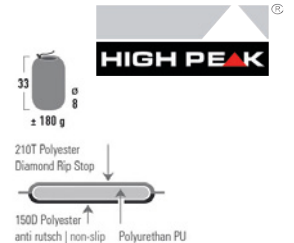

## Inlets, Decken & Zubehör



**4**



### 4 Kuschelige Fleecedecke

Kuschelige Decke aus Thermal Fleece mit den Maßen 150 x 120 cm. Ideal für's Boot, den Strandkorb, beim Camping, im Auto, auf der Terrasse oder einfach auf dem Sofa. Material: 100 % Polyester.  
Maße: 150 x 120 cm  
Farbe: blau  
Art.-Nr. 259313

**7,95**

**5**



### 5 Fleece-Wohndecke

Kuschelige Wohndecke. Bis 40 Grad waschbar.  
Material: 100% Polyester/Mikrofaser  
Maße: 150 x 200 cm  
Art.-Nr. 305965

**6**



### 6 Inlett

Eignet sich hervorragend als Inlett für Schlafsäcke und verlängert so die Lebensdauer Ihres Schlafsackes. Ideal auch als Herbergssack bei Wanderungen.  
Maße: 230 x 80 cm  
Gewicht: 590 g  
Art.-Nr. 102722

**19,95**

**25,95**

## Champion Kids



### 1 Schlafdecke Champ Kids blue

Ob Sie nun im Garten zelten, ins Sommerferienlager fahren oder bei Freunden übernachten – die Schlafsäcke der Champ-Kids-Kollektion von Outwell sind immer einsatzbereit. Sie sind kinderfreundlich gestaltet und verfügen über Reißverschlüsse die Kinder selbst öffnen und schließen können. Eine großartige Wahl für unabhängige junge Camper. Die Junior-Größe garantiert eine angenehme Passform, so dass die Kinder es die ganze Nacht hindurch warm und gemütlich haben. Jederzeit bereit für Spaß und Abenteuer. Außenmaterial: 100% Polyester



Füllung: 420 g Isofill  
Maße: 150 x 70 cm  
Packmaß: 30 x 19 cm  
Gewicht: 900 g  
Farbe: Blau  
Art.-Nr. 258768

32,95

## Campion Lux



### 2 Schlafdecke Campion Lux red

Sorgen Sie mit dem Schlafsack Campion Lux Rot von Outwell für einen Blickfang im Zelt. Dieser Schlafsack ist stilvoll, komfortabel und erschwinglich. Er bringt einen schönen Farbtupfer in den Campingalltag und überzeugt zudem mit unglaublich vielen praktischen Produktmerkmalen. Er ist weich, gemütlich und bietet reichlich Beinfreiheit, so dass Sie sich am Ende des Tages schön einkuscheln können. Die beiden Schichten Isofill halten Sie von Frühlingsende bis Herbstanfang warm. In der praktischen Innentasche können Sie eine Taschenlampe oder Ihr Telefon verwahren. Außenmaterial: 100% Polyester



Füllung: 1200 g Isofill  
Maße: 225 x 85 cm  
Packmaß: 43 x 22 cm  
Gewicht: 1600 g  
Farbe: Rot  
Art.-Nr. 258767

57,95

## Schlafdecke Constellation



### 3 Decke Constellation

Der leichte Constellation bietet Ihnen vielseitige Möglichkeiten, um sich warm zu halten – auf dem Campingplatz, am Strand, bei Veranstaltungen im Freien, bei einem Picknick und selbst bei einem Grillabend im eigenen Garten. Die Ausführung für eine Person (200 x 120 cm) ist mit der superweichen Isofill-Supreme-Füllung ausgestattet, die sich durch eine großartige Bauschkraft und Wärmedämmung auszeichnet. Abgerundet wird das Modell durch die entsprechenden Nähte im Quilt-Design. Der Constellation lässt sich auf ein kleines Format zusammenfalten und ist mit einem Griff ausgestattet. Integrierte Tragetasche. Material: 85% Polyester, 15% Polyamid



Füllung: Isofill Premium, 100% Polyester  
Maße: 200 x 120 cm  
Packmaß: 39 x 22 x 9 cm  
Gewicht: 900 g  
Farbe: Blau  
Art.-Nr. 242247

49,95

Farbe: Grün  
Art.-Nr. 242248

49,95

## Husky 300



### 4 Schlafdecke Husky 300

Husky 300 unser neuer Deckenschlafsack mit Kunstfaserfüllung. Durch das stabile Ripstop Polyester im Außenmaterial und angenehmen Innenmaterial Baumwolle Flanell bietet der Husky 300 Schlafkomfort für drinnen und draußen.



Füllung: 2 x 150 g/m<sup>2</sup>  
Maße: 200 x 90 cm  
Packmaß: Ø 26 x 48 cm  
Gewicht: 2200 g  
Farbe: blau  
Art.-Nr. 102719

89,95

## Camper Lux



### 5 Schlafdecke Camper Lux

Der Polycotton-Außenbezug, der gemusterte weiche Innenbezug und die Isofill-Füllung sorgen für genau die richtige Kombination aus Leistungsfähigkeit, Komfort, Style und Flair. Details: abnehmbare Kapuze, integriertes Kissen, lässt sich offen als Decke verwenden, Abdeckung für den kompletten Reißverschluss, Innentaschen zum Aufbewahren von Kleinteilen, rechteckiger Transportsack, Befestigungsschlaufen in den Ecken für den Innenbezug, kann mit Reißverschluss verbunden werden.



Füllung: 1400 g Isofill  
Maße: 235 x 90 cm  
Packmaß: 48 x 46 x 25 cm  
Gewicht: 2700 g  
Farbe: Schwarz  
Art.-Nr. 258765

119,95



SCHLAFSÄCKE

## Arisol SAFARI

**SAFARI Zeltteppich** - Gewicht ca. 200 g/m<sup>2</sup>

Material: 100% Polypropylenfaser

- Leicht und platzsparend
- Lässt den Boden atmen
- Verformt sich nicht
- Schimmelfest
- Mit Tasche
- Feuerfest

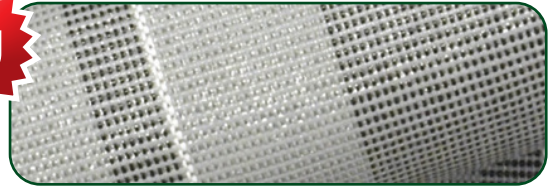

Größe in cm (TxB)	250x200	250x250	250x300	250x350	250x400	250x450	250x500	250x550	250x600	250x650	250x700	250x750
Art.-Nr. Safari	287448	287449	287450	287451	287452	287453	287454	287455	287456	287458	287459	287460
<b>Preis</b>	<b>24,95</b>	<b>29,95</b>	<b>32,95</b>	<b>36,95</b>	<b>42,95</b>	<b>44,95</b>	<b>48,95</b>	<b>53,95</b>	<b>57,95</b>	<b>63,95</b>	<b>66,95</b>	<b>72,95</b>
Grundpreis pro m <sup>2</sup>	4,99	4,79	4,39	4,22	4,30	4,00	3,92	3,92	3,86	3,94	3,83	3,89

## BRUNNER PARAGON

**PARAGON Zeltteppich** - Phthalate free, mit gesäumten Rändern und Ösen. Gewicht ca. 250 g/m<sup>2</sup>

Material: 100% PE

- Hergestellt aus umweltfreundlichem Gewebe
- Strapazierfähiges Material
- Witterungsbeständig
- Leicht zu reinigen
- UV-stabilisiert
- Fäulnisfest
- Mit Tasche

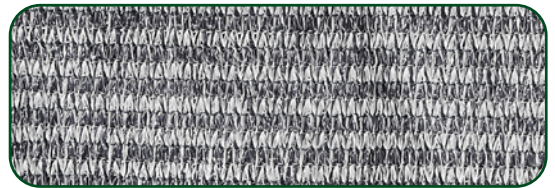

Zeltteppich - Größe in cm (TxB)	250 x 300	250 x 400	250 x 500	250 x 600
<b>PARAGON</b>	256516	256517	256519	256520
<b>Preis</b>	<b>42,95</b>	<b>49,95</b>	<b>58,95</b>	<b>66,95</b>
Grundpreis pro m <sup>2</sup>	5,73	5,00	4,72	4,46

## EuroTrail CAMPTEX 500



Strapazierfähig, pflegeleicht und witterungsbeständig! Das kunststoffummantelte Polyestergewebe ist auch barfuß angenehm zu begehen. Die durchbrochene Struktur lässt den Boden atmen und sorgt für Durchlass von Schmutz und Wasser.

Wenn nötig, kann der Teppich ohne auszufransen zugeschnitten werden.

Gewicht ca. 450g/m<sup>2</sup>

Material: 100% Polyester

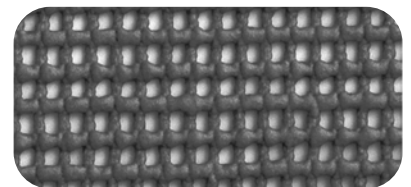

Grau

Größe in cm (Tiefe x Breite)	250x200	250x300	250x400	250x500	250x600
Art.-Nr. Grau	242357	242359	151721	151722	151724
<b>Preis</b>	<b>39,95</b>	<b>56,95</b>	<b>74,50</b>	<b>90,95</b>	<b>106,95</b>
Grundpreis pro m <sup>2</sup>	7,99	7,59	7,45	7,28	7,13

## Zubehör zum Befestigen von Zeltteppichen



**Zeltbodennagel aus Kunststoff**  
in grau, Länge ca. 9,5 cm 6er Set  
Art.-Nr. 100641

3,50



**Zeltbodennagel aus Stahl**  
mit KS-Scheibe, Länge ca. 20 cm 6er Set  
Art.-Nr. 300579

8,50



**Zeltbodennagel aus Kunststoff**  
in gelb, Länge ca. 12 cm 6er Set  
Art.-Nr. 300580

4,95

## Walker JOLAX



# jolax

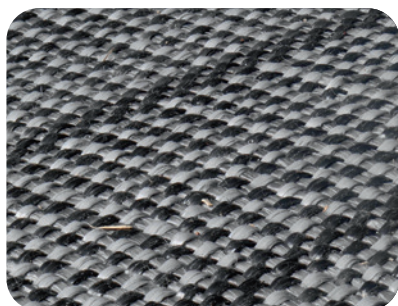

Hellgrau/Anthrazit



### Jolax Vorzeltteppich

- Passende Größen für Vorzelt, Sonnendach und Anbau
- Waschmaschinenbeständig bis 40 Grad
- Kein Schimmelbefall, verrottungsfest
- Aus UV stabilisiertem Polypropylen
- Druckbeständig bis 250 kg
- Hergestellt in Dänemark
- Inkl. Tragetasche
- Pflegeleicht
- Gewicht ca. 500 g/m<sup>2</sup>

Größe in cm (Tiefe x Breite)	250 x 150	250 x 310	250 x 390	250 x 440	250 x 500	250 x 560	250 x 620	250 x 680	250 x 740
Art.-Nr. Hellgrau/Anthrazit	185375	185377	185378	185380	185383	185384	185385	185386	185387
Preis	47,95	76,95	94,95	125,95	141,95	157,95	172,95	188,95	215,95
Grundpreis pro m <sup>2</sup>	12,79	9,93	9,74	11,45	11,36	11,28	11,16	11,11	11,67

## ISABELLA CARPET

PHthalate  
**free**  
Isabella Carpet

**Isabella**  
feel free

### Umweltbewusst und natürlich ohne Schadstoffe in Schweden produziert.

Der Isabella Carpet zeichnet sich durch höchste Qualität, Langlebigkeit und sein elegantes Design aus. Alle Teppiche sind aus einer geschmeidig gewebten Kombination aus einem mit PVC umspinnenen Nylonfaden hergestellt und in einer Wärmepresse nachbehandelt, so dass sie sich jedem Vorzelt anpassen und sogar zuschneiden lassen, ohne dass der Teppich ausfranst. Gewicht ca. 495g/m<sup>2</sup>

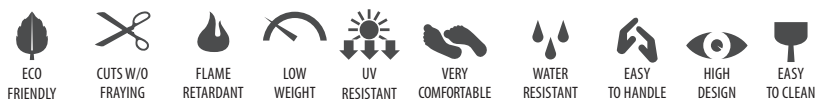

Größe in cm (Tiefe x Breite)	250 x 300	250 x 400	250 x 500	250 x 600	250 x 700
Carpet FLINT	272011	272014	272016	272019	272023
CARPET DAWN	272030	272031	272032	272034	272036
Preis	94,95	112,95	144,95	169,95	197,95
Grundpreis pro m <sup>2</sup>	12,66	11,30	11,60	11,33	11,31

### FLINT



### DAWN

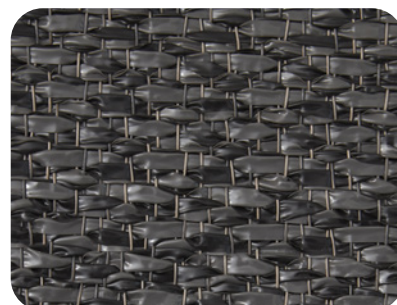

### Zubehör:

**IsaGrip**  
Befestigungsclip (4 Stk.)  
Zum Befestigen des Teppichs am Boden.  
Art.-Nr. 100880

14,95

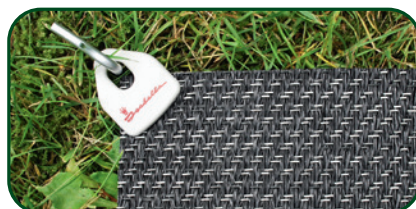

## Sturmsicherungen für Vorzelte und Markisen



### 1 Sturmsicherung Isabella

Wird im Zeltinneren befestigt (empf. mind. 2 Stück pro Zelt)  
Art.-Nr. 100360 26,95



### 2 Sturmsicherung Brand Mistral

Sichert das Vorzelt am Gestängedorn der Eckwinkel.  
Art.-Nr. 160437 59,95



### 3 Sturmsicherung Hahn

Wird in den Steckschnallen eingeclipst.  
Art.-Nr. 287968 39,95



### 4 Sturmsicherung Kampa

Wird in den Steckschnallen eingeclipst.  
Art.-Nr. 242074 grün 23,50  
Art.-Nr. 270610 grau 23,50



### 5 THULE Hold Down Kit

Wird über die Gelenkarme gelegt und seitlich verspannt. Passt für alle Markisen bis 6 m.  
Art.-Nr. 107264 37,50



### 6 THULE Hold Down Side Strap Kit

Wird an den oberen Scharnierpunkten der Stützfüße der Serien 1200, 5, 6, 8, 9 eingehängt.  
Art.-Nr. 113282 42,50

## Schraubheringe aus Alu und Glasfaserverstärkt



### 7 PP Schraubheringe Start Kit

Inhalt: 30 Peggys 20 cm lang mit 30 Haken, 20 Peggys 12 cm lang, Kombi Tool mit Drill Set und Tasche.  
Art.-Nr. 112607 79,95



### 8 PP Peg & Stop Fix & Go Markisen Set

Inhalt: 6 Peg & Stop mit Kontermutter 16 cm, 4 Schlagschraubheringe 15 cm, 2 Peggy 31 cm, Kombi Tool mit Aluadapter, 2 Fix & Go Ankerplatten 2.0, Tasche  
Art.-Nr. 230609 79,95

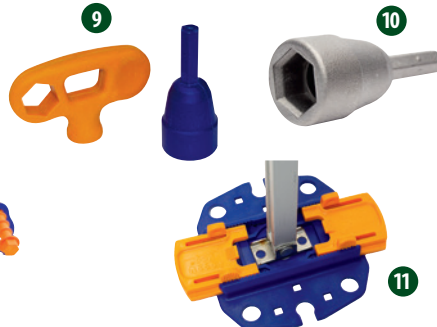

### 9 PP Kombi Tool 2-teilig

Art.-Nr. 112614 9,50



### 10 PP Alu-Tool

Art.-Nr. 175583 8,25



### 11 PP Fix & Go Anker Platte 2.0

Art.-Nr. 161661 13,95



### 12 PP Markisenband Tie Strap

1 Band mit Feder und T-Connector zur ergänzenden Abspannung  
Art.-Nr. 203595 13,50

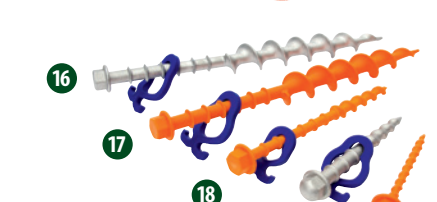

### 13 PP Croc-Adapter 4er Set

Läßt sich in 5 bzw. 7 mm Kederschiene einziehen.  
Art.-Nr. 100795 7,50



### 14 PP Signal-Sturmguert 13 m mit 2 Federn

Art.-Nr. 187619 21,95



### 15 PP Fix & Go Bridge 2er Set

Mögl. Ergänzung zu Pos. 11  
Art.-Nr. 230634 8,50



### 16 PP Lang Alu 2er Set 31 cm

Art.-Nr. 112610 26,50



### 17 PP Lang 2er Set 31 cm

Art.-Nr. 112613 17,50



### 18 PP Normal 12er Set 20 cm

Art.-Nr. 112612 24,50



### 19 PP Schlag 4er Set 15 cm

Art.-Nr. 175576 20,50



### 20 PP Klein 12er Set 12 cm

Art.-Nr. 112609 17,50



# Zeltheringe, Zeltleinen & Zeltzubehör



ZELTZUBEHÖR



- |   |   |   |
|---|---|---|
| <p><b>1 T-Form, verzinkt</b><br/>30 cm Art.-Nr. 100710<br/>40 cm Art.-Nr. 100711</p>                  | <p><b>9 Sturmhering aus verchromten Stahl</b><br/>mit angeschraubtem Hundeleinen-Anbinderung<br/>Art.-Nr. 184077<br/>5,50</p> | <p><b>17 Wandösen Kunststoff 5er Set</b><br/>waagrecht Art.-Nr. 100732 2,85<br/>senkrecht Art.-Nr. 100733 2,85</p>  |
| <p><b>2 Stahl, vierkant, 5er Set</b><br/>30 cm Art.-Nr. 100712<br/>7,25</p>                           | <p><b>10 Fäustel 1.000 g</b><br/>Art.-Nr. 247198<br/>18,95</p>  | <p><b>18 Kederbürste</b><br/>Art.-Nr. 112604<br/>9,85</p>   |
| <p><b>3 Stahl, 10er Set</b><br/>22 cm Art.-Nr. 100708 6,95<br/>30 cm Art.-Nr. 100709 8,95</p>         | <p><b>11 Zeltleine 4 Meter, 4er Set</b><br/>ø 3 mm Art.-Nr. 100724 5,50<br/>ø 4 mm Art.-Nr. 100725 7,50</p>                   | <p><b>19 Gestängespanner Hercules Triple</b><br/>Das Haltesystem ermöglicht noch mehr Halt auf der Stange und der Spanndruck kann somit noch optionaler erzeugt werden. Für alle Gestänge von 22–32 mm.<br/>Art.-Nr. 216842 33,95</p> |
| <p><b>4 Spezial-Stahl, 5er Set</b><br/>25 cm Art.-Nr. 100716 6,75<br/>30 cm Art.-Nr. 100717 6,95</p>  | <p><b>12 Zeltleine signalgelb, ø 3 mm</b><br/>20 m Art.-Nr. 107318 6,95<br/>50 m Art.-Nr. 107319 12,50</p>                    | <p><b>20 Klappsauger Kunststoff ø 100 mm</b><br/>Belastbar bis ca. 10 kg<br/>Art.-Nr. 186914 18,50</p>  |
| <p><b>5 Stahl, dreikant 5er Set</b><br/>23 cm Art.-Nr. 100714 6,25<br/>30 cm Art.-Nr. 100715 6,95</p> | <p><b>13 Zeltpannhaken, 5er Set farblich sortiert</b><br/>15 cm Art.-Nr. 100729 4,50<br/>22 cm Art.-Nr. 112617 4,95</p>       | <p><b>21 ATACO Saugnapf-2er Set mit D-Ring ø 115 mm.</b><br/>Belastbar bis ca. 12 kg<br/>Art.-Nr. 287808 22,95</p>  |
| <p><b>6 Kunststoff, 5er Set</b><br/>23 cm Art.-Nr. 100670 4,25<br/>30 cm Art.-Nr. 100707 4,50</p>     | <p><b>14 Abspannleiter, 5er Set</b><br/>grau Art.-Nr. 100727 3,25</p>   | <p><b>22 PP Hundehering PetPeg</b><br/>Art.-Nr. 261297 20,50</p>  |
| <p><b>7 Tarzan, 5er Set</b><br/>23 cm Art.-Nr. 100719 5,95</p>  | <p><b>15 Heringsauszieher</b><br/>Stahl mit Kunststoffgriff<br/>Art.-Nr. 100713 3,25</p>                                      | <p><b>23 Klappsauger Metall ø 5,5 cm</b><br/>Belastbar bis ca. 10 kg<br/>Art.-Nr. 221590 24,95</p>  |
| <p><b>8 Zelthering Matrix</b><br/>30 cm Art.-Nr. 173184 5,95</p>                                      | <p><b>16 Gummiring 140 x 6 x 3mm 10er Set</b><br/>Art.-Nr. 100728 4,25</p>  |   |

## Kederschiene und Keder

### 1 Kederschiene aus Aluminium

In den Maßen von 1, 2, 3, 4 und 5 m erhältlich. Zur Aufnahme eines Patentketers mit 7 mm Ø.

(Preis pro 1 Meter)  
Ifm Art.-Nr. 175601

7,95

### 2 Patentkeder (o. Abb.)

Treviragewebe, winterfest.  
Maße: ø 5,0 mm, weiß

Art.-Nr. 100740

4,95

Preis pro 1 Meter:

4,95

### 3 Patentkeder

Maße: ø 7,0 mm, grau  
Art.-Nr. 100741

Preis pro 1 Meter:

4,95

4,95

### 4 Patentkeder

Maße: ø 7,0 mm, weiß  
Art.-Nr. 100644

Preis pro 1 Meter:

4,95

4,95

1



Abbildung ähnlich

Kederschiene können nur als Meterstücke verschickt werden, die längeren Maße auf Abholung im Zubehörmarkt!

3

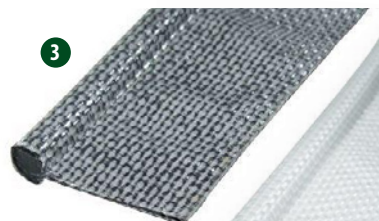

4



## Bodenschürze für Wohnwagen



# HINDERMANN

Bodenschürze Premium aus winterfesten gewebeverstärkten Planenmaterial mit angeschweißtem 7 mm Textilkeder. Im Abstand von ca. 45 cm befinden sich

Ösen zum Abspannen am Boden. Erhältlich in den Höhen von 50 und 75 cm. Farbe: Hellgrau

Länge - cm	300	400	500	600	700
Art.-Nr. Höhe 50 cm	303705	303706	303707	303708	303709
Preis	44,95	54,95	64,95	74,95	84,95
Art.-Nr. Höhe 75 cm	303710	303711	303712	303713	303714
Preis	58,95	68,95	78,95	88,95	98,95

## Magnet Windblende für Vans und Kastenwagen



# HINDERMANN

Die Befestigung erfolgt an der Karosserieunterkante mit sehr kräftigen Magneten, die bereits in der Windblende wasserdicht eingeschweißt sind. Gefertigt aus

hellgrauer, winterfester Planenware mit Gewebeerstärkung und eingeschweißten Kunststoffösen zum Abspannen am Erdboden.

Größe	Magnete	Stufenausparung	Höhe cm	Art.-Nr.	Preis
Größe 1 - 220 cm lang	4 Stück	ohne	50	236514	77,50
Größe 2 - 295 cm lang	5 Stück	ohne	50	236515	81,95
Größe 3 - 345 cm lang	6 Stück	ohne	50	236517	97,50
Größe 7 - 260 cm lang	6 Stück	mit	50	294065	88,95
Größe 8 - 295 cm lang	7 Stück	mit	50	294066	104,95

## Zelt- und Gestängetaschen

# EuroTrail

Exklusive Packtaschen für Aufbewahrung und Transport. In 3 verschiedenen Größen, für Vorzelt, Gestänge und Zubehör. Material: 100 % Polyester.

Zelttasche Größe 1: 110 x 31 x 34 cm

Art.-Nr. 100735

29,95

Zelttasche Größe 2: 110 x 40 x 40 cm

Art.-Nr. 100736

19,95

Gestängetasche Größe 3: 120 x 25 x 23 cm

Art.-Nr. 100737

29,95



Stahl  
Alu  
CarbonX

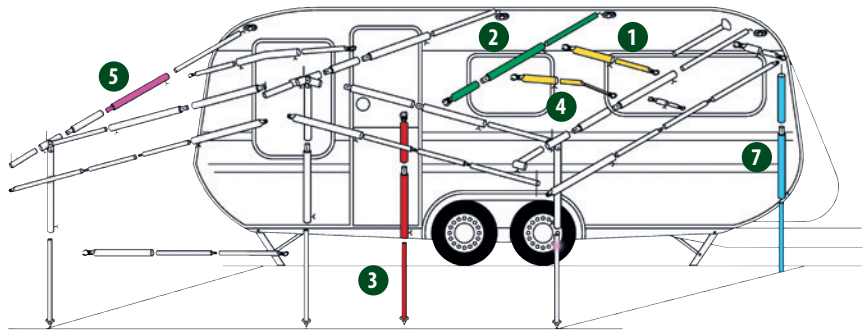

ZELTZUSATZSTANGEN

**1 Dachauflagestangen**

Bezeichnung	Länge in cm	Ø	Art.-Nr.	Preis
Dachauflagestange (Stahl)	35 - 50 cm	22 mm	112598	17,25
Dachauflagestange (Stahl)	80 - 120 cm	22 mm	100650	16,50
Dachauflagestange (Stahl)	120 - 205 cm	22 mm	100651	20,95
Dachauflagestange (Stahl)	160 - 260 cm	22 mm	100653	24,50
Dachauflagestange (Stahl)	160 - 260 cm	25 mm	100652	28,95
Dachauflagestange (Alu)	120 - 200 cm	25 mm	100671	25,50
Dachauflagestange (Alu)	160 - 260 cm	25 mm	100664	28,95
Verandastange IXL - für G10-18	190 - 300 cm	26 mm	100366	59,-
Ergänzung IXL zu 100366 (Verlängerung G19-23)	100 cm	26 mm	196235	16,-
Verandastange CarbonX - für G10-18	190 - 310 cm	26 mm	112524	74,-
Ergänzung CarbonX (Verlängerung G19-23)	100 cm	26 mm	186812	19,-

**2 Dachhakenstangen**

Bezeichnung	Länge in cm	Ø	Art.-Nr.	Preis
Dachhakenstange (Stahl)	120 - 205 cm	22 mm	100656	21,95
Dachhakenstange (Stahl)	160 - 260 cm	25 mm	100657	27,50
Dachhakenstange (Alu)	160 - 260 cm	25 mm	100665	29,95
Dachhakenstange (Stahl)	160 - 260 cm	28 mm	175349	33,95
Dachhakenstange (Alu)	170 - 260 cm	28 mm	175350	30,95
Dachhakenstange (Stahl)	185 - 260 cm	32 mm	175351	49,95
Dachhakenstange IXL - für Isabella Ventura	200 - 260 cm	26 mm	145154	63,-
Dachhakenstange CarbonX - für Isabella	200 - 260 cm	26 mm	112526	61,-
Dachhakenstange CarbonX - für Isabella	250 - 310 cm	30,5 mm	175888	74,-

**3 Orkanstützen**

Bezeichnung	Länge in cm	Ø	Art.-Nr.	Preis
Orkanstütze (Stahl)	125 - 205 cm	25 mm	112605	26,95
Orkanstütze (Stahl)	170 - 260 cm	25 mm	100649	27,95
Orkanstütze (Alu)	170 - 260 cm	25 mm	112599	29,95
Orkanstütze (Stahl)	180 - 260 cm	28 mm	175357	36,95
Orkanstütze (Alu)	165 - 260 cm	28 mm	206934	32,-
Orkanstütze (Stahl)	180 - 260 cm	32 mm	175352	48,95
Orkanstütze IXL - für Isabella Ventura	185 - 240 cm	26 mm	100365	47,95
Orkanstütze CarbonX - für Isabella	185 - 240 cm	26 mm	112525	49,50

**4 Dachauflagestange gebogen**

Bezeichnung	Länge in cm	Ø	Art.-Nr.	Preis
Dachauflagestange gebogen (Stahl)	205 - 255 cm	22 mm	100655	32,95

**5 Zwischenstück**

Bezeichnung	Länge in cm	Ø	Art.-Nr.	Preis
Zwischenstück (Stahl)	80 cm	22 mm	100660	15,95
Zwischenstück (Stahl)	80 cm	25 mm	100661	20,50
Zwischenstück (Alu)	80 cm	25 mm	112606	18,95
Zwischenstück (Alu)	80 cm	28 mm	100739	21,95

**6 Andruckstange f. Winterzelt (o.Abb.)**

Bezeichnung	Länge in cm	Ø	Art.-Nr.	Preis
Andruckstange (Stahl)	160 - 260 cm	22 mm	112497	29,50

**7 Aufstellstab**

Bezeichnung	Länge in cm	Ø	Art.-Nr.	Preis
Aufstellstab (Stahl)	125 - 200 cm	22 mm	100658	21,50
Aufstellstab (Stahl)	165 - 250 cm	22 mm	100659	23,95
Aufstellstab (Alu)	160 - 250 cm	25 mm	112603	29,95
Aufstellstab (Alu - teleskopierbar)	95 - 230 cm	31/26/21 mm	100643	22,50

## SUP Boards

### 1 F2 I-SUP Strato 10,5 incl.

Key Facts: reißfeste Bungee Seile für sicheres Verstauen von Gepäck - cutted Diamond Pad für größtmöglichen Komfort und Halt - ausgewogene Volumenverteilung. Highend Dropstitch-Material in 6" - Griffe vorn und hinten für komfortables Tragen - zusätzliche Ringe für die Befestigung des Sitzes.

Lieferumfang: SUP Tasche, Pumpe, Repair Kit, 3-teiliges Paddel (165 - 215 cm)

Board: 10,5"  
Länge: 320 cm  
Breite: 83 cm  
Dicke: 15 cm  
Belastbarkeit: max. 130 kg  
2 fixe Softfinnen

1 entfernbare Slot-Box Center Finne  
Art.-Nr. 313881

349,-



### 1 a SF2 I-SUP Strato 11,5 incl.

Board: 11,5"  
Länge: 350 cm  
Breite: 84 cm  
Dicke: 15 cm  
Belastbarkeit: max. 150 kg  
2 fixe Softfinnen

1 entfernbare Slot-Box Center Finne

Art.-Nr. 313882 349,-



## F2 Sector-Limited

### 2 F2 Sector-Limited E 10,5 incl.

Key Facts: reißfeste Bungee Seile für sicheres Verstauen von Gepäck - cutted Diamond Pad für größtmöglichen Komfort und Halt - ausgewogene Volumenverteilung. Highend Dropstitch-Material in 6" - Griffe vorn und hinten für komfortables Tragen - zusätzliche Ringe für die Befestigung des Sitzes

Lieferumfang: SUP Tasche, Pumpe, Repair Kit, 3-teiliges Paddel (165 - 215 cm)  
Board: 10,5"  
Länge: 320 cm  
Breite: 84 cm  
Dicke: 15 cm  
Belastbarkeit: max. 130 kg  
2 fixe Softfinnen  
1 entfernbare Center Finne  
Art.-Nr. 322637

329,-



### 2 a F2 Sector-Limited E 11,5 incl.

Board: 11,5"  
Länge: 350 cm  
Breite: 85 cm  
Dicke: 15 cm  
Belastbarkeit: max. 150 kg  
2 fixe Softfinnen

1 entfernbare Center Finne

Art.-Nr. 322638 329,-



## Zubehör

### 3 Paddel für SUP Board

Robustes und stabiles SUP-Paddel aus Aluminium. Das Blatt ist aus sehr stabilem Kunststoff, 3-fach geteilt und dadurch sehr handlich und gut zu verstauen. Das Paddel hat einen T-Griff und ist in 5 cm Schritten höhenverstellbar.

Größe: 188 - 208 cm

Art.-Nr. 259357

40,95



Yachticon

## SUP-Bücher

### 4 SUP Guide bayerisches Alpenvorland

Ein wahres Paradies für Stand-Up Paddling ist das südliche Münchner Umland. Egal ob nur zu einem Sundowner mit anschließender Einkehr in einem der zahlreichen Biergärten oder zu einer Ganztagestour auf smaragdgrünem Wasser vor spektakulärer Alpenkulisse – das entspannende Gefühl, auf dem Board über Wasser zu schweben fasziniert jeden. Die Autoren stellen 15 Tourenge-wässer im Alpenvorland vor und geben Tipps zum Einkehr danach.

Art.-Nr. 252426

16,90



### 5 SUP - Reiseführer Deutschland

„SUP-Reiseführer Deutschland“ ist für alle, die Lust auf Bewegung haben, auf abwechslungsreiche Tagestouren und auf Natur, verbunden mit dem Gefühl von Freiheit und Entdeckung.

- Die 50 schönsten SUP-Spots in ganz Deutschland
- 90 beschriebene Touren mit über 1350 km SUPbarer Strecke
- Infos zu Übernachtungsmöglichkeiten in der Nähe der SUP-Spots, vom Campingplatz bis hin zum modernen Lodge-Hotel

Art.-Nr. 223905

27,80



## Schnorchelausrüstung



**NEU**

### 1 a Taucherbrillenset Racoon Junior

Die einfache, rahmenlose Konstruktion der Maske und des Schnorchels sorgt für Robustheit und langen Schnorchelspaß für die Kids! Die Scheibe ist aus bruchsicherem Polycarbonat gefertigt und mit einer Antibeschlag-Beschichtung behandelt, damit die Kids immer eine perfekte und klare Sicht Unterwasser haben. Bruchfeste Scheibe aus Polycarbonat. Antibeschlag für besonders klare Sicht. Widerstandsfähiger, J-förmiger Schnorchel für Kinder und Jugendliche.

Größe: Adult  
Farbe: marine/hellblau  
Art.-Nr. 322398

20,95

### 1 b Taucherbrillenset Combo Saturn

Größe: Adult  
Farbe: marine/hellblau  
Art.-Nr. 273772

24,95

### 2 Schwimmbrille Kaiman klar

Die Schwimmbrille mit dem Silikon-Kopfband überzeugt durch eine gute Passform und einem 180°-Sichtfeld für große und verzerrungsfreie Panoramansicht Unterwasser. Sie ist Salzwasser beständig und besteht aus Anti-Beschlag-Sichtscheiben mit Kratzschutz. Die Aqua Sphere Kaiman Schwimmbrille ist optimal für Freizeit, Training und Wettkampf geeignet.

Art.-Nr. 112748

21,95

## Rettungswesten & Schwimmhilfen

Bootszubehör – gut-schnell-preiswert  
**NAVYLINE**



**BALTIC**  
LIFEJACKETS SWEDEN



### 3 Navyline Lifevest

Feststoff Rettungsweste mit Kragen. Super Tragekomfort durch geteilten, mehrlagigen Schaum. Vorne mit Reißverschluss, einstellbarem Bauch- und Schrittgurt. Leuchtender, orangefarbiger Stoff, Reflexstreifen, Pfeife. Fertigung in der EU. Schutzklasse ISO 12402-4

Gewicht: 0 – 15 kg	Art.-Nr. 184103	<b>38,50</b>
Gewicht: 15 – 30 kg	Art.-Nr. 184104	<b>38,50</b>
Gewicht: 30 – 50 kg	Art.-Nr. 184105	<b>38,50</b>
Gewicht: 50 – 70 kg	Art.-Nr. 184106	<b>38,50</b>
Gewicht: 70 – 90 kg	Art.-Nr. 184108	<b>38,50</b>
Gewicht: 90 + kg	Art.-Nr. 184109	<b>42,95</b>

### 4 Navyline Baltic Vest

Schwimmhilfe von Baltic, geprüft nach der neuen ISO 12402-5 Norm. Gute Passform. Bündel oben und unten, sowie Verschlussschnalle vorne.

Gewicht: 30 – 50 kg	Art.-Nr. 184110	<b>32,95</b>
Gewicht: 50 – 70 kg	Art.-Nr. 184111	<b>32,95</b>
Gewicht: 70 – 90 kg	Art.-Nr. 184112	<b>32,95</b>
Gewicht: 90 + kg	Art.-Nr. 184113	<b>32,95</b>

### 5 Schwimmflügel

TÜV geprüft. Doppelkammersystem mit abgeflachter Innenseite aus hochwertigem Solaflex-Material. Ventile frei von Chlor und Weichmachern.

Größe: bis 1 Jahr	Art.-Nr. 244596	<b>9,95</b>
Größe: 1 – 6 Jahre	Art.-Nr. 101589	<b>9,95</b>



## Selbstaufblasende Matratze

### 1 Somni 3D

Neu entwickelte selbstaufblasende Matratze. Sehr komfortabel, mit einem außergewöhnlichen Verhältnis von Gesamtgewicht zu Isoliermaterial, das durch die Verwendung einer durchgehenden Schicht aus Isolierschaum erreicht wird, in der horizontale Luft strömt. Hergestellt aus Polyestergewebe mit Peach Skin Beschichtung auf der Oberseite. Ideal für einen optimalen Schlaf. Dank eines speziellen bidirektionalen Ventils, das den Luftstrom je nach Bedarf sperrt oder freigibt, bläst sich die Matratze selbst auf. Zum Ablassen der Luft wird sie einfach zusammengerollt, indem das Ventil am Ende des Vorgangs geschlossen wird, so dass sie platzsparend verstaut werden kann. Komplett mit Aufbewahrungstasche.



#### 1 a Somni 3D einzeln

Maße: 200 x 76 x 10 cm  
 Packmaß: Ø 19 x 79cm  
 Gewicht: 3,2 kg  
 Material: 190T 75D Polyester  
 Art.-Nr. 319699 **144,95**

#### 1 b Somni 3D doppelt

Maße: 200 x 132 x 10 cm  
 Packmaß: Ø 27 x 68cm  
 Gewicht: 5,7 kg  
 Material: 190T 75D Polyester  
 Art.-Nr. 319700 **199,95**

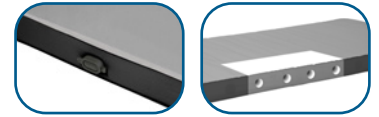

## Luftbett mit Pumpe

### 2 Luftbett mit Pumpe

Riesiges Luftbett mit elektrischer 230 V Pumpe. Mit diesem Luftbett schaffen Sie schnell und ohne Kraftaufwand eine bequeme Schlafmöglichkeit. In nur 3,5 Minuten ist das Luftbett im King Size Format aufgepumpt und bietet den Schlafkomfort und die Größe eines normalen Bettes. Der Härtegrad lässt sich ganz einfach über die Pumpe regulieren. Die Liegefläche ist mit samtweichem, hautsympathischem Stoff beflocht. In der mitgelieferten Tragetasche mit Schulterriemen ist das Luftbett platzsparend verstaut. Ideal auch für den Campingurlaub!

Material: PVC  
 Farbe: grau-schwarz  
 Gewicht: 6,6 kg  
 Maße: 203 x 157 x 47 cm  
 Packmaß: ca. 37,5 x 22 x 27 cm  
 Art.-Nr. 139922

67,95



integrierte  
Elektropumpe



## Luftpumpen

### 3 Zeltpumpe 12 V

Leistungsstarke Hochdruckpumpe für den Betrieb mit 12 V. Auch für alle Sevylor® – Produkte, auch SUP und Boote mit Nylonhülle. Somit ist kein Nachpumpen von Hand mehr erforderlich.

- max. Druck: 1000 mbar/15psi
- kein Überdruck: Pumpe schaltet ab, wenn der gewünschte Druck erreicht ist
- Druckeinheit wählbar
- mit Adaptern, auch zum Entlüften

Maße: 19 x 25 cm  
 Art.-Nr. 186078 **78,95**



### 4 Doppelhubpumpe

Zum Aufpumpen und Absaugen der Luft. Enthält verschiedene Adapter. Pumpe leistet pro Hub ca. 4 Liter.

Art.-Nr. 213671 **13,95**



# Möbel & Haushalt



**DER FREISTAAT**

## Faltstühle



1



2



3



4

**BRUNER**

1 - 9 Kompakt faltbar, aus pulverbeschichtetem Stahlrohr, breite Beinkappen verhindern das einsinken! Inkl. Packtasche

### 1 Faltstuhl Raptor Demtex

Belastbarkeit: 110 kg  
Maße: 51 x 44 x 48/90 cm  
Packmaß: 94 x Ø 16 cm  
Gewicht: 4,6 kg  
Farbe: blau/schwarz  
Art.-Nr. 242988

69,95

### 2 Faltstuhl Raptor 3D

3D Bezug ist atmungsaktiv und schnelltrocknend.

Belastbarkeit: 110 kg  
Maße: 51 x 44 x 48/90 cm  
Packmaß: 94 x Ø 16 cm  
Gewicht: 4,6 kg  
Farbe: grau/schwarz  
Art.-Nr. 242963

64,95

### 3 Raptor NG 2.0 schwarz

Sehr komfortabler Faltstuhl mit im Sitzbezug integrierten 3D-Polstereinlagen.

Belastbarkeit: 120 kg  
Maße: 51 x 44 x 48/90 cm  
Packmaß: 94 x Ø 16 cm  
Gewicht: 4,8 kg  
Farbe: schwarz  
Art.-Nr. 271133

69,50

### 4 Faltstuhl Raptor Recliner

3-fach verstellbare Rückenlehne.  
Belastbarkeit: 120 kg  
Maße: 51 x 45 x 45/102 cm  
Packmaß: 96 x Ø 25 cm  
Gewicht: 6,3 kg  
Farbe: grau / schwarz  
Art.-Nr. 242982

99,95

### 5 Raptor XL Faltstuhl

Der Raptor XL ist für großgewachsene Personen.  
Belastbarkeit: 150 kg  
Maße: 65 x 63 x 110 cm  
Packmaß: 114 x Ø 22 cm  
Gewicht: 6,0 kg  
Farbe: schwarz  
Art.-Nr. 271134

89,95



5



6



7



8

9

**outwell**  
explore the outdoors

### 6 Raptor Highback

Der Raptor Highback hat eine ca. 20 cm höhere Rückenlehne als der Raptor.

Belastbarkeit: 120 kg  
Maße: 51 x 44 x H48/110 cm  
Packmaß: 114 x Ø 16 cm  
Gewicht: 6 kg  
Farbe: blau/schwarz  
Art.-Nr. 303814

74,95

### 7 Raptor Beinauflage 3D schwarz

Freistehende Beinauflage mit 3D-Stoffbezug. Dank praktischem faltgestell platzsparend verstaubar. Passend für alle Raptor-Stühle.

Belastbarkeit: 90 kg  
Maße: 48 x 65 x 37 cm  
Packmaß: 65 x 18 x 11 cm  
Gewicht: 2,9 kg  
Farbe: schwarz  
Art.-Nr. 271135

47,95

### 8 Niro Dreibeinbocker

Aus stabilem Stahlrohr gefertigt. Komfortabel und klein im Packmaß.

Belastbarkeit: 100 kg  
Maße: 32 x 32 x 40 cm  
Packmaß: 58 x Ø 9 cm  
Gewicht: 0,45 kg  
Farbe: grau/schwarz  
Art.-Nr. 258723

17,50

### 9 Faltstuhl Lomond blau

Faltbarer Campingstuhl mit 5-fach verstellbarer Rückenlehne. Mit integriertem Getränkehalter.

Belastbarkeit: 125 kg  
Maße: 60 x 80 x 109 cm  
Packmaß: 30 x 20 x 93 cm  
Gewicht: 6,2 kg  
Farbe: blau  
Art.-Nr. 258776

129,95



## Faltstühle



1



2

# BRUNER®

### 1 Faltstuhl Action Equiframe

Gefertigt mit einem speziellen Stahlrohrrahmen, der aufgrund seiner Form ein Umkippen verhindert. Inkl. Tragetasche

Belastbarkeit: 100 kg  
 Maße: 51 x 51 x 46/77 cm  
 Packmaß: 77 x 17 x 17 cm  
 Gewicht: 2,8 kg  
 Farbe: Schwarz/Blau  
 Art.-Nr. 304118

31,95

### 2 Action Armchair Equiframe

Aus stabilem Stahlrohr gefertigt. Komfortabel und klein im Packmaß. Inkl. Tragebeutel

Belastbarkeit: 102 kg  
 Maße: 85 x 60 x 46/91 cm  
 Packmaß: 94 x 18 x 18 cm  
 Gewicht: 3,35 kg  
 Farbe: Schwarz/Blau  
 Art.-Nr. 304119

49,95

### 3 Faltsofa

Gefertigt mit einem speziellen Stahlrohrrahmen, der aufgrund seiner Form ein Umkippen verhindert. Inkl. Tragetasche

Belastbarkeit 100 + 100 kg  
 Maße: 148 x 63 x 44/92 cm  
 Packmaß: 23 x 18 x 106 cm  
 Gewicht: 5,3 kg  
 Farbe: schwarz  
 Art.-Nr. 252819

99,95

### 4 Action Sofa Rendez-Vous

Neu entwickeltes, sehr komfortables 2-Personen-Sofa mit leicht abgewinkeltem faltgestell. Bequem gepolsterter Sitz- und Rückenbereich. Inkl. Tragetasche.

Belastbarkeit: 120 kg + 120 kg  
 Maße: 147 x 65 x 99 cm  
 Packmaß: 31 x 20 x 101 cm  
 Gewicht: 8,3 kg  
 Farbe: schwarz  
 Art.-Nr. 271131

139,95



3



4

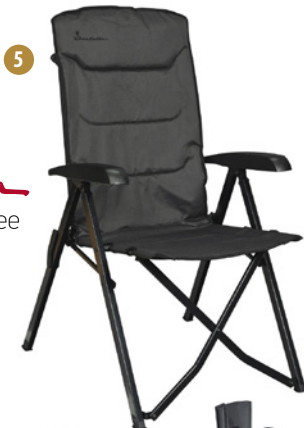

5

**Isabella**  
feel free

### 5 Isabella Modi Faltstuhl

Kompakter multifunktionaler Campingstuhl. Der Modi kann auf 5 verschiedene Positionen eingestellt werden wenn Sie sich entspannen oder am Camping-Tisch sitzen möchten.

Belastbarkeit: 120 kg  
 Maße: 48 x 50 x 46/110 cm  
 Packmaß: 25 x 20 x 93 cm  
 Gewicht: 5,38 kg  
 Farbe: anthrazit  
 Art.-Nr. 286182

59,-



6

### 6 Isabella Freja Falt-Relaxliege

Die Freja Falt-Relaxliege bietet maximalen Komfort von Kopf bis Fuß.

Belastbarkeit: 120 kg  
 Maße: 55 x 51 x 54/119 cm  
 Packmaß: 30 x 19 x 107 cm  
 Gewicht: 10 kg  
 Farbe: anthrazit  
 Art.-Nr. 286184

99,-

## Kinderfaltstühle



7 a



7 b

**Euro Trail**  
adventure equipment

### 7 Kinderstuhl

Faltstuhl mit Stahlgestell für Kinder.

Belastbarkeit: 40 kg  
 Maße: 26 x 26 x 30/60 cm  
 Packmaß: 59 x Ø 12 cm  
 Gewicht: 2,1 kg

**a Marienkäfer** Art.-Nr. 273900

24,95

**b Tiger** Art.-Nr. 273906

24,95

## Kinderstühle

### 1 Kinderfaltstuhl Petit

Faltbarer Aluminium Kinderhochstuhl, mit pflegeleichtem abwaschbarem Polyesterbezug, inkl. Tragetasche

Belastbarkeit: 60 kg  
 Maße: 43 x 43 x 50/90 cm  
 Packmaß: 10 x 10 x 89 cm  
 Gewicht: 2,7 kg  
 Farbe: schwarz Art.-Nr. 164469  
 Farbe: lime Art.-Nr. 197466  
 Farbe: pink Art.-Nr. 272202

79,95  
 79,95  
 79,95



### 2 Kinderfaltstuhl Action

Babystuhl, für Kinder von 6 Monaten bis 4 Jahren (oder 15 kg). Hergestellt mit einem speziellen Sicherheitsstahlrahmen, der ein Umkippen des Hochstuhls verhindert. Der gepolsterte Sitz ist leicht abwaschbar und hat einen verstellbaren 3-Punkt-Gurt. Inkl. einem praktischen Tablett mit integriertem Getränkehalter und Tragetasche.

Maße: 49,5 x 67 x 58/94 cm  
 Packmaß: 94 x 20 x 20 cm  
 Gewicht: 4,7 kg  
 Art.-Nr. 303755

84,95

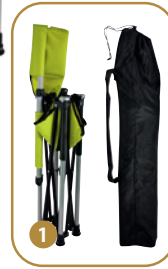

## Bambus-Campingmöbel

### 3 Ikaro Ultralight

Ultraleichter Outdoorklappstuhl, der sich durch sein kompaktes Packmaß und sein geringes Gewicht auszeichnet. Perfekt für die Verwendung in Minibussen wie z.B. Pössl Campster. Mit eleganten, glatt gearbeiteten Holzarmlehnen.

Belastbarkeit: 120 kg  
 Maße: 54 x 65 x 42/89 cm  
 Packmaß: 52 x 92 x 9 cm  
 Gewicht: 2,18 kg  
 Farbe: anthrazit Art.-Nr. 271144

84,95



### 4 Ikaro Ultralight beach

Ultraleichter, klappbarer Strandstuhl aus hochwertigem Aluminiumprofil. Er lässt sich sehr flach zusammen legen. Mit eleganten und glatten Holzarmlehnen.

Belastbarkeit: 120 kg  
 Maße: 53 x 48 x 27/61 cm  
 Packmaß: 56 x 52 x 9 cm  
 Gewicht: 1,8 kg  
 Farbe: anthrazit Art.-Nr. 271143

74,95



### 5 Klapphocker Twisty Bamboo

Hochwertiger Klapphocker mit Alu-Gestell und eleganter Bambus-Sitzfläche. Inkl. Transporttasche.

#### a Twisty Bamboo Square

Belastbarkeit: 110 kg  
 Maße: 32 x 24 x 40 cm  
 Packmaß: 32 x 45 x 5 cm  
 Gewicht: 1,32 kg  
 Farbe: anthrazit Art.-Nr. 271145

48,95

#### b Twisty Bamboo Oval

Belastbarkeit: 110 kg  
 Maße: 36 x 30 x 40 cm  
 Packmaß: 36 x 45 x 5 cm  
 Gewicht: 1,32 kg  
 Farbe: anthrazit Art.-Nr. 271146

48,95



### 6 Camping S

Bambus-Tischplatte mit Metallgestell und Tragegriff.  
 • Klappbares Gestell aus Aluminium  
 • Tischplatte aus witterungsbeständigem Bambusholz  
 • Tischbeine mit Niveauregulierung

Belastbarkeit: 30 kg  
 Maße: 80 x 60 x 49/58/70 cm  
 Packmaß: 82,5 x 63 x 7 cm  
 Gewicht: 7,0 kg  
 Art.-Nr. 273695

119,95

### 7 Tisch Kamloops

Kamloops ist ein strapazierfähiger und umweltfreundlicher Tisch aus Bambus. Inkl. Transporttasche.

Belastbarkeit: 80 kg  
 Maße: 100 x 72 x 70 cm  
 Packmaß: 100 x 37 x 8 cm  
 Gewicht: 10,0 kg  
 Art.-Nr. 198826

184,95



# Campingtische

**Isabella**  
feel free



1



**Belastbarkeit:  
170 kg**

3



4



**Unser Tipp:  
nur 3,5 kg**



5



6



## 1 Ultraleichter Campingtisch von Isabella

Sehr leichter und stabiler Campingtisch.  
Belastbarkeit: 80 kg

### a Ultraleichter Campingtisch 100

Maße: 100 x 68 x 72-74 cm  
Packmaß: 100 x 68 x 6,5 cm  
Gewicht: 4,6 kg  
Farbe: Grau Art.-Nr. 286192

**157,95**

### b Ultraleichter Campingtisch 120

Maße: 120 x 80 x 72-74 cm  
Packmaß: 120 x 80 x 6,5 cm  
Gewicht: 5,8 kg  
Farbe: Grau Art.-Nr. 286187

**198,95**

### c Ultraleichter Campingtisch 140

Maße: 140 x 90 x 72-74 cm  
Packmaß: 140 x 90 x 6,5 cm  
Gewicht: 7,1 kg  
Farbe: Grau Art.-Nr. 286191

**227,95**

## 2 Klapptisch von Isabella

Zum Transportieren lässt sich die Platte mittig teilen und wie ein Koffer zusammenfallen. Inkl. Transporttasche.  
Belastbarkeit: 30 kg

### a

Maße: 70 x 120 x 70 cm  
Packmaß: 80 x 60 x 10 cm  
Gewicht: 7,9 kg  
Farbe: schwarz Art.-Nr. 226264

**137,95**

### b

Maße: 60 x 120 x 70 cm  
Packmaß: 60 x 60 x 10 cm  
Gewicht: 5,9 kg  
Farbe: schwarz Art.-Nr. 286193

**137,95**

## 3 Esstisch von Isabella

Dieser stabile Esstisch lässt keine Wünsche an Stabilität und Belastbarkeit offen. Die Tischplatte hat keine umlaufenden Kanten, so dass Wasser und Schmutz einfach ablaufen kann und die Reinigung sehr einfach wird.  
Belastbarkeit: 170 kg

### a

Maße: 120 x 80 x 70 cm  
Packmaß: 120 x 80 x 6 cm  
Gewicht: 17,2 kg  
Farbe: anthrazit Art.-Nr. 272552

**267,95**

### b

Maße: 160 x 90 x 70 cm  
Packmaß: 160 x 90 x 6 cm  
Gewicht: 22,6 kg  
Farbe: anthrazit Art.-Nr. 273715

**347,95**

### c

Maße: 120 x 70 x 59/72 cm  
Packmaß: 120 x 70 x 5 cm  
Gewicht: 4,6 kg  
Farbe: braun Art.-Nr. 269961

**231,95**

### d

Maße: 140 x 80 x 59/72 cm  
Packmaß: 140 x 80 x 5 cm  
Gewicht: 5,8 kg  
Farbe: braun Art.-Nr. 298538

**270,50**

## 5 Ultraleichter Beistelltisch

Sehr leichter Beistelltisch mit flachem Packmaß.  
Belastbarkeit: 10 kg

Maße: 50 x 40 x 43,5 cm  
Packmaß: 63 x 40 x 4 cm  
Gewicht: 1,2 kg  
Farbe: anthrazit Art.-Nr. 286194

**68,95**

## 6 Beistelltisch Sante

Faltbarer Aluminiumtisch mit wasserfester und hitzebeständiger Tischplatte.  
Belastbarkeit: 20 kg

Maße: 60 x 45 x 25/58 cm  
Packmaß: 61 x 46 x 5 cm  
Gewicht: 2,7 kg  
Art.-Nr. 157642

**49,95**

## 4 Tisch Future Light

Sehr leichter und stabiler Campingtisch. Gestell aus Aluminium und Tischplatte in Holzoptik. Jeder Fuß ist höhenverstellbar. Witterungs- und hitzeresistent. Inkl. Ablagenetz. Belastbarkeit: 80 kg

### a

Maße: 60 x 80 x 59/72 cm  
Packmaß: 60 x 80 x 5 cm  
Gewicht: 3,5 kg  
Farbe: braun Art.-Nr. 257175

**191,95**

### b

Maße: 100 x 68 x 59/72 cm  
Packmaß: 100 x 68 x 5 cm  
Gewicht: 4,3 kg  
Farbe: braun Art.-Nr. 257176

**209,95**



CAMPINGTISCHE

# Campingtische

## 1 Rolltisch SilverGapless

Faltbarer Aluminium-Rolltisch mit stabilem Untergestell mit verstellbarem Standbein. Inkl. Tragetasche.

### 1 a Rolltisch SilverGapless Level4

Maße: 110 x 71 x 70 cm  
Packmaß: 107 x 18 x 20 cm  
Gewicht: 7,1 kg

Art.-Nr. 256702 **109,50**

### 1 b Rolltisch SilverGapless Level6

Maße: 140 x 81 x 70 cm  
Packmaß: 124 x 22 x 22 cm  
Gewicht: 9 kg

Art.-Nr. 256703 **119,50**

## 2 Levin Rolltische

Zusammenklappbarer Außentisch mit ultraleichtem Alu-Gestell und rollbarer Tischplatte. Völlig kunststofffreie Konstruktion ohne Plastikeinsätze oder -verbinder. Schnelle und einfache Montage. Inkl. Tragetasche

### 2 a Levin 2 Rolltisch

Belastbarkeit: 30 kg  
Maße: 80 x 67 x 70 cm  
Packmaß: 80 x 18 x 11 cm  
Gewicht: 3,2 kg  
Farbe: Silber

Art.-Nr. 271141 **139,50**

### 2 b Levin 4 Rolltisch

Belastbarkeit: 30 kg  
Maße: 110 x 67 x 70 cm  
Packmaß: 110 x 20 x 15 cm  
Gewicht: 4,0 kg  
Farbe: Silber

Art.-Nr. 271142 **159,50**

## 3 Titanium Quadra 4 Compack

Durch die neu entwickelte Rahmenkonstruktion wird eine erhebliche Reduzierung des Packmaßes erreicht und somit den Anforderungen von Minibussen, Vans und Kastenwagen in puncto Platzeinsparung erfüllt.

Belastbarkeit: 30 kg  
Maße: 80 x 60 x 59,5/72,5 cm  
Packmaß: 80 x 60 x 6,5 cm  
Gewicht: 6,3 kg  
Farbe: Silber

Art.-Nr. 319965 **189,95**

## 4 Accelerate 4 Compack

Der Accelerate 4 Compack glänzt durch seine neu entwickelte, teilbare Rahmenkonstruktion, die eine erhebliche Reduzierung des Packmaßes ermöglicht und somit auf kleine Raumanforderungen zugeschnitten ist. Unverändert zum Vorgänger bleibt die Stabilität.

Belastbarkeit: 30 kg  
Maße: 120 x 80 x 71 cm  
Packmaß: 80 x 21 x 23,5 cm  
Gewicht: 7,3 kg

Art.-Nr. 319966 **179,95**



## 5 Sorrento Tisch honeycomb

Dieser extrem leichte hellbraune Tisch ist kompakt und hat ein One-Touch-System für ein bequemes Ein- und Ausklappen. Er hat eine kratz- und hitzebeständige Tischplatte bis zu 120°C. Der Sorrento Tisch ist Wasser- und UV-beständig. Belastbarkeit: 30 kg

### 5 a Sorrento Tisch honeycomb 80

Maße: 80 x 60 x 59,5/72,5 cm  
Packmaß: 80 x 60 x 6,5 cm  
Gewicht: 3,4 kg

Art.-Nr. 320102 **139,95**

### 5 b Sorrento Tisch honeycomb 100

Maße: 100 x 70 x 59,5/72,5 cm  
Packmaß: 100 x 70 x 6,5 cm  
Gewicht: 4,2 kg

Art.-Nr. 320103 **179,95**

### 5 c Sorrento Tisch honeycomb 120

Maße: 120 x 80 x 59,5/72,5 cm  
Packmaß: 120 x 80 x 6,5 cm  
Gewicht: 5,1 kg

Art.-Nr. 320104 **199,95**

## 6 Barletta Tisch Comfort 100

Die Beine können separat eingestellt werden, damit Sie die korrekte Höhe für Sie und Ihre Gäste einstellen können. Dank den breiten Füßen und dem robusten Stahlrahmen ist der Tisch auf jeder Fläche stabil. Belastbarkeit ist bei 50 kg

Maße: 100 x 68 x 63/83 cm  
Packmaß: 100 x 68 x 7 cm  
Gewicht: 8,3 kg

Art.-Nr. 313105 **109,95**

## Zubehör:



### 7 Getränkehalter für Tisch

Wird seitlich an die Tischplatte geclipst. Farben: blau, grau und hellgrün

#### 7 a Maße: 20 x 10 cm

Art.-Nr. 260057

**6,50**

#### 7 b Getränkehalter mit Ablagefach

Maße: 20 x 18 cm

Art.-Nr. 243592

**6,95**

CAMPINGTISCHE

# Campingtische









**1 Aircolite Campingtische Blackedition**  
Durch Light-Platte sehr leicht und trotzdem stabil. Mit schwarzem Alugestell.  
Belastbarkeit: 30kg

**1 a Tisch Aircolite 80**  
Maße: 80 x 60 x H63/76 cm  
Packmaß: 80 x 60 x 8 cm  
Gewicht: 5,9 kg  
Art.-Nr. 281401 **119,95**

**1 b Tisch Aircolite 100**  
Maße: 100 x 68 x H63/76 cm  
Packmaß: 100 x 68 x 8 cm  
Gewicht: 6,9 kg  
Art.-Nr. 262272 **149,95**

**1 c Tisch Aircolite 120**  
Maße: 120 x 80 x H63/76 cm  
Packmaß: 120 x 80 x 8 cm  
Gewicht: 11,3 kg  
Art.-Nr. 262271 **189,95**

**2 Tisch Versailles**  
Alu-Tisch ist 100% wasserfest und mit verstellbaren Beinen ausgestattet.  
Maße: 115 x 70 x 55/78 cm  
Packmaß: 115 x 70 x 6 cm  
Gewicht: 7,2 kg  
Art.-Nr. 242369 **189,95**

**3 Tabylo Exterio Campingtische**  
Hochwertiger Campingtisch mit leichter Exteriolit Tischplatte. Höchste Stabilität dank des patentierten Alu-Gestells und dem revolutionären 90° Adjustar Nivellierungssystem.  
Belastbarkeit: 30 kg

**3 a Tabylo Exterio 100**  
Maße: 100 x 68 x H50,5/70 cm  
Packmaß: 100 x 68 x 11 cm  
Gewicht: 7,4 kg  
Art.-Nr. 286355 **259,95**

**3 b Tabylo Exterio 120**  
Maße: 120 x 68 x H50,5/75 cm  
Packmaß: 120 x 68 x 11 cm  
Gewicht: 8,9 kg  
Art.-Nr. 286356 **289,95**

**4 ELÚ Campingtische**  
Campingtisch mit exklusivem Faltmechanismus. Ultraleichte Tischplatte mit umlaufenden Alu-Profil. In sekunden-schnelle auf- und zusammengeklappt. Wetterfest und hitzebeständig. Stufenlos höhenverstellbar. Inkl. Ablagenetz.  
Belastbarkeit: 30 kg

**4 a ELÚ 100 Campingtisch**  
Maße: 100 x 70 x 50,5/70 cm  
Packmaß: 100 x 70 x 11 cm  
Gewicht: 4,6 kg  
Art.-Nr. 271139 **189,50**

**4 b ELÚ 120 Campingtisch**  
Maße: 120 x 80 x 50,5/70 cm  
Packmaß: 120 x 80 x 11 cm  
Gewicht: 5,6 kg  
Art.-Nr. 271140 **219,50**

### Transporttaschen für Tische



**6 a - c**

**6** Transporttaschen für Tische  
Farbe: schwarz

<b>6 a</b>	Maße: 80 x 60 x 8 cm Art.-Nr. 244777 <b>29,95</b>	<b>6 c</b>	Maße: 120 x 80 x 8 cm Art.-Nr. 244780 <b>29,95</b>
<b>6 b</b>	Maße: 100 x 68 x 8 cm Art.-Nr. 244778 <b>28,95</b>		

**5 ELÚ Duplit Campingtisch**  
Mit mittig geteilter Tischplatte und höhenverstellbarem Alu-Gestell. Sehr leicht und platzsparend.  
Maße: 110 x 75 x 49/58/70 cm  
Packmaß: 110 x 37,5 x 9 cm  
Gewicht: 4,9 kg  
Art.-Nr. 287799 **219,95**

CAMPINGTISCHE

## Campingmöbel von Crespo

**1 – 2** Ein revolutionäres Kopfstützensystem macht die Campingstühle noch kompakter, sodass sich die Stuhlhöhe im zusammengelegten Zustand um satte 16 cm reduziert. Durch das stufenlos ausziehbare Kopfteil kann die Position individuell an den Benutzer und die jeweilige Situation angepasst werden.

# CRESPO

### 1 Klappstuhl AP237-ADSC

Mit gepolstertem Air-Deluxe-Bezug

Belastbarkeit: 140 kg  
 Maße: 119/105 x 66 x 71 cm  
 Packmaß: 98 x 66 x 12,5 cm  
 Gewicht: 6,1 kg  
 Farbe: schwarz Art.-Nr. 295900 **204,95**



### 2 Klappstuhl Compact

Material: 60 % PVC, 40 % Polyester

Belastbarkeit: 110 kg  
 Maße: 119/103 x 64 x 58 cm  
 Packmaß: 91,5 x 64 x 5 cm  
 Gewicht: 3,6 kg  
 Farbe: anthrazit Art.-Nr. 198478 **124,95**

## Unser Tipp:

### 3 Stuhl/Tisch Set für Kastenwagen

Das Crespo Stuhl-/Tisch-Set besteht aus einem Campingtisch (101 x 65 cm) mit einer verstärkten Tischplatte und 2 Klappstühlen Compact (Art.-Nr. 198478). Besonders für Kastenwagen und Vans geeignet. Inkl. Transporttasche und Ablagenetz.

Packmaß des kompletten Sets: 102 x 66 x 16,5 cm.

Gewicht: 14 kg

Art.-Nr. 197700

**426,95**



## Zubehör

### 4 Tischauflage

Durch Verwenden der Tischauflage kann der Klapphocker in einen kleinen Beistelltisch umgewandelt werden.

Gewicht: 1,0 kg  
 Packmaß: 42,5 x 42,5 x 3,5 cm  
 Farbe: grau Art.-Nr. 101000 **21,95**



### 5 Klapphocker

Kann als Beistelltisch oder Fußauflage genutzt werden.

Belastbarkeit: 90 kg  
 Maße: 45 x 38 x 37 cm  
 Packmaß: 58 x 37 x 5 cm  
 Gewicht: 0,6 kg  
 Farbe: anthrazit Art.-Nr. 164228 **29,95**



### 6 Kopfkissen

Verstellbares Kopfkissen aus Multifiber.

Maße: 40 x 18 x 7 cm  
 Farbe: anthrazit Art.-Nr. 164232 **26,95**

### 7 Polsterauflage Air-Deluxe

Polsterauflage wendbar in 2 Farben (schwarz oder grau).

Erhöht den Sitzkomfort von ungepolsterten Stühlen.

Waschbar und schnelltrocknend.

Material: 100 % Polyester 3D  
 Maße: 162 x 52 x 4 cm  
 Art.-Nr. 213245 **54,95**

CAMPINGMÖBEL VON CRESPO



Die Crespo Möbel bieten ein besonders kleines Packmaß.

UNSER TIPP

**1 – 4** Crespo Campingmöbel zeichnen sich durch hochwertige Verarbeitung und Materialien aus, aus diesem Grund erfüllen sie die Qualitäts- und Sicherheitsstandards (TÜV-geprüft). Zwei Fußformen sorgen immer für sicheren Stand: Der Bügelfuß bei weichem Boden oder der Einzelfuß bei festem Untergrund. Bezüge aus stabilem, reißfestem Multifiber.

**1 Klappstuhl niedrig**

Leichter Klappstuhl mit niedriger und fester Rückenlehne.

Belastbarkeit:	110 kg
Maße:	89 x 60 x 60 cm
Packmaß:	84 x 60 x 9,5 cm
Gewicht:	1,85 kg
Farbe: anthrazit	Art.-Nr. 164206

**81,95**

**2 Klappstuhl Luxus Plus**

7-fach verstellbar.

Belastbarkeit:	140 kg
Maße:	119 x 67 x 77 cm
Packmaß:	113 x 67 x 8 cm
Gewicht:	4,2 kg
Farbe: anthrazit	Art.-Nr. 164213

**152,95**

**3 Beinauflage**

Die Beinauflage einfach auf die Querstrebe unter der Sitzfläche „aufklicken“. Passend zu allen Modellen.

Maße:	95 x 48 x 45 cm
Packmaß:	90 x 48 x 12 cm
Gewicht:	1,4 kg
Farbe: anthrazit	Art.-Nr. 245657

**52,95**

**4 Beinauflage freistehend**

Kann auch als Hocker benutzt werden.

Belastbarkeit:	90 kg
Maße:	60 x 46 x 46 cm
Packmaß:	60 x 60 x 6,5 cm
Gewicht:	1,18 kg
Farbe: anthrazit	Art.-Nr. 213243

**52,95**

**5 + 6** Die Air Deluxe Kollektion bietet ein Plus an Komfort dank des gepolsterten Air Deluxe Stoffes, der atmungsaktiv, schnelltrocknend und pflegeleicht ist.

**5 Campingstuhl AP/237-ADS**

Belastbarkeit:	140 kg
Maße:	121 x 67 x 77 cm
Packmaß:	117 x 68 x 10 cm
Gewicht:	5,2 kg
Farbe: schwarz	Art.-Nr. 232840

**189,95**

**6 Beinauflage freistehend**

Kann auch als Hocker benutzt werden.

Belastbarkeit:	90 kg
Maße:	60 x 46 x 46 cm
Packmaß:	60 x 60 x 6,5 cm
Gewicht:	1,4 kg
Farbe: schwarz	Art.-Nr. 232841

**76,95**

**7 Frotteeauflage für Campingstühle**

Die universelle Frotteeauflage passt für fast alle Campingstühle. Durch die pflegeleichte Auflage aus 100 % Baumwolle sitzen Sie noch bequemer und komfortabler und schützen gleichzeitig den Bezug Ihres Campingstuhls.

Maße:	135 x 58 cm
Farbe: grau	<b>16,95</b>
Art.-Nr. 247014	
Farbe: blau	<b>16,95</b>
Art.-Nr. 247016	



CAMPINGMÖBEL VON CRESPO

## Campingmöbel von Brunner

# BRUNNER®

### 1 Rebel Pro

Nach dem neuesten Stand der Technik entwickelter Klappstuhl mit pulverlackiertem Alu-Gestell, atmungsaktivem FULL-3D Bezug und metallverstärkten Armlehnen zur Rückenlehnenverstellung. Ausgesprochen stabile und platzsparende Konstruktion, gepaart mit modernem, funktionalem Design. Zentralgelenk aus Stahl und 5-fach verstellbare Rückenlehne.

Ergonomisch geformte Rückenlehne mit integrierter Lordosenstütze. In drei verschiedenen Größen erhältlich, damit Sie den passenden Stuhl zu Ihrer Körpergröße finden.

Belastbarkeit: 150 kg

#### a SMALL

Maße: 46 x 44 x 47/117,5 cm

Packmaß: 110 x 60 x 12 cm

Gewicht: 5,5 kg

Farbe: anthrazit Art.-Nr. 273978 **149,50**

Farbe: blau Art.-Nr. 273982 **149,50**

#### b MEDIUM

Maße: 48 x 46 x 48/123 cm

Packmaß: 114 x 65 x 12 cm

Gewicht: 6,1 kg

Farbe: anthrazit Art.-Nr. 273979 **149,50**

Farbe: blau Art.-Nr. 273983 **149,50**

#### c LARGE

Maße: 54 x 45 x 51/125 cm

Packmaß: 117 x 71 x 12 cm

Gewicht: 6,5 kg

Farbe: anthrazit Art.-Nr. 273980 **159,50**

Farbe: blau Art.-Nr. 273984 **159,50**

### 2 Freistehende Beinauflage für Rebel Pro

Freistehende 4-beinige Fußauflage mit atmungsaktivem FULL-3D Bezug, mit pulverlackiertem Alu-Gestell.

Belastbarkeit: 100 kg

Maße: 61 x 49 x 49 cm

Packmaß: 65 x 61 x 8 cm

Gewicht: 2,1 kg

a Farbe: anthrazit Art.-Nr. 273981 **61,50**

b Farbe: blau Art.-Nr. 273985 **61,50**

### 3 Hoggy Hockertischplatte

Tischplatte für freistehende Beinauflage Rebel

Belastbarkeit: 30 kg

Maße: 64 x 55 x 8 cm

Gewicht: 1,7 kg

Art.-Nr. 286353 **41,50**

### 4 Universalbeinauflage für Rebel Pro

Universalbeinauflage passend für die 3 Größenvarianten S-M-L der Stuhlsreihe Rebel Pro. Clip-On Befestigung an der runden Querstrebe.

Maße: 95 x 43 cm

Packmaß: 95 x 10 cm

Gewicht: 1,8 kg

a Farbe: anthrazit Art.-Nr. 286345 **64,50**

b Farbe: blau Art.-Nr. 286346 **64,50**

## Stuhl in anthrazit



S (max. 170cm)



M (170-190cm)



L (über 190cm)

## Stuhl in blau



S (max. 170cm)



M (170-190cm)



L (über 190cm)



Auch in blau erhältlich



Auch in anthrazit erhältlich

## Frotteeauflage für Campingstühle

### 5 Freshback für Rebel/Aravel Small und Medium

Komfortable und praktische Frotteeauflage. Passend für viele Hochlehner.

Farbe: grau

Art.-Nr. 286352 **21,50**







S (max. 170cm)



M (170-190cm)



L (über 190cm)



**1 Aravel 3D**

Die Stuhlgröße spielt immer eine wichtige Rolle! Die Körpergröße, die Körperproportionen und auch die Tischhöhe spielen eine wichtige Rolle. Dank der neu entwickelten Größen, finden Sie bei der Aravel-Stuhlkollektion, sicherlich den passenden Stuhl für Ihre Körpergröße. Gestell aus Aluminium. Atmungsaktives und gepolstertes 3D-Gewebe. Kompakt und leicht zu transportieren.

Belastbarkeit: 150 kg

**a SMALL Schwarz**

Maße: 41x44x47/116cm  
 Packmaß: 107 x 60 x 10 cm  
 Gewicht: 5,2 kg  
 Farbe: schwarz Art.-Nr. 256452 **119,95**

**b MEDIUM Schwarz**

Maße: 47x44x50/122cm  
 Packmaß: 114 x 65 x 10 cm  
 Gewicht: 5,3 kg  
 Farbe: schwarz Art.-Nr. 256453 **124,95**

**c LARGE Schwarz**

Maße: 49x44x50/126cm  
 Packmaß: 118 x 68 x 10 cm  
 Gewicht: 5,6 kg  
 Farbe: schwarz Art.-Nr. 256454 **137,95**

**2 Aravel 3D Beinauflage schwarz**

Passende Beinauflage für Stuhl Aravel 3D (S-M-L)  
 Maße: 52 x 62,5 x 80,5 cm  
 Packmaß: 47 x 69 x 7 cm  
 Gewicht: 1,1 kg  
 Farbe: schwarz Art.-Nr. 256531 **53,50**

**3 Hocker Aravel 3D**

Klapphocker Aravel 3D  
 Belastbarkeit: 80 kg  
 Maße: 27 x 40 x 45 cm  
 Packmaß: 42 x 60 x 4 cm  
 Gewicht: 1,2 kg  
 Farbe: schwarz Art.-Nr. 256532 **34,95**  
 Farbe: grau (o. Abb.) Art.-Nr. 271130 **34,95**

**4 Aravel 3D Standalone Footrest**

Freistehende Fussaufflage für Aravel 3D mit pulverlackiertem Alu-Gestell  
 Maße: 61 x 49 x 49 cm  
 Packmaß: 65 x 61 x 8 cm  
 Gewicht: 2,1 kg  
 Farbe: schwarz Art.-Nr. 286347 **55,50**

**5 Barletta Comfort L light grey**

Der Barletta-Stuhl comfort L ist mit 2D-Mesh bespannt und hat ein integriertes Kopfkissen. Außerdem können Sie die Rückenlehne in 7 Positionen verstellen. Er ist Wasser- und UV-beständig und leicht zu reinigen.  
 Belastbarkeit: 120 kg  
 Maße: 49 x 45 x 48,5/121 cm  
 Packmaß: 112 x 64 x 10 cm  
 Gewicht: 5,3 kg  
 Farbe: hellgrau Art.-Nr. 320106 **129,95**

**6 Beinauflage Barletta Comfort grey**  
 Freistehende Beinauflage für den Barletta comfort.  
 Belastbarkeit: 100 kg  
 Maße: 49 x 40 x 44 cm  
 Packmaß: 64,5 x 60 x 7 cm  
 Gewicht: 2,2 kg  
 Farbe: hellgrau Art.-Nr. 320107 **59,95**

**7 Hocker Barletta Comfort**

Belastbarkeit: 100 kg  
 Maße: 26 x 40 x 44 cm  
 Packmaß: 61 x 41,5 x 5 cm  
 Gewicht: 1 kg  
 Farbe: hellgrau Art.-Nr. 320108 **33,95**

**8 Barletta Relax-Stuhl**

Dieser stufenlos verstellbare Relaxstuhl ist mit allen Annehmlichkeiten ausgestattet. z.B. mit abnehmbarem Kopfkissen und Becherhalter. Der Stuhl verfügt ein schnell trocknenden 2D-Mesh-Bezug der Wasser- und UV-beständig ist und leicht zum reinigen.  
 Belastbarkeit: 150 kg  
 Maße: 52 x 46 x 54/129 cm  
 Packmaß: 94 x 71 x 12 cm  
 Gewicht: 7,5 kg  
 Farbe: hellgrau Art.-Nr. 320105 **179,95**



## Campingmöbel von Isabella

### 1 Klappstuhl Thor

8-fach verstellbar. Inkl. Kopfpolster. (Seitentasche nicht im Lieferumfang enthalten.)

Belastbarkeit:	120 kg	
Maße:	43 x 49 x 48/121 cm	
Packmaß:	61 x 120 x 16 cm	
Gewicht:	4,61 kg	
Farbe: anthrazit	Art.-Nr. 244499	<b>138,95</b>
Farbe: hellgrau	Art.-Nr. 244500	<b>138,95</b>

### 2 Klappstuhl Loke High

7-fach verstellbar. Inkl. Kopfpolster.

Belastbarkeit:	120 kg	
Maße:	46 x 49 x 45/121 cm	
Packmaß:	65 x 111 x 9 cm	
Gewicht:	4,9 kg	
Farbe: anthrazit	Art.-Nr. 244502	<b>138,95</b>

### 3 Beinauflage

Die Beinauflage, für den Stuhl Thor und Loke, einfach auf die Querstrebe unter der Sitzfläche „aufklicken“.

Maße:	90 x 48 x 36 cm	
Gewicht:	1,6 kg	
Farbe: anthrazit	Art.-Nr. 192799	<b>44,95</b>
Farbe: hellgrau	Art.-Nr. 226257	<b>44,95</b>

### 4 Strandstuhl

Der zusammenklappbare Aluminium Strandstuhl ist 8-fach verstellbar. Inkl. Kopfpolster

Belastbarkeit:	100 kg	
Maße:	64 x 65 x 36/77 cm	
Packmaß:	65 x 75 x 13 cm	
Gewicht:	3,34 kg	
Farbe: anthrazit	Art.-Nr. 226261	<b>74,95</b>

### 5 Stuhlauflage Frottee aus Bio-Baumwolle

Bei 60°C waschbar.

Maße:	50 x 126 cm	
Farbe: grau	Art.-Nr. 259170	<b>23,95</b>

### 6 Hocker

Belastbarkeit:	80 kg	
Maße:	27 x 40 x 47 cm	
Packmaß:	62 x 45 x 6 cm	
Gewicht:	ca. 0,9 kg	
Farbe: anthrazit	Art.-Nr. 196297	<b>34,95</b>

### 7 Hockerplatte

Damit verwandeln Sie Ihren Hocker in einen Beistelltisch.

Maße:	42 x 42 x 3,5 cm	
Gewicht:	0,8 kg	
Farbe: schwarz	Art.-Nr. 196302	<b>18,95</b>

### 8 Regiestuhl mit Seitenablage

Belastbarkeit:	100 kg	
Packmaß:	80 x 50 x 12 cm	
Gewicht:	3,3 kg	
Farbe: rot	Art.-Nr. 287165	<b>78,95</b>
Farbe: anthrazit	Art.-Nr. 287166	<b>78,95</b>

### 9 Kindersitz

Der Kindersitz passt auf alle gängigen Campingstühle.

Belastbarkeit:	50 kg	
Art.-Nr. 244505		<b>54,95</b>

  
feel free



### Unser Tipp: Transporttasche für 2 Stühle

#### 10 Transporttasche

Für 2 Stühle, ein Mittelsteg sorgt dafür, dass die beiden Stühle nicht aneinander schlagen.

Farbe: anthrazit	
Art.-Nr. 244507	<b>29,95</b>



CAMPINGMÖBEL VON ISABELLA



1 a + b



2

## 1 – 3 Stühle Performance-Serie:

Mit weichem, atmungsaktiven und schnell wieder trocknendem Stoff. Sehr robustes Gestell.

### 1 a Klappstuhl Advancer S

Belastbarkeit: 160 kg  
Maße: 69 x 65 x 45/118 cm  
Packmaß: 65 x 95 x 17 cm  
Gewicht: 5,6 kg  
Farbe: anthrazit

Art.-Nr. 244328

154,95

### 1 b Klappstuhl Advancer M

Belastbarkeit: 160 kg  
Maße: 65 x 72 x 50/118 cm  
Packmaß: 65 x 104 x 17 cm  
Gewicht: 5,8 kg  
Farbe: anthrazit

Art.-Nr. 244326

164,95



3



4

### 2 Klappstuhl Advancer XL

Belastbarkeit: 200 kg  
Maße: 70 x 70 x 126 cm  
Packmaß: 70 x 105 x 16 cm  
Gewicht: 6,5 kg  
Farbe: anthrazit

Art.-Nr. 244330

174,95



5

### 3 Advancer Ergofit

Durch die Kombination Rückenlehne und vertikal verstellbare Nackenstütze, passt sich der Advancer Ergofit an jeden Benutzer an.

Belastbarkeit: 160 kg  
Maße: 64 x 47 x 129 cm  
Packmaß: 64 x 85 x 17 cm  
Gewicht: 6,2 kg  
Farbe: anthrazit

Art.-Nr. 304082

169,95



6



7

### 4 Beinauflage Focus

Passend zu den Advancer-Stühlen.

Belastbarkeit: 100 kg  
Packmaße: 68 x 68 x 7 cm  
Gewicht: 1,5 kg  
Farbe: anthrazit Art.-Nr. 258619 59,95  
Farbe: vintage Art.-Nr. 273227 59,95  
Farbe: smoke Art.-Nr. 276985 59,95



8

### 8 Klappstuhl Majestic

Leicht, schnell trocknend und einfach zu reinigen.

Belastbarkeit: 140 kg  
Maße: 51 x 47 x 48/121 cm  
Packmaß: 113 x 65 x 11 cm  
Gewicht: 4,6 kg  
Farbe: anthrazit Art.-Nr. 226374 129,95

### 5 Hockerplatte Focus Top

Verwandelt Ihre Beinauflage in einen Beistelltisch.

Belastbarkeit: 10 kg  
Maße: 67 x 53 x 5 cm

Art.-Nr. 273271

29,95

### 6 Hocker XL

Ein höherer und breiterer Hocker für mehr Komfort.

Belastbarkeit: 110 kg  
Maße: 46 x 48 x 41 cm  
Gewicht: 1,1 kg

Farbe: anthrazit Art.-Nr. 244334

39,95



9

### 9 Klappstuhl Pioneer Vintage

Mit sehr weichem Stoff und robustem Gestell.

Belastbarkeit: 140 kg  
Maße: 50 x 45 x 47/121 cm  
Packmaß: 102 x 63 x 13 cm  
Gewicht: 5,0 kg  
Farbe: grau/braun Art.-Nr. 273226 119,95

### 7 Hockerplatte XL

Verwandelt Ihren XL-Hocker in einen Beistelltisch.

Belastbarkeit: 30 kg  
Maße: 51 x 44 x 3,5 cm

Gewicht: 0,8 kg

Art.-Nr. 244336

24,95



## Sonnenliegen

### 1 Strandliege Bahia blau

Klappbare Alu-Strandliege mit witterungsbeständigem Syntex-Bezug. Gestell mit robusten Metallgelenken.

Belastbarkeit:	100 kg	
Maße:	192 x 61,5 x 31,5 cm	
Packmaß:	66 x 62 x 12,5 cm	
Gewicht:	4,9 kg	
Farbe: hellblau	Art.-Nr. 256700	<b>98,50</b>

### 2 Aravel High Duna 3D Liege

Hochwertige Sonnenliege mit pulverlackiertem Alugestell und praktischem Sonnendach. Dank seiner besonders hohen und großen Liegefläche gestaltet sich der Ein- und Ausstieg besonders leicht und unproblematisch. Zudem bietet die mit gepolstertem 3D-Stoff bezogene Liegefläche ein besonders hohes Maß an Bequemlichkeit und Komfort. Das Kopfteil ist 5-fach verstellbar. Nach Gebrauch läßt sich die Liege ganz einfach zusammenklappen, transportieren und platzsparend verstauen.

Belastbarkeit:	120 kg	
Maße:	198 x 64 x 48/103 cm	
Packmaß:	84 x 21 x 72 cm	
Gewicht:	8,0 kg	
Farbe: schwarz	Art.-Nr. 271128	<b>189,95</b>

### 3 Liege Marbella High

Komfortable Sonnenliege mit stabilem, klappbarem Dreibeingestell aus eloxiertem Aluminium und hoher Liegefläche (H=48 cm). Aus witterungsbeständigem Syntex Plus Gewebe und verstellbarer Rückenlehne. Inkl. Sonnenschutzdach.

Belastbarkeit:	120 kg	
Maße:	198 x 64 x 48/103 cm	
Packmaß:	84 x 12 x 72 cm	
Gewicht:	7,5 kg	
Farbe: anthrazit	Art.-Nr. 300578	<b>159,95</b>

### 4 Dreibeinliege

Die faltbare Liege besteht aus stabilem Aluminiumrohr, wetterfestem Bezug, verstellbarem Kopfteil und Sonnenschutz.

Belastbarkeit:	120 kg	
Maße:	200 x 59 x 48 cm	
Packmaß:	60 x 82 x 21 cm	
Gewicht:	6 kg	
Farbe: anthrazit	Art.-Nr. 172903	<b>147,95</b>

### 5 Dreibeinliege Deluxe

Die XL Liege der Deluxe Serie ist durch ihre gepolsterte und große Liegefläche äußerst komfortabel.

Belastbarkeit:	140 kg	
Maße:	205 x 68 x 45 cm	
Packmaß:	81 x 68 x 21 cm	
Gewicht:	5,5 kg	
Farbe: anthrazit	Art.-Nr. 213241	<b>249,95</b>



**BRUNNER**



Bequemer Ein- und Ausstieg durch extra hohe Liegefläche



**Isabella**  
feel free



Extra große Liegefläche

**CRESPO**

### 6 Badetuch-Clips 4er-Set

Praktische Badetuch-Clips, damit Sie Ihr Badetuch auf der Liege oder dem Stuhl fixieren können.

4,50



**Unser Tipp!**



SONNENLIEGEN

# Strand- & Sonnenschirme



Die Schirme zeichnen sich durch einen regen-abweisenden Bezug, Stahlrohr, Höhenverstellung und Knickvorrichtung aus.

### 1 a Schirm Malibu

UV-Schutz: 40+  
 Maße: ø 180 cm  
 Farbe: orange, grün, rot, natur  
 Art.-Nr. 223590 **34,95**

### 1 b Schirm Malibu XL

UV-Schutz: 40+  
 Maße: ø 200 cm  
 Farbe: orange, grün, rot, natur  
 Art.-Nr. 259146 **39,95**

### 2 Schirm Windprofi

2-Seiten Knicker, Windventil klappbar, Streben aus Fiberglas. Inkl. Tragetasche.  
 UV-Schutz: 50+  
 Maße: ø 200 cm  
 Farbe: rot Art.-Nr. 245087 **49,95**  
 Farbe: blau Art.-Nr. 245088 **49,95**  
 Farbe: grün Art.-Nr. 245089 **49,95**

### 3 Solado Sonnenschirm

Moderner Strand und Sonnenschirm. Ausgestattet mit Aluminiumstiel und einem hochbelastbaren, UV-stabilen Schirmbezug. Zusätzliche Schlaufen an den Enden der Streben ermöglichen eine Abspannung gegen starken Wind. An der Unterseite des Sonnenschirms befinden sich 2 Haken und ein praktisches Netz für Utensilien. Verstellbare Seitenneigung. Inkl. Tragetasche.  
 UV-Schutz: 50+  
 Maße: ø 200 cm  
 Farbe: blau Art.-Nr. 300567 **79,95**

Positionsnummer	Stock/Rohr
1 a 1 b 2	19/22 mm
3	28/32 mm

## Zubehör



### 4 Schirmständer

Rohr: 19-33mm  
 Inhalt: 20l  
 Farbe: schwarz Art.-Nr. 101433 **17,95**  
 Farbe: weiß Art.-Nr. 101434 **17,95**

### 5 Rasendorn Basic

Rohr: 19-25 mm Art.-Nr. 229963 **9,95**

### 6 Schirmständer Rio

Rohr: 13-33mm Art.-Nr. 256515 **4,50**

### 7 Bodenhalter für Sonnenschirme

45cm langer Sonnenschirmhalter aus goldverzinktem Stahl.  
 ø bis 36 mm Art.-Nr. 101376 **9,50**

### 8 Schirmständer Driller

Einschraubbarer Sonnenschirmständer für sandige Böden. Mit Griff und Fixierschraube für den Sonnenschirm. Aus stabilem Kunststoff gefertigt.  
 Rohr: 13-33 mm Art.-Nr. 242759 **8,95**



STRAND- & SONNENSCHIRME

## Campingküchen & -schränke

### 1 Schuhregal

Für den Transport klein zusammenfaltbar.  
Inkl. Transporttasche.  
Maße: 26 x 51 x 43,5 cm  
Farbe: schwarz  
Art.-Nr. 226263

27,95

### 2 Outdoorregal Latiga

Camping- und Outdoorregal mit klappbarem Gestell aus Aluminium und 3 kippbaren Ablagekörben verschiedener Größe. Zum Transportieren platzsparend faltbar.  
Belastbarkeit: 20 kg  
Maße: 49 x 33 x H109 cm  
Packmaß: 49 x 9,5 x H109 cm  
Gewicht: 4,3 kg  
Art.-Nr. 286362

89,95

### 3 Küchenschrank Snack Basic

Klappbare Küchenbox mit rollbarer Alu-Arbeitsplatte, untere Ablage mit abnehmbarem Stoffschrank und nützlichem Wind- und Spritzschutz. Ein Fuß mit Höhenverstellung. Schnell und einfach auf- und abbaubar. In geschlossenem Zustand sehr kompakt und daher leicht verstaubar. Gestell aus pulverlackiertem Metall. Inkl. Transporttasche  
Maße: 62 x 46 x 90/109 cm  
Packmaß: 82 x 50 x 15 cm  
Gewicht: 5,5 kg  
Farbe: anthrazit  
Art.-Nr. 271153

109,95

### 4 Küchenschrank mit 4 Böden

Ultraleichte Outdoorküche mit stabilem Alu-Steckgestell und eleganter, rollbarer Abdeckplatte aus Aluminium mit Bambus-Abschlußleisten. Der geräumige Schrank mit 4 Ablagen und heller Innenbeschichtung bietet viel Stauraum für allerlei Gegenstände. Alle 4 Beine sind höhenverstellbar. Inkl. Tragetasche

**a**  
Maße: 60 x 46 x 82 cm  
Packmaß: 66 x 35 x 29 cm  
Gewicht: 5,2 kg  
Farbe: anthrazit  
Art.-Nr. 271148

164,50

**b**  
Maße: 80 x 46 x 82 cm  
Packmaß: 84 x 38,5 x 37,5 cm  
Gewicht: 5,9 kg  
Farbe: anthrazit  
Art.-Nr. 271147

174,50

### 5 Küchenschrank Azabache Cube

Tragbarer, klappbarer Küchenschrank mit völlig neuer, platzsparender Mountless-Aluminiumkonstruktion. Im Handumdrehen zu öffnen und zu schließen. Kochfläche aus Bambusholz.  
Komplett mit Stoffschrank zur Aufbewahrung des gesamten Kochzubehörs. Im zusammengeklappten Zustand sehr kompakt verstaubar. Inkl. Transporttasche.  
Maße: 65 x 45 x H 58/81 cm  
Packmaß: 65 x 15 x H 45 cm  
Gewicht: 9,7 kg  
Farbe: anthrazit  
Art.-Nr. 303757

197,50



2



*Isabella*  
feel free

3



**BRUNER**

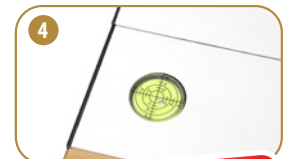

integrierte Wasserwaage

4 a



5



4 b



5



CAMPINGKÜCHEN & -SCHRÄNKE



1 a



1 b

integrierte Wasserwaage



1 b



2 a



2 b



2 c



3

## 1 Küchenschränke

Stabile Campingküche & -schrank mit Cross Rahmen aus Alu-Rechteckprofil. Alle Standbeine sind höhenverstellbar, mit Arbeitsplatte aus verstärktem MDF-Material. Inkl. Transporttasche

### a Vorratsschrank 3 Böden

Maße: 58 x 49 x 90 cm  
 Packmaß: 62 x 12 x 61 cm  
 Gewicht: 7,3 kg  
 Farbe: grau  
 Art.-Nr. 256462

129,50

### b Kocherschrank 4 Böden

inkl. Windschutz und Wasserwaage  
 Maße: 99 x 51 x 90/115 cm  
 Packmaß: 102 x 13 x 59 cm  
 Gewicht: 8,9 kg  
 Farbe: grau  
 Art.-Nr. 256463

179,50

## 2 Küchenschränke

Stabile Campingküche & -schrank mit Cross Rahmen aus Alu-Rechteckprofil und zentralem Metallgelenk, alle Füße sind höhenverstellbar, mit Arbeitsplatte aus Bambus. Inkl. Transporttasche

### a Vorratsschrank 3 Böden

Maße: 60 x 49 x 100 cm  
 Packmaß: 61 x 62 x 11 cm  
 Gewicht: 8,4 kg  
 Farbe: grau  
 Art.-Nr. 242862

149,50

### b Kocherschrank 4 Böden

Inkl. Windschutz  
 Maße: 92 x 49 x 90 cm  
 Packmaß: 57 x 93,5 x 11 cm  
 Gewicht: 10,9 kg  
 Farbe: grau  
 Art.-Nr. 242866

199,50

### c Hochschrank 4 Böden

Maße: 60 x 49 x 140 cm  
 Packmaß: 76,5 x 11 x 63 cm  
 Gewicht: 9,3 kg  
 Farbe: grau  
 Art.-Nr. 253768

194,50

## 3 Küchenschrank mit 5 Böden

Praktische Campingküche mit integrierter, herausnehmbarer Faltpüle und 2 großen Staufächern mit viel Platz für Lebensmittel und Kochutensilien. Mit großer Alu-Rollplatte und höhenverstellbaren Standbeinen. Äußerst stabile Ausführung dank Verwendung von verwindungssteifen Rechteckprofilen. Einfache, schnelle Montage. Inkl. Wind- und Spritzschutz und Transporttasche.

Maße: 110 x 48 x 90/118 cm  
 Packmaß: 120 x 49 x 15 cm  
 Gewicht: 11,0 kg  
 Farbe: anthrazit  
 Art.-Nr. 271152

219,50



## Tritan-Gläser

1 Tritan ist ein hochwertiger Kunststoff, geschmacksneutral, lebensmittelecht, wärmebeständig, bruchsicher, spülmaschinenfest u. frei von BPA.

<b>Wasserglas</b> (2er Set)	0,3 l	Art.-Nr. 271191	<b>19,95</b>
<b>Weißweinglas</b> (2er Set)	0,42 l	Art.-Nr. 271192	<b>24,95</b>
<b>Rotweinglas</b> (2er Set)	0,72 l	Art.-Nr. 271193	<b>28,95</b>
<b>Proseccoglas</b> (2er Set)	0,25 l	Art.-Nr. 271194	<b>23,95</b>



## Polycarbonat-Gläser

2 Dieser Kunststoff ist extrem hart und schlagfest. Im Gegensatz zu Acryl-Gläsern bekommen diese Gläser keine Sprünge und zerbrechen nicht. Zudem sieht es auch nach vielen Reinigungen (spülmaschinenfest) noch makellos aus und ist absolut lebensmittelecht.

<b>Trinkglas</b> (3er Set)	0,3 l	Art.-Nr. 103506	<b>21,95</b>
<b>Weißbierglas</b> (2er Set)	0,5 l	Art.-Nr. 103508	<b>27,95</b>
<b>Bierglas</b> (2er Set)	0,57 l	Art.-Nr. 242935	<b>15,95</b>



## Gläser bunt

3 Trinkglas mit farbiger Basis und praktischem Antislip. Stapelbar 2 Stk./Set

<b>Multiglass Color</b> (2er pink)	0,3 l	Art.-Nr. 192167	<b>13,95</b>
<b>Multiglass Color</b> (2er grün)	0,3 l	Art.-Nr. 192161	<b>13,95</b>
<b>Multiglass Color</b> (2er orange)	0,3 l	Art.-Nr. 192159	<b>13,95</b>
<b>Multiglass Color</b> (2er blau)	0,3 l	Art.-Nr. 192125	<b>13,95</b>



4 Trinkgläser aus lebensmittelechtem Polycarbonat  
**Trinkglas Diamond** (4 Stk./Set) 0,3 l Art.-Nr. 314593 **25,95**



## Gläser Blacksatin



5 Hochwertige Kunststoffgläser aus Polycarbonat im schönen schwarzen matten Design.

<b>Wasserglas (2 er Set)</b>	0,35 l	Art.-Nr. 303764	<b>21,95</b>
<b>Rotweinglas (2 er Set)</b>	0,6 l	Art.-Nr. 303765	<b>24,95</b>





## Gläser Vigo



1 Hochwertige Kunststoffgläser, geschmacksneutral, bruchsicher, spülmaschinenfest bis 110°C, BPA frei.

<b>Trinkglas Vigo</b>	0,3l	Art.-Nr. 274073	<b>14,95</b>
<b>Trinkglas Vigo</b>	0,49l	Art.-Nr. 274074	<b>18,95</b>
<b>Weißbierglas Vigo</b>	0,64l	Art.-Nr. 274072	<b>20,95</b>
<b>Weißweinglas Vigo</b>	0,27l	Art.-Nr. 274068	<b>12,95</b>
<b>Rotweinglas Vigo</b>	0,45l	Art.-Nr. 274069	<b>13,95</b>

## Polycarbonat-Gläser



2 100 % unzerbrechlich, aus Polycarbonat, bruch- und schlagfest.

<b>Weinglas</b>	0,16l	Art.-Nr. 245360	<b>6,50</b>
<b>Weinglas</b>	0,25l	Art.-Nr. 245359	<b>6,50</b>
<b>Weinglas weiß</b>	0,25l	Art.-Nr. 245370	<b>6,50</b>
<b>Weinglas schwarz</b>	0,25l	Art.-Nr. 245371	<b>6,50</b>
<b>Glas stapelbar</b>	0,25l	Art.-Nr. 245357	<b>5,95</b>
<b>Retro Glas</b>	0,33l	Art.-Nr. 245356	<b>6,50</b>
<b>Pilsglas</b>	0,3l	Art.-Nr. 245358	<b>6,50</b>
<b>Whisky Glas</b>	35 cl	Art.-Nr. 245365	<b>8,95</b>
<b>Schnaps Glas</b>	2 cl	Art.-Nr. 245364	<b>2,95</b>
<b>Schnaps Glas</b>	4 cl	Art.-Nr. 245363	<b>3,50</b>
<b>Bierkrug</b>	0,4l	Art.-Nr. 279714	<b>10,95</b>
<b>Bierkrug</b>	1l	Art.-Nr. 273700	<b>15,50</b>



SILWY MAGNETGLÄSER

## Passendes Zubehör:



3 **Eiswürfelformer Silikon Kugel**  
Für 4 Kugeln Ø 4,5 cm  
Art.-Nr. 303864

7,95



4 **Eiswürfel CoolCubes 10 Stk.**  
Kunststoff-Eiswürfel zum wiederverwenden.  
Art.-Nr. 242840

5,50

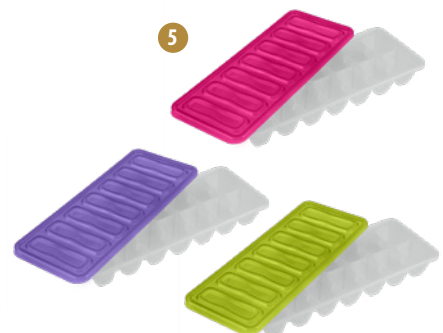

5 **Eiswürfelformer 2-Set mit Deckel**  
Praktisches Eiswürfelformer im 2 er-Set mit verschließbarem Deckel. Farblich sortiert.  
Art.-Nr. 244131

4,95

# silwy Magnetgläser



„Nie wieder rutschende, umfallende oder klappernde Gläser“. Durch die integrierten Magnete im Boden des Glases haften die silwy Magnetgläser am Metall-Nano-Gel-Pad. Die Pads sind rückstandslos entfernbar, abwaschbar u. beliebig oft wiederverwendbar.



per Hand vergossener Magnet im Glasboden  
hand-casted magnet in the bottom of the glass



1 a

## 1 Kristallgläser 2er-Set inkl. 2 Metall-Nano-Gel-Pads

- 1 a Wein 0,25 l Art.-Nr. 279396 **49,95**
- 1 b Champagner 0,20 l Art.-Nr. 279397 **49,95**
- 1 c Bier 0,33 l Art.-Nr. 279398 **49,95**
- 1 d Longdrink 0,40 l Art.-Nr. 279399 **44,95**
- 1 e Whisky 0,25 l Art.-Nr. 279400 **44,95**
- 1 f Weizenglas 1 Stk. 0,5 l Art.-Nr. 307370 **26,95**
- 1 g Likörglas 95 ml Art.-Nr. 322676 **29,95**



1 b



1 c



1 d



1 e



1 f



1 g

## 2 Kristallgläser Schliffoptik 4er-Set inkl. 4 Metall-Nano-Gel-Pad

- 2 a Longdrink 0,3 l Art.-Nr. 322679 **99,95**
- 2 b Whisky 0,2 l Art.-Nr. 322678 **99,95**
- 2 c Schnaps 40 ml Art.-Nr. 322677 **69,95**



2 a



2 b



2 c

**Neues großes silwy Sortiment im Megastore**

## Unser Tipp: Metall-Leisten

3 Spezieller Metallkern lässt die Gläser mit hoher Kraft kopfüber, schräg, vertikal o. horizontal haften. Permanente & einfache Anbringung mit 3M Klebeschicht.

- 3 a Weiß:  
Größe: 25x5cm Art.-Nr. 279413 **29,95**  
Größe: 50x5cm Art.-Nr. 279411 **49,95**
- 3 b Schwarz:  
Größe: 25x5cm Art.-Nr. 279414 **29,95**  
Größe: 50x5cm Art.-Nr. 279412 **49,95**



## silwy Magnetgläser aus Kunststoff



### 1 Kunststoffgläser 2er-Set inkl. 2 Metall-Nano-Gel-Pads

- 1 a Wein  
0,2 l Art.-Nr. 311879 49,95  
0,3 l Art.-Nr. 284018 49,95

- 1 b Sekt  
0,15 l Art.-Nr. 284019 49,95

- 1 c Longdrink  
0,3 l Art.-Nr. 284021 44,95

- 1 d Tumbler  
0,25 l Art.-Nr. 284022 44,95

- 1 e Weizenglas  
0,5 l Art.-Nr. 284020 49,95

- 1 f Schnaps  
2er Set 0,04 l Art.-Nr. 322670 44,95  
6er Set 0,04 l Art.-Nr. 290486 44,95

### 2 Kunststoffgläser grau 2er-Set inkl. 2 Metall-Nano-Gel-Pads

- 2 a Tumbler  
0,25 l Art.-Nr. 322671 44,95

- 2 b Longdrink  
0,3 l Art.-Nr. 322672 44,95

### 3 Kunststoff Trinkbecher 0,25 l inkl. Metall-Nano-Gel-Pads

- 3 a 6er Set  
Das Set besteht aus den Farben:  
violett, blau, grau, grün, gelb und rot.  
Inhalt ohne Deckel, 6x Metall-Nano-Gel-Pads  
Art.-Nr. 279404 99,95

- 3 b 2 Trinkbecher 0,25 l  
inkl. 2 Metall-Nano-Gel Pad  
blau Art.-Nr. 279402 49,95  
grau Art.-Nr. 279403 49,95  
klar Art.-Nr. 279401 49,95

- 3 c 1 Trinkbecher 0,25 l  
inkl. 1 Metall-Nano-Gel Pad und einem Deckel  
grau Art.-Nr. 322669 49,95  
klar Art.-Nr. 322668 49,95

- 4 Deckel zu Kunststoff Trinkbecher  
Inhalt: 2 Stück  
Art.-Nr. 279405 9,95

SILWY MAGNETGLÄSER

## Magnet Porzellan-Geschirr

**silwy**  
MAGNETIC SYSTEM



### Magnet Porzellan-Geschirr

Platzsparendes Verstauen ohne Klappergeräusche. Die Porzellan Teller oder Schüsseln lassen sich stapeln und fixieren sich gegenseitig. Kompatibel mit unseren Platzsets für einen sicheren Stand

- 1 a** Teller Ø 23 cm 2er Set  
Art.-Nr. 313864 49,95
- 1 b** Schüsseln Ø 16 cm 2er Set  
Art.-Nr. 316803 44,95
- 2** Porzellantassen 0,27l mit 2er Set inkl. 2x Metall-Nano-Gel-Pad
- 2 a** ohne Motiv  
Art.-Nr. 294885 44,95
- 2 b** Campingmotiv  
Art.-Nr. 310297 49,95
- 3** Espressotassen 70 ml 2er Set inkl. 2x Metall-Nano-Gel-Pad  
Art.-Nr. 319495 39,95
- 4** Porzellan To Go Becher 0,35 l inkl. 1x Metall-Nano-Gel-Pad  
Art.-Nr. 322675 29,95



## Kunststoff-Geschirr

### Kunststoff-Geschirr

Platzsparendes Verstauen ohne Klappergeräusche. Die Teller oder Schüsseln lassen sich stapeln und fixieren sich gegenseitig. Kompatibel mit unseren Platzsets für einen sicheren Stand

- 5 a** Teller Ø 24 cm 2er Set  
Art.-Nr. 310298 29,95
- 5 b** Schüsseln Ø 16 cm 2er Set  
Art.-Nr. 310299 29,95
- 5 c** Henkelbecher To-Go mit Verschlusskappe inkl. 1x Metall-Nano-Gel-Pad  
Art.-Nr. 310300 24,95
- 6** 3-teiliges Besteck-Set 3 in 1 To-Go  
Verwendung in Kombination mit unseren Tellern und Schüsseln.
- 6 a** Grau  
Art.-Nr. 322673 9,95
- 6 b** Schwarz  
Art.-Nr. 322674 9,95



**silwy**  
MAGNETIC SYSTEM

## Unser Tipp:

**7** Für standsicheres Verstauen in Eurem Schrank sind die zuschneidbaren Metall-Nano-Gel Matten das ideale Zubehör für Euer Geschirr oder Gläser.

Größe: 40 x 27 cm

- 7 a** Weiß Art.-Nr. 279408 49,95
- 7 b** Schwarz Art.-Nr. 310477 49,95
- 7 c** Platzset Oval Art.-Nr. 279409 49,95

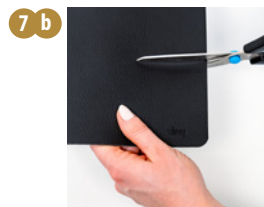

## Feinkostgläser



1 a



1 b



**silwy**<sup>®</sup>  
MAGNETIC SYSTEM



### Feinkostgläser

Die tollen Feinkostgläser mit integrierten Magneten im Deckel können vertikal & horizontal an der Metall-Leiste angebracht werden.

#### 1 Feinkostgläser 3er Set inkl. 1 x

**Metall-Leiste 25x5 cm schwarz**

- 1 a **Klares Glas 125 ml**  
Art.-Nr. 316805 **59,95**
- 1 b **Klares Glas 192 ml**  
Art.-Nr. 314753 **59,95**
- 1 c **schwarzes Glas 125 ml**  
Art.-Nr. 317199 **59,95**
- 1 d **schwarzes Glas 192 ml**  
Art.-Nr. 314756 **59,95**



1 c



1 d



## Haken & Pins



2 a



2 b



2 c

### 2 Haken & Pins

Die tollen Haken & Pins können ohne Kleben oder Schrauben befestigt werden.

Das Metall-Nano-Gel-Pad lässt sich nahezu auf allen Oberflächen anbringen und auch wieder rückstandslos abmachen.

Das Metall-Nano-Gel-Pad mit klarem Wasser reinigen, trocknen und neu anbringen. Es verliert nie die Klebkraft.

**Inkl. schwarzen Metall-Nano-Gel-Pad**

- 2 a **Haken „The One“**  
Art.-Nr. 279417 **19,95**
- 2 b **Haken „Clever“**  
Art.-Nr. 280207 **14,95**
- 2 c **Pins „Flex“ 4er Set**  
Art.-Nr. 279415 **24,95**
- 2 d **Pins „Smart“ 2er Set**  
Art.-Nr. 280212 **19,95**



2 e



2 f



2 h

**Inkl. weißen Metall-Nano-Gel-Pad**

- 2 e **Haken „The One“**  
Art.-Nr. 319497 **19,95**
- 2 f **Haken „Clever“**  
Art.-Nr. 319469 **14,95**
- 2 g **Pins „Flex“ 4er Set**  
Art.-Nr. 319498 **24,95**
- 2 h **Pins „Smart“ 2er Set**  
Art.-Nr. 319500 **19,95**

**TIPP: Kombinierbar mit der silwy Metall-Leiste ideal als Garderobe !!!**



## Unser Tipp: Magnet-Power-Bundle



3 a

MADE IN GERMANY

3 b

MADE IN GERMANY

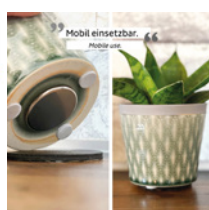

3 Mit diesem Magnet Power-Bundle könnt Ihr Eure Vase, Dekoartikel, Hundenäpfe, Kaffeemaschinen uvm. selbst zu Eurem Highlight in Eurem Fahrzeug machen. Alles bleibt an seinem Platz stehen!!  
4 x Power-Magnete inkl. 4x Klebepunkte + 4 Metall-Nano-Gel-Pads 7,5 cm

- 3 a **Metall-Nano-Gel-Pad schwarz** Art.-Nr. 319569 **39,95**
- 3 b **Metall-Nano-Gel-Pad weiß** Art.-Nr. 322681 **39,95**

SILWY FEINKOSTGLÄSER & HAKEN

## Tivoli

**BRUNER**



**1 Geschirrsset Tivoli** (o.Abb)  
12-teiliges Geschirrsset aus Melamin mit Antislip bestehend aus: 4 Teller flach Ø 25 cm, 4 Dessertteller Ø 20 cm, 4 Kl. Schüsseln Ø 15 cm.  
Art.-Nr. 271187

Sie sparen im Set **27,85€**

**79,95**



**2 Teller AS flach**  
Ø 25 cm Art.-Nr. 271177 **9,50**

**3 Teller AS tief**  
Ø 21 cm Art.-Nr. 271179 **9,50**

**4 Dessertteller AS**  
Ø 20 cm Art.-Nr. 271182 **8,50**

**5 Gr. Schüssel AS**  
Ø 28 cm Art.-Nr. 271184 **14,95**

**6 Henkelbecher AS**  
0,3l schwarz Art.-Nr. 256562 **6,95**

**7 Kl. Schüssel AS**  
Ø 15 cm Art.-Nr. 271183 **8,95**

**10 Wasserglas schwarz 2 Stk. / Set**  
0,35 l Art.-Nr. 303764 **21,95**

**8 Espressotasse AS**  
Art.-Nr. 256555 **6,95**

**11 Weinglas schwarz 2 Stk. / Set**  
0,6 l Art.-Nr. 303765 **24,95**

**9 Glas**  
0,25 l Art.-Nr. 271174 **5,50**



## Odette



**NEU**

**BRUNER**



**12 Geschirrsset Odette** (o.Abb)  
16-teiliges Geschirrsset aus Melamin/Mineralgemisch mit Antislip bestehend aus:  
4 Teller flach Ø 26 cm, 4 Dessertteller Ø 19 cm, 4 Teller tief Ø 21 cm, 4 Henkelbecher 0,3 l  
Art.-Nr. 319888

Sie sparen im Set **22,10€**

**117,50**

**13 Teller AS flach**  
Ø 26 cm Art.-Nr. 319879 **9,50**

**14 Teller AS tief**  
Ø 21 cm Art.-Nr. 319880 **9,95**

**15 Dessertteller AS**  
Ø 19 cm Art.-Nr. 319881 **8,50**

**16 Gr.Schüssel AS**  
Ø 26 cm Art.-Nr. 319885 **15,95**

**17 Henkelbecher AS**  
0,3 l beige Art.-Nr. 319889 **6,95**

**18 Kl.Schüssel AS**  
Ø 15 cm Art.-Nr. 319884 **8,95**

**19 Espressotasse AS**  
Art.-Nr. 319882 **8,50**

**20 Eierbecher**  
Art.-Nr. 319887 **4,50**

## Space

**BRUNER®**



**10 Eierbecher AS**

Art.-Nr. 225197 **4,50**

**11 Glas**

0,3 l Art.-Nr. 252846 **5,50**

**12 Brotkorb**

24 x 24 cm grün Art.-Nr. 242887 **11,95**

24 x 24 cm grau Art.-Nr. 242902 **11,95**

**13 Schneidebrett**

36 x 24 cm grün Art.-Nr. 242907 **15,95**

36 x 24 cm grau Art.-Nr. 242911 **15,95**

**14 Schneidebrett**

23,5 x 14,5 cm Art.-Nr. 252848 **7,95**

**15 Butterdose**

Art.-Nr. 252847 **6,95**

**5 Henkelbecher AS**

0,3 l grün Art.-Nr. 143004 **6,95**

0,3 l grau Art.-Nr. 197063 **6,95**

**6 Tasse & Untertasse AS**

0,25 l grün Art.-Nr. 225116 **7,95**

0,25 l grau Art.-Nr. 256564 **7,95**

**7 Espressotasse AS**

0,1 l grün Art.-Nr. 185173 **6,95**

0,1 l grau Art.-Nr. 258747 **6,95**

**8 Kl. Schüssel AS**

ø 15 cm grün Art.-Nr. 143009 **8,95**

ø 15 cm bedruckt Art.-Nr. 197051 **8,95**

**9 Gr. Schüssel AS**

ø 23,5 cm Art.-Nr. 208457 **14,95**

**1 All inklusive Box Space** (o. Abb.)

36-teiliges Geschirr-Komplettsset aus Melamin mit Transportbox. Alle Teile mit Antislip System. 4 Essteller, 4 Dessertteller, 4 Suppenteller, 4 Henkelbecher grün, 4 Gläser, ein Schneidebrett und ein Besteckset bestehend aus 4 Messer, 4 Gabeln, 4 Löffel und 4 kl. Löffel. Art.-Nr. 197050 **164,50**

Sie sparen im Set **36,20€**

**2 Teller flach AS**

ø 25 cm Art.-Nr. 225193 **9,50**

**3 Dessertteller AS**

ø 20 cm Art.-Nr. 225195 **8,50**

**4 Teller tief AS**

ø 21 cm Art.-Nr. 225194 **9,50**

## Blue Ocean

**BRUNER®**



**23 Kl. Schüssel AS**

ø 15 cm Art.-Nr. 165627 **8,95**

**24 Gr. Schüssel AS**

ø 23,5 cm Art.-Nr. 196819 **14,95**

**25 Eierbecher AS**

Art.-Nr. 196817 **4,50**

**26 Schneidebrett**

36 x 24 cm Art.-Nr. 242914 **15,95**

**27 Brotkorb**

24 x 24 cm dunkelblau Art.-Nr. 242903 **11,95**

**28 Schneidebrett AS**

23,5 x 14,5 cm Art.-Nr. 216631 **7,95**

**29 Butterdose**

Art.-Nr. 252845 **6,95**

**17 Teller flach AS**

ø 25 cm Art.-Nr. 196576 **9,50**

**18 Dessertteller AS**

ø 20 cm Art.-Nr. 196816 **8,50**

**19 Teller tief AS**

ø 21 cm Art.-Nr. 196815 **9,50**

**20 Henkelbecher AS**

0,3 l bedruckt Art.-Nr. 196761 **6,95**

0,3 l dunkelblau Art.-Nr. 222954 **6,95**

**21 Glas AS**

0,3 l Art.-Nr. 196818 **5,50**

**22 Espressotasse AS**

Art.-Nr. 208449 **6,95**

**16 All inklusive Box Blue Ocean** (o. Abb.)

36-teiliges Geschirr-Komplettsset aus Melamin mit Transportbox. Alle Teile mit Antislip System. 4 Essteller, 4 Dessertteller, 4 Suppenteller, 4 Henkelbecher blau, 4 Gläser, ein Schneidebrett und ein Besteckset bestehend aus 4 Messer, 4 Gabeln, 4 Löffel und 4 kl. Löffel. Art.-Nr. 152441 **164,50**

Sie sparen im Set **36,20€**

# Venetian



**1 All inclusive Box Venetian** (o.Abb)  
40-teiliges Geschirr Komplettsset aus Melamin/Mineralgemisch mit Transportbox. Alle Teile mit Antislip System. Bestehend aus: 4 Essteller, 4 Dessertteller, 4 Suppenteller, 4 kl.Schüsseln, 4 Henkelbecher, 4 Gläser, 1 Besteckset bestehend aus: 4 Messer, 4 Gabel, 4 Löffel, 4 kl.Löffel.  
Art.-Nr. 303759

Sie sparen  
im Set  
34,60€

189,95

**2 Teller AS flach**  
Ø 25 cm Art.-Nr. 300582 9,50

**3 Teller AS tief**  
Ø 21 cm Art.-Nr. 300583 8,50

**4 Dessertteller AS**  
Ø 21 cm Art.-Nr. 300585 8,50

**5 Gr. Schüssel AS**  
Ø 28 cm Art.-Nr. 300589 16,95

**6 Henkelbecher schwarz**  
0,3l schwarz Art.-Nr. 300586 6,95

**7 Kl. Schüssel AS**  
Ø 16 cm Art.-Nr. 300587 8,95

**8 Eierbecher AS**  
Art.-Nr. 300590 4,50

**9 Glas**  
0,25 l Art.-Nr. 271174 5,50



GESCHIRR AUS MELAMIN

# Pearl



**10 All inclusive Box Pearl** (o.Abb)  
40-teiliges Geschirr Komplettsset aus Melamin/Mineralgemisch mit Transportbox. Alle Teile mit Antislip System. Bestehend aus: 4 Essteller, 4 Dessertteller, 4 Suppenteller, 4 kl.Schüsseln, 4 Henkelbecher, 4 Gläser, 1 Besteckset bestehend aus 4 Messer, 4 Gabeln, 4 Löffeln, 4 kl.Löffel  
Art.-Nr. 303825

Sie sparen  
im Set  
34,60€

189,95

**11 Teller AS flach**  
Ø 25cm Art.-Nr. 271154 9,50

**12 Teller AS tief**  
Ø 21 cm Art.-Nr. 271163 8,50

**13 Dessertteller AS**  
Ø 21 cm Art.-Nr. 271164 8,50

**14 Gr. Schüssel AS**  
Ø 28 cm Art.-Nr. 271166 15,95

**15 Henkelbecher AS**  
0,3l grau Art.-Nr. 197063 6,95

**16 Kl. Schüssel AS**  
Ø 16 cm Art.-Nr. 271167 8,95

**17 Eierbecher AS**  
Art.-Nr. 271165 4,50

**18 Espressotasse**  
0,10 l grau Art.-Nr. 258747 6,95

**19 Glas**  
0,25l Art.-Nr. 271169 5,50

**20 Butterdose**  
grau Art.-Nr. 273290 9,95



## Spherica



### 1 All Inclusive Box Spherica (o. Abb.)

36-teiliges Geschirr-Komplettsset aus Melamin mit Transportbox. Alle Teile mit Antislip System. Bestehend aus: 4 Essteller, 4 Dessertteller, 4 Suppenteller, 4 Henkelbecher, 4 Gläser, 1 Besteckset bestehend aus: 4 Messer, 4 Gabeln, 4 Löffeln, 4 kl. Löffel.

Art.-Nr. 303761

Sie sparen  
im Set  
29,95 €

<b>2 Teller AS flach</b> ø 24,5 cm	Art.-Nr. 303829	9,50
<b>3 Teller AS tief</b> ø 20 cm	Art.-Nr. 303831	9,50
<b>4 Dessertteller AS</b> ø 20 cm	Art.-Nr. 303830	8,50
<b>5 Gr. Schüssel AS</b> ø 25 cm	Art.-Nr. 305502	14,95
<b>6 Henkelbecher AS</b> 0,3 l	Art.-Nr. 303833	7,50
<b>7 Kl.Schüssel AS</b> ø 16 cm	Art.-Nr. 303832	8,95
<b>8 Eierbecher AS</b>	Art.-Nr. 305501	4,50
<b>9 Glas</b> 0,25l	Art.-Nr. 271169	5,50
<b>10 Butterdose weiß</b>	Art.-Nr. 271170	9,95

## Tuscany



### 11 All Inclusive Box Tuscany (o. Abb.)

40-teiliges Geschirr Komplettsset aus Melamin/Mineralgemisch mit Transportbox. Alle Teile mit Antislip System. Bestehend aus: 4 Essteller, 4 Dessertteller, 4 Suppenteller, 4 kl. Schüsseln, 4 Henkelbecher, 4 Gläser, 1 Besteckset bestehend aus: 4 Messer, 4 Gabeln, 4 Löffel, 4 kl.Löffeln

Art.-Nr. 303827

Sie sparen  
im Set  
34,60 €

<b>12 Teller AS flach</b> ø 26 cm	Art.-Nr. 242870	9,50
<b>13 Teller AS tief</b> ø 21 cm	Art.-Nr. 242869	8,50
<b>14 Dessertteller AS</b> ø 21 cm	Art.-Nr. 243560	8,50
<b>15 Gr. Schüssel AS</b> ø 30 cm	Art.-Nr. 242871	15,95
<b>16 Henkelbecher AS</b> 0,3 l dunkelblau	Art.-Nr. 212371	6,95
<b>17 Kl. Schüssel AS</b> ø 15 cm	Art.-Nr. 243561	8,95
<b>18 Butterdose</b> blau	Art.-Nr. 271172	9,95
<b>19 Glas</b> 0,25 l	Art.-Nr. 271171	5,50
<b>20 Eierbecher AS</b>	Art.-Nr. 252837	4,50
<b>21 Suppen-Set AS</b> inkl. Unterteller 0,55 l	Art.-Nr. 287083	21,95
<b>22 Servierschale AS</b> 33 x 23 x H7cm	Art.-Nr. 300569	25,95
<b>23 Servierplatte 2 Stk.</b> 40 x 28 cm / 35 x 25 cm	Art.-Nr. 300570	32,95

## Savana

### 1 All Inclusive Box Savana (o. Abb.)

40-teiliges Geschirr Komplettsset aus Melamin/Mineralgemisch mit Transportbox. Alle Teile mit Antislip System. Bestehend aus: 4 Essteller, 4 Dessertteller, 4 Suppenteller, 4 kl. Schüsseln, 4 Henkelbecher, 4 Gläser, 1 Besteckset bestehend aus 4 Messer, 4 Gabeln, 4 Löffeln, 4 kl. Löffel. Art.-Nr. 303760 **189,95**

Sie sparen  
im Set  
**34,60 €**



- 2 Teller AS flach**  
ø 26 cm Art.-Nr. 256541 **9,50**
- 3 Teller AS tief**  
ø 21 cm Art.-Nr. 256543 **8,50**
- 4 Dessertteller AS**  
ø 21 cm Art.-Nr. 256545 **8,50**
- 5 Gr. Schüssel AS**  
ø 30 cm Art.-Nr. 256548 **15,95**
- 6 Henkelbecher AS**  
0,3 l beige Art.-Nr. 256546 **6,95**
- 7 Kl. Schüssel AS**  
ø 15 cm Art.-Nr. 256547 **8,95**
- 8 Eierbecher AS**  
Art.-Nr. 256549 **4,50**
- 9 Butterdose**  
weiß Art.-Nr. 271170 **9,95**
- 10 Espressotasse**  
Art.-Nr. 256550 **6,95**



- 11 Glas**  
0,25 l Art.-Nr. 271169 **5,50**
- 12 Suppen-Set AS inkl. Unterteller 0,55 l**  
Art.-Nr. 286383 **21,95**
- 13 Servierschale Savana 33 x 23 x H: 7 cm**  
Art.-Nr. 300573 **25,95**
- 14 Servierplatte Savana 2 Stk. 40 x 28 cm/ 35 x 25 cm**  
Art.-Nr. 300574 **32,95**

## Granada

### 15 All Inclusive Box Granada (o. Abb.)

40-teiliges Geschirr Komplettsset aus Melamin/Mineralgemisch mit Transportbox. Alle Teile mit Antislip System. Bestehend aus: 4 Essteller, 4 Dessertteller, 4 Suppenteller, 4 kl. Schüsseln, 4 Henkelbecher, 4 Gläser, 1 Besteckset bestehend aus 4 Messer, 4 Gabeln, 4 Löffeln, 4 kl. Löffel. Art.-Nr. 303826 **189,95**

Sie sparen  
im Set  
**34,60 €**



- 16 Teller AS flach**  
ø 26 cm Art.-Nr. 256556 **9,50**
- 17 Teller AS tief**  
ø 21 cm Art.-Nr. 256557 **8,50**
- 18 Dessertteller AS**  
ø 21 cm Art.-Nr. 256558 **8,50**
- 19 Gr. Schüssel AS**  
ø 30 cm Art.-Nr. 256560 **15,95**
- 20 Henkelbecher AS**  
0,3 l schwarz Art.-Nr. 256562 **6,95**
- 21 Kl. Schüssel AS**  
ø 15 cm Art.-Nr. 256559 **8,95**
- 22 Eierbecher AS**  
Art.-Nr. 256561 **4,50**
- 23 Butterdose**  
schwarz Art.-Nr. 271175 **9,95**



- 24 Espressotasse**  
Art.-Nr. 256555 **6,95**
- 25 Glas**  
0,25 l Art.-Nr. 271174 **5,50**
- 26 Suppen-Set AS inkl. Unterteller 0,55 l**  
Art.-Nr. 286382 **21,95**
- 27 Servierschale Savana 33 x 23 x H: 7 cm**  
Art.-Nr. 300571 **25,95**
- 28 Servierplatte Savana 2 Stk.**  
40 x 28 cm/ 35 x 25 cm Art.-Nr. 300572 **32,95**



**1 Geschirrsset Dolomit** (o. Abb.)

12-teiliges Geschirrsset aus Melamin mit Antislip bestehend aus: 4 Teller flach Ø 26 cm, 4 Dessertteller Ø 21 cm, 4 Teller tief Ø 21 cm.

Art.-Nr. 319900

Sie sparen  
im Set  
8,10 €

109,50

**2 Teller AS flach Ø 26 cm**

grau	Art.-Nr. 319901	11,95
grün	Art.-Nr. 319902	11,95
blau	Art.-Nr. 319903	11,95
schwarz	Art.-Nr. 319904	11,95

**3 Teller AS tief Ø 21 cm**

grau	Art.-Nr. 319905	9,50
grün	Art.-Nr. 319906	9,50
blau	Art.-Nr. 319907	9,50
schwarz	Art.-Nr. 319908	9,50

**4 Dessertteller AS Ø 21 cm**

grau	Art.-Nr. 319914	7,95
grün	Art.-Nr. 319915	7,95
blau	Art.-Nr. 319916	7,95
schwarz	Art.-Nr. 319917	7,95

**5 Gr. Schüssel AS Ø 25cm**

grau	Art.-Nr. 319931	15,95
grün	Art.-Nr. 319932	15,95
blau	Art.-Nr. 319935	15,95
schwarz	Art.-Nr. 319938	15,95

**6 Henkelbecher AS 0,3l**

grau	Art.-Nr. 319922	6,95
grün	Art.-Nr. 319923	6,95
blau	Art.-Nr. 319924	6,95
schwarz	Art.-Nr. 319926	6,95

**7 Kl. Schüssel AS Ø 15 cm**

grau	Art.-Nr. 319909	7,95
grün	Art.-Nr. 319910	7,95
blau	Art.-Nr. 319911	7,95
schwarz	Art.-Nr. 319913	7,95

**8 Eierbecher AS**

grau	Art.-Nr. 319918	4,50
grün	Art.-Nr. 319919	4,50
blau	Art.-Nr. 319920	4,50
schwarz	Art.-Nr. 319921	4,50

**9 Glas 0,3l**

grau	Art.-Nr. 319927	8,95
grün	Art.-Nr. 319928	8,95
blau	Art.-Nr. 319929	8,95
schwarz	Art.-Nr. 319930	8,95

**10 Trinkglas 4 Stk./Set 0,3 l**

Art.-Nr. 256568 21,95

**11 Weinglas 4 Stk./Set 0,6 l**

Art.-Nr. 319898 37,95



GESCHIRR AUS MELAMIN

# Mepal Bloom

Das Bloom Geschirr von Mepal hat ein einmaliges, mattes Finish. Es ist 100% BPA-frei, kratzbeständig und spülmaschinenfest. Die Geschirrserie gibt es in vier attraktiven Farben, die sich auch schön untereinander kombinieren lassen.

# MEPAL

## 1 Teller flach Ø 28cm

Farbe: grün	Art.-Nr. 286753	<b>8,99</b>
Farbe: weiß	Art.-Nr. 272939	<b>8,99</b>
Farbe: gelb	Art.-Nr. 286749	<b>8,99</b>
Farbe: schwarz	Art.-Nr. 274120	<b>8,99</b>

## 2 Teller tief Ø 22cm

Farbe: grün	Art.-Nr. 272940	<b>7,99</b>
Farbe: weiß	Art.-Nr. 272942	<b>7,99</b>
Farbe: gelb	Art.-Nr. 274121	<b>7,99</b>
Farbe: schwarz	Art.-Nr. 286755	<b>7,99</b>

## 3 Frühstücksteller Ø 24 cm

Farbe: grün	Art.-Nr. 286758	<b>7,99</b>
Farbe: weiß	Art.-Nr. 286757	<b>7,99</b>
Farbe: gelb	Art.-Nr. 274123	<b>7,99</b>
Farbe: schwarz	Art.-Nr. 274125	<b>7,99</b>

## 4 Henkelbecher 300ml

Farbe: grün	Art.-Nr. 272950	<b>7,99</b>
Farbe: weiß	Art.-Nr. 272951	<b>7,99</b>
Farbe: gelb	Art.-Nr. 286759	<b>7,99</b>
Farbe: schwarz	Art.-Nr. 274130	<b>7,99</b>

## 5 Schale 250ml

Farbe: grün	Art.-Nr. 272949	<b>3,99</b>
Farbe: weiß	Art.-Nr. 286761	<b>3,99</b>
Farbe: gelb	Art.-Nr. 274126	<b>3,99</b>
Farbe: schwarz	Art.-Nr. 272947	<b>3,99</b>

## 6 Schale 600ml

Farbe: grün	Art.-Nr. 286763	<b>5,99</b>
Farbe: weiß	Art.-Nr. 286762	<b>5,99</b>
Farbe: gelb	Art.-Nr. 274127	<b>5,99</b>
Farbe: schwarz	Art.-Nr. 272943	<b>5,99</b>

## 7 Schale 1,5l

Farbe: grün	Art.-Nr. 274128	<b>9,99</b>
Farbe: weiß	Art.-Nr. 286764	<b>9,99</b>
Farbe: gelb	Art.-Nr. 286765	<b>9,99</b>
Farbe: schwarz	Art.-Nr. 274129	<b>9,99</b>

## 8 Butterdose

Butterdose mit transparentem Deckel, passend für genau 250 g Butter, BPA-frei.

Farbe: grün	Art.-Nr. 302537	<b>7,95</b>
Farbe: weiß	Art.-Nr. 162658	<b>7,99</b>
Farbe: grau	Art.-Nr. 302639	<b>7,95</b>

## 9 Eierbecher

Die Eierbecher von Mepal aus hochwertigem SAN-Kunststoff hat eine klassische Form und ist spülmaschinenfest. BPA-frei

Farbe: grün	Art.-Nr. 302641	<b>1,45</b>
Farbe: weiß	Art.-Nr. 195911	<b>1,45</b>
Farbe: grau	Art.-Nr. 302642	<b>1,45</b>

## 10 Untersetzer

Maße: 16,2 x 16,2 x 0,8 cm  
Hitzebeständig bis 220 °C  
BPA-frei

Farbe: grün	Art.-Nr. 258371	<b>7,99</b>
Farbe: weiß	Art.-Nr. 258372	<b>7,99</b>
Farbe: grau	Art.-Nr. 258373	<b>7,99</b>



GESCHIRR AUS MELAMIN





**1 Besteckset Party 16-tlg.**  
 Set bestehend aus: 4 Gabeln, 4 Messern,  
 4 Suppenlöffeln, 4 kl. Löffeln  
 Farbe: blau Art.-Nr. 103408 **34,95**

**2 Besteckset Dark Rock Slim 16 tlg.**  
 Set bestehend aus: 4 Gabeln, 4 Messern,  
 4 Suppenlöffeln, 4 kl. Löffeln  
 Farbe: schwarz Art.-Nr. 319941 **34,95**

**3 Besteckset Delice 16 tlg.**  
 16-teiliges Besteckset mit solider, rostfreier  
 Metallseele und formschönen Kunststoffgriffen.  
 Das Set besteht aus 4 Gabeln, 4 Messern,  
 4 Suppenlöffeln und 4 Teelöffeln.  
 Farbe: grün Art.-Nr. 225129 **32,95**  
 Farbe: schwarz Art.-Nr. 172831 **32,95**  
 Farbe: grau Art.-Nr. 184075 **32,95**

**4 Besteck-Sets Edelstahl**

**Messer 2er-Set**  
 Art.-Nr. 244121 **5,25**

**Gabel 2er-Set**  
 Art.-Nr. 244120 **3,95**

**Kuchengabel 3er-Set**  
 Art.-Nr. 244124 **4,50**

**Löffel 2er-Set**  
 Art.-Nr. 244123 **3,95**

**Kaffeelöffel 3er-Set**  
 Art.-Nr. 244122 **4,50**

**Kaffeelöffel lang 2er-Set**  
 Art.-Nr. 303858 **3,95**



**5 Kuchengabel**  
 Farbe: schwarz Art.-Nr. 102943 **6,90**  
 Farbe: blau Art.-Nr. 314725 **7,90**

**Kaffeelöffel**  
 Farbe schwarz Art.-Nr. 102941 **6,90**  
 Farbe blau Art.-Nr. 314723 **7,90**

**Tafellöffel**  
 Farbe: schwarz Art.-Nr. 102940 **7,90**  
 Farbe: blau Art.-Nr. 314722 **8,90**

**Tafelgabel**  
 Farbe: schwarz Art.-Nr. 102939 **7,90**  
 Farbe: blau Art.-Nr. 314721 **8,90**

**Brotzeitmesser**  
 Farbe: schwarz Art.-Nr. 102938 **5,90**  
 Farbe: blau Art.-Nr. 314720 **6,90**

**Steakmesser**  
 Farbe: schwarz Art.-Nr. 102948 **5,90**  
 Farbe: blau Art.-Nr. 314719 **8,90**

**6 Gemüsemesser faltbar**  
 Farbe: rot Art.-Nr. 314717 **19,-**

**7 Messerset 3-tlg.**  
 Set bestehend aus:  
 • Gemüsemesser 8,5 cm  
 • Brotmesser 19,5 cm  
 • Santokumesser 16,5 cm  
 Klinge aus Edelstahl mit Antihafbeschichtung u.  
 rutschfesten Griffen.  
 Art.-Nr. 161146 **19,95**



# Das PurVario System

purvario<sup>®</sup>  
by DÖRR  
alles sicher verstaut



## 1 Vario System

Das PurVario System ist für jede Schublade und Staufläche geeignet. Das Vario System bietet Ihnen die Möglichkeit jeden Stauraum optimal zu nutzen und die Gegenstände bruchsicher und geräuscharm zu transportieren. Befestigen Sie die Module, die mit einem Klettband versehen sind, flexibel und einfach auf der Velour-Grundplatte.

**a Modul I 6er Glas-/Tassenhalter niedrig**  
Art.-Nr. 204832 **24,95**

**b Modul II 6er Glas-/Flaschenhalter hoch**  
Art.-Nr. 204834 **26,50**

**c Modul III 2er Teller-/Topfhalter**  
Art.-Nr. 204835 **24,50**

**d Modul IV 6er Kit Stauklötze**  
Art.-Nr. 209825 **13,50**

**e Velour-Grundplatte**  
Basis I-B 300 x 500 mm  
Art.-Nr. 204836 **26,50**  
Basis II-B 500 x 500 mm  
Art.-Nr. 204837 **33,95**

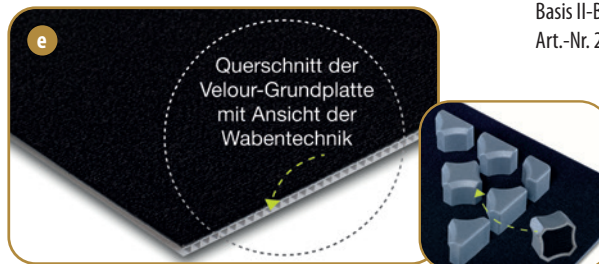
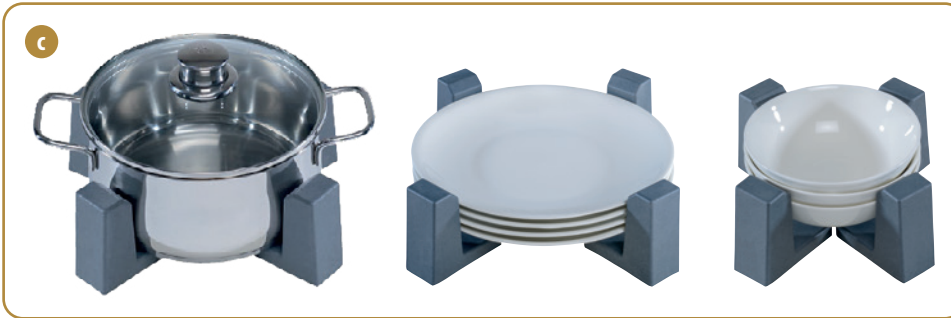

Vario System:  
Module auf  
Velour-Grundplatte

ORDNUNGSSYSTEME

## PurVario System

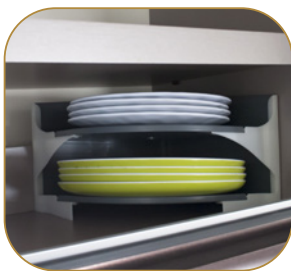

**2 Tellerhalter EKK00**  
2-fach Einteilung für die Ablage der Teller  
H 15 x B 23,5 x L 23,5 cm  
Art.-Nr. 272071

**21,95**



**3 Besteckeinsatz 4er Set KONTURA ON-TOP**  
Alle Besteckeinsätze sind stapelbar u. platzsparend. 4er Set, zus. optional Besteckeinsatz universal (4e) erhältlich.  
Maße Einzelfächer: B 6,5 x L 25 x H 5 cm  
Maße Komplet-Set: B 26 x L 25 x H 5 cm  
Art.-Nr. 272072

**20,95**



Für weitere Infos bitte  
QR Code scannen

purvario<sup>®</sup>  
by DÖRR  
alles sicher verstaut

## 4 Besteckeinsätze



**4 a Besteckeinsatz Gabel**  
Art.-Nr. 272073 **5,50**



**4 b Besteckeinsatz Messer**  
Art.-Nr. 272074 **5,50**



**4 c Besteckeinsatz Löffel**  
Art.-Nr. 272075 **5,50**



**4 d Besteckeinsatz Kaffeebesteck**  
Art.-Nr. 272076 **5,50**



**4 e Besteckeinsatz Universal**  
Art.-Nr. 272077 **5,50**

# Das PurVario System

purvario<sup>®</sup>  
by DÖRR  
alles sicher verstaut



Für weitere Infos bitte  
QR Code scannen

- 1 Tellerassistent 4er**
- variables Verstellsystem
  - platzsparend & flexibel einsetzbar
  - abwaschbar, Anti-Rutschs Boden
  - für Teller, Schneidebretter, Untersetzer, Topfdeckel u.v.m.
  - unbegrenzte Erweiterbarkeit
  - auch nutzbar als Geschirrablage!
- Maße: 14,5 cm Höhe  
Inhalt: 4 Stück  
Art.-Nr. 234443

17,95

## Staubox & Noppenplatte

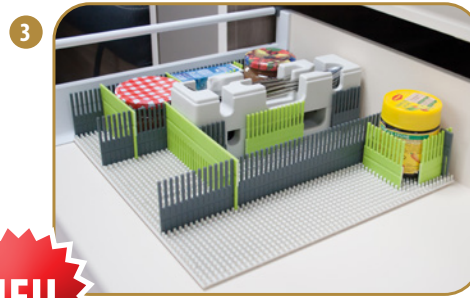

**NEU**

- 2 Staubox**
- Variable, kürzbare Staubox für sicheres Verstauen in der Schublade, Staufächer o. Campingküchen, Inkl. 4 Stauleisten.
- Maße: 34 x 12 x 34 cm  
Art.-Nr. 307412

29,95

- 3 Noppenplatte**
- Basisplatte für alle Stauleisten für eine feste Verbindung. Individuell kürzbar (Lieferumfang o. Stauleisten)
- Maße: 34 x 1,5 x 34 cm  
Art.-Nr. 307430

13,95

## Stauleisten



- 4 Stauleisten für Schubladen & Staufächer 8 er**
- für alle Schubladen & Staufächer
  - einfache Handhabung durch Stecksystem
  - unbegrenzt erweiterbar
  - passgenau zuschneidbar
- Maße: 33 x 0,3 x 6 cm
- |       |                 |       |
|-------|-----------------|-------|
| grün: | Art.-Nr. 240105 | 12,95 |
| grau: | Art.-Nr. 279265 | 12,95 |
| rot:  | Art.-Nr. 279266 | 12,95 |

- 5 Stauleisten für Schubladen & Staufächer 100 MAXXI 8 er**
- für alle Schubladen & Staufächer, Extra hoch
  - einfache Handhabung durch Stecksystem
  - unbegrenzt erweiterbar
  - passgenau zuschneidbar
  - zum sicheren Verstauen von hohen Geständen
- Maße: 33x0,3x10 cm
- |       |                 |       |
|-------|-----------------|-------|
| grün: | Art.-Nr. 286120 | 19,95 |
| grau: | Art.-Nr. 286121 | 19,95 |

## Stauleisten Kühlschrank m. Befestigungsclip

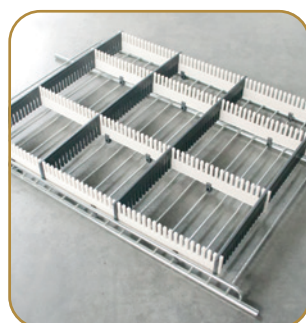

- 6 Stauleisten Kühlschrank mit Befestigungsclip 8 er**
- Optimaler Trennschutz & stabilisieren der Gegenstände im Kühlschrank. Ohne Befestigungsclips auch in Kühlschränken ohne Gitter verwendbar.
- Maße: 33x0,3x3 cm
- |       |                 |       |
|-------|-----------------|-------|
| grün: | Art.-Nr. 242099 | 12,95 |
| grau: | Art.-Nr. 284143 | 12,95 |



ORDNUNGSSYSTEME

## Ordnungssysteme & Helfer

### 1 a Gläserhalter

Schützt Gläser und Ähnliches vor Bruchgefahr, mit 12 Vertiefungen.

Maße: 33 x 24,5 x 6 cm

Art.-Nr. 103476

19,95



### 1 b Tellerhalter

Schützt bis zu 10 Teller geräuschlos u. vor sicherem Transport

Maße: 33,5 x 25 x 10 cm

Art.-Nr. 303837

24,95



### 2 Stecksystem Froli

Einfache Fixierung für Teller und Tassen sorgt für sichere Lagerung und sicheren Stand. Beliebig erweiterbar durch stabiles Stecksystem.

#### a Tassenhalter

Art.-Nr. 112879

7,50

#### b Desserttellerhalter

Art.-Nr. 112877

8,95

#### c Gläserhalter 2er Set

Art.-Nr. 112878

10,95

#### d Tellerhalter niedrig für große Teller

Art.-Nr. 272102

8,50

#### 3 a Tellerhalter für 6 Teller

Einfache Fixierung für max. 6 Teller mit Hilfe von Gummimatten. Ausziehbar für Größen von Ø 20 - 30 cm, mit 5 Gummimatten.

Maße: 29 x 22,7 x 12 cm

Art.-Nr. 103454

22,95

#### 3 b Gummimatten 10er Set

Gummimatten passend für Tellerhalter

Art.-Nr. 272103

9,95

#### 5 Spannclip mit Sauger 4 Stück

Einfach anzubringen – ohne zu bohren – Fester Halt auf glatten Flächen, z.B. Glas und Spiegelflächen.

Vielseitig einsetzbar, z.B. zum Anstecken von Parkzetteln, Fotos, Notizzetteln etc.

Inhalt: 4 Stück

Farbe: klar/gelb/orange/blau

Art.-Nr. 262414

8,50

#### 6 Klemmstangen 2 Stk.

Teleskopierbare Klemmstange mit rutschfesten Gumi-Endkappen, leicht, stabil und rostfrei. Die Stange wird gegen den Inhalt von Schränken geklemmt und verhindert das Verrutschen während der Fahrt.

##### a 25 – 44 cm weiß

Art.-Nr. 107284

8,95

##### b 41 – 71 cm weiß

Art.-Nr. 107286

9,95

##### c Ø 22 mm 48-80 cm weiß (1 Stück)

Art.-Nr. 280508

12,50

### Unser Tipp

#### 4 Schutzhüllen 6 Stück

Schutzhüllen für Gläser und Flaschen aus reißfestem, weichem Kunststoffmaterial 6 mm stark.

- Schützt Gläser, Tassen u. Flaschen
- Kein Klirren u. Klappern im Wohnmobil
- kann in der Länge gekürzt werden

Art.-Nr. 103359

5,95



### Moni's Tipp

5



6 a + b



6 c



### Unser Tipp

#### 7 Teleskopierbare Kleiderstange 80 -130cm

Stabile teleskopierbare Kleiderstange mit 10 Haken für Kleiderbügel.

Durch die beiden Saugfußenden werden die Seitenwände nicht beschädigt und stabil durch drehen in die gewünschte Länge (80-130cm) eingespannt. Ideal zum anbringen in der Heckgarage, im Bad oder Wohnraum.

Art.-Nr. 248463

32,95





# Schubladenorganizer

Joseph Joseph™

**1 a** **NEU**



**1 b** **NEU**



**1 a Besteckkasten**  
Gestaffelte Einzelfächer. Mit Bestecksymbolen zum leichten Einsortieren. Rutschfeste Unterseite. Geeignet für Schubladen mit einer Mindesthöhe von 8 cm.  
Maße: L 39,5 x B 11 x H 5,7 cm  
Art.-Nr. 272507 **18,95**

**1 b Messer Organizer**  
Messerordnungshelfer auf zwei Stufen für insgesamt 9 Messer.  
Für Messergrößen bis zu ca. 23 cm geeignet. Rutschfeste Unterseite. Geeignet für Schubladen mit einer Mindesthöhe von 7,5 cm  
Maße: L 39,5 x B 14 x H 7,5 cm  
Art.-Nr. 295015 **19,95**

**1 c** **NEU**



**1 d** **NEU**





**1 c Besteckkasten Bamboo**  
Gestaffelte Einzelfächer. Mit Bestecksymbolen zum leichten Einsortieren. Rutschfeste Unterseite. Geeignet für Schubladen mit einer Mindesthöhe von 8 cm.  
Maße: L 39,8 x B 12,2 x H 6 cm  
Art.-Nr. 307452 **24,95**

**1 d Schubladen-Organizer 7tlg.**  
Die 7 einzelne Fächer lassen sich an allen Seiten einfach zusammenstecken und kann so der Schublade angepasst werden.  
Maße: L 43,9 x B 26,5 x H 5 cm  
Art.-Nr. 307451 **22,95**

**2 a Besteckkasten**  
Besteckkasten aus Kunststoff.  
Maße: 33,5 x 24,5 x H 4,5 cm  
Art.-Nr. 256569 **9,50**

**2 b Besteckkasten ausziehbar**  
Besteckkasten ausziehbar von 29 - 47,5 cm  
Maße: L 38 x H 6 cm  
Art.-Nr. 225504 **15,95**

**2 a** **NEU**



**2 b** **NEU**



**3 Bestecksammler**  
Der Bestecksammler ist nicht nur ein praktischer Küchenhelfer für eure Besteck sondern kann auch als Abtropfgestell genutzt werden.  
· individuell verstellbare Trennstangen  
· rutschfeste Schale  
· praktischer Auslauf  
Maße: 12 x 17 x 21 cm  
Art.-Nr. 315681 **29,95**

**3** **NEU**







SCHUBLADENORGANIZER

## Haushaltshelfer

**1 Topflappen 2 Stk.**  
Rutschfeste Oberfläche, max. bis 250°C  
Art.-Nr. 303855



8,95

**2 a Galileo Doppelhaken**  
Zum einhängen an die Schublade  
Maße: 6x4x4 cm  
Art.-Nr. 303862



6,95

**2 b Galileo Handtuchhalter**  
Zum einhängen an die Schublade  
Maße: 30x8x5 cm  
Art.-Nr. 303863



10,95

**3 Papierrollenhalter MultiRoll**  
- mit Easy-Fix System (3M Kleber-Extra Stark)  
- kein Bohren  
Maße: 30 x 10 x 3 cm  
Art.-Nr. 252365



15,95

**4 Abtropfmatte Softex**  
Abtropfmatte aus Microfaser. Ideal für schnelles Trocknen von Geschirr und Besteck  
Größe: 40 x 45 cm  
Farbe: anthrazit Art.-Nr. 237854 7,50  
Farbe: rot/grau Art.-Nr. 251858 7,50



**5 Abtropfschale Dropper**  
Faltbarer Geschirrabtropfer mit Besteckhalterung und Tablet.  
Größe: 36,5 x 31 x 12 cm  
Packmaß: 36,5 x 31 x 6 cm  
Art.-Nr. 238034

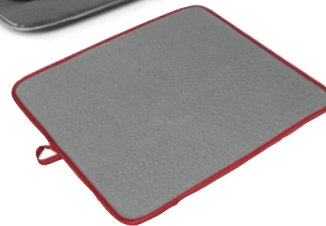

24,95

HAUSHALTSHELPER

### Unser Tipp:

**6 Seifenfreies festes Spülmittel**  
Das biologisch abbaubare, seifenfreie, feste Spülmittel ist zu 100 % pflanzlichen Ursprungs, vegan und frei von Palmöl, Silikonen, Mikroplastik, Mineralöl sowie Farb- & Konservierungsstoffen.

**6 a NATURAL**  
Art.-Nr. 309461 4,50

**6 b LEMONGRAS**  
Art.-Nr. 309462 4,50

GROOVY GOODS



**7 Ökologisches Schwammtuch 100% kompostierbar**  
Diese Schwammtücher bestehen aus 70 % Zellulose und 30 % Baumwolle. Bedruckt mit wasserbasierter Farbe, können in der Waschmaschine oder im oberen Fach der Spülmaschine gewaschen werden.

**7 a Alpaka**  
Art.-Nr. 309459 2,95

**7 b Avocado**  
Art.-Nr. 309460 2,95

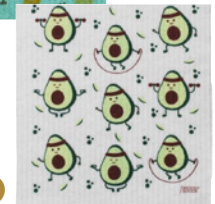

**8 Schwamm & Ablage für feste Reiniger**  
100 % Luffa mit Flachsband, 100 % natürlich und unbehandelt, kompostierbar.  
Art.-Nr. 309465 4,50



**9 Universalbürste aus Pflanzenborsten (mittelhart)**  
Art.-Nr. 319193 6,90



Unser Tipp: Küchenhelfer aus Olivenholz

1 **Schöne & praktische Küchenhelfer aus Olivenholz**

- a** Kochlöffel  
Art.-Nr. 284047 **6,95**
- b** Pfannenwender  
Art.-Nr. 284048 **5,50**
- c** Servierlöffel  
Art.-Nr. 284050 **6,95**
- d** Salatbesteck  
Art.-Nr. 284049 **11,50**



2 **Küchenutensilien m. Ordnungshelfer 5-tlg.**

Magnetische Griffe halten die Kochutensilien in einem kompakten, platzsparenden Design sicher zusammen. Hitzebeständig bis 200°C. 5-teiliges Set bestehend aus: Schlitzspatel, Spaghettilöffel, Schlitzlöffel, fester Löffel und Kelle.  
Art.-Nr. 273703 **39,95**

3 **Toaster Camping für 4 Toast**

Für Gaskocher. 4 knusprige Toastbrote können in einem Arbeitsgang hergestellt werden.  
Art.-Nr. 103609 **9,95**

4 **Gewürzstreuer Glas/Innox 100ml**

mit 3 unterschiedlichen Streu Öffnungen  
Art.-Nr. 284065 **2,95**

5 **Sieb 2-tlg.**

Dieses Set aus zwei Sieben verfügt über clevere vertikale Griffe. Bleibt aufrecht stehen und lassen sich ineinander stapeln. BPA frei & Spülmaschinenfest.  
Art.-Nr. 310410 **17,95**

6 **Raspel-Set Grattú**

Cleveres Raspelset bestehend aus 4 Reiben für Grob- u. Feinarbeit. Ideal für Obst, Gemüse u. Parmesan. Mit praktischer Auffang- u. Aufbewahrungsbox. Platzsparend verstaubar. Material: PP/Edelstahl  
Art.-Nr. 197043 **10,95**

Unser Tipp: Brotkorb-/ Beutel



7 Der Brotbeutel aus Kork & Baumwollstoff ist gleichzeitig auch ein Brotkorb. Er hält alle Arten von Broten, Brötchen und Gebäck frisch. Wenn man den oberen Teil des Beutels 2x umschlägt, dann wird der Beutel zum Brotkorb.

- Größe M, 20 cm **14,50**
- Art.-Nr. 281906
- Größe L, 24 cm **15,95**
- Art.-Nr. 281905

HAUSHALTSHELPER

## Omnia Backofen – Der Ofen auf dem Herd

### 1 Camping Backofen Omnia

Mit dem Freizeitofen OMNIA bekommen Sie frisch gebackenes Brot und leckere Ofengerichte direkt auf dem Herd. Alles was Sie auf dem normalen Ofen wärmen, backen und kochen können, können Sie auch mit dem OMNIA machen. Der Omnia ist ein Backofen, der vor allem für Herde mit offener Flamme entwickelt wurde. Die Form besteht aus Aluminium und fasst 2 Liter. Das Unterteil besteht aus rostfreiem Stahl und wird direkt auf die Flamme gestellt. Der rote gut schließende Deckel hat kleine Löcher, damit Kuchen und Brot ordentlich aufgehen können. Inkl. Transporttasche

Material: rostfreiem Stahl / Aluminium  
 Maße: Ø 250 mm  
 Gesamthöhe: ca. 140 mm  
 Gewicht: ca. 0,5 kg  
 Rauminhalt: ca. 2 Liter  
 Art.-Nr. 104065

49,95



# Omnia



## Zubehör zu Omnia Backofen

### 2 Aufbackgitter

Art.-Nr. 216782

13,50



### 3 Backform Antihafbeschichtet

Inhalt ca. 2 l

Art.-Nr. 310146

29,50



4 Maßgeschneidert für die Omnia Backform. Ideal zum Backen & Kochen, hergestellt aus BPA-freiem Silikon. Achtung! Temperaturen von -30°C bis +260°C.

### 4 a Omnia Silikonform 2.0

Art.-Nr. 231753

23,90



### 4 b Omnia Silikonform Duo Pack 2.0

Inhalt: 2 Stück

Art.-Nr. 274062

41,50



## Zubehör zu Omnia Backofen

### 5 Omnia Muffinform

Tipp: Um ein tolles Backergebnis zu erreichen, einfach die Muffinform auf das Aufbackgitter stellen.

Art.-Nr. 274065

24,95



### 6 Omnia Thermometer

Art.-Nr. 303517

18,25



### 7 Omnia Topflappen 2 Stück

24 x 24 cm; Material: 65 % Polyester; 35 % Baumwolle

Art.-Nr. 303519

14,50



## Unser Tipp:

### 8 Omnia Maxiform 3 Liter

Die Omnia Maxiform ist um 50 % Größer. Die Maxiform wird nur als Einzelteil geliefert (ohne Deckel & Unterteil) und dient als Erweiterung für den Omnia Backofen mit 2 Liter Fassungsvermögen.

Maße: Ø 25,3 cm

Höhe: 9,5 cm

Art.-Nr. 304970

25,50



## Zubehör Omnia Backofen



**1 OMNIA Aufbewahrungstasche**  
Die praktische Aufbewahrungstasche für den Omnia Campingbackofen, sämtliches Zubehör und Kochbücher. Platz für bis zu 2 Sets!  
Maße: (HxT) 20 x 290 mm  
Farbe: rot  
Art.-Nr. 283667 **17,50**

### Unser Tipp:



#### 3 Griff-Überzug für den Omnia

Gehäkelter Knaufüberzug lässt Euch den Deckel ohne Handschuhe oder verbrannte Fingerkuppen öffnen.

Maße: Ø 5 cm H:3 cm

Farbe: characoal Art.-Nr. 311755 **6,95**

Farbe: grau Art.-Nr. 311756 **6,95**



#### 2 Universalgriff für den Omnia

Der ideale Griff für den Omnia Backofen! Mit diesem Griff kann der Omnia Backofen sicher und einfach vom Gasherd genommen werden.  
Art.-Nr. 225132 **22,95**

## Monis Tipp: Kochlöffel Supoon

#### 4 Kochlöffel Supoon

Ein Kochlöffel, der mehr ist als nur ein Kochlöffel - ideal auch als Kochzubehör für den Omnia

Backofen! Hitzebeständig bis 260°C, spülmaschinenfest.

Material: Kunststoff, Silikon

Maße: 27,9 x 3,4 cm

blau Art.-Nr. 290229 **12,50**

rot Art.-Nr. 290227 **12,50**

grün Art.-Nr. 290228 **12,50**

schwarz Art.-Nr. 290226 **12,50**



## Kochbücher 4 Reifen & 1 Klo

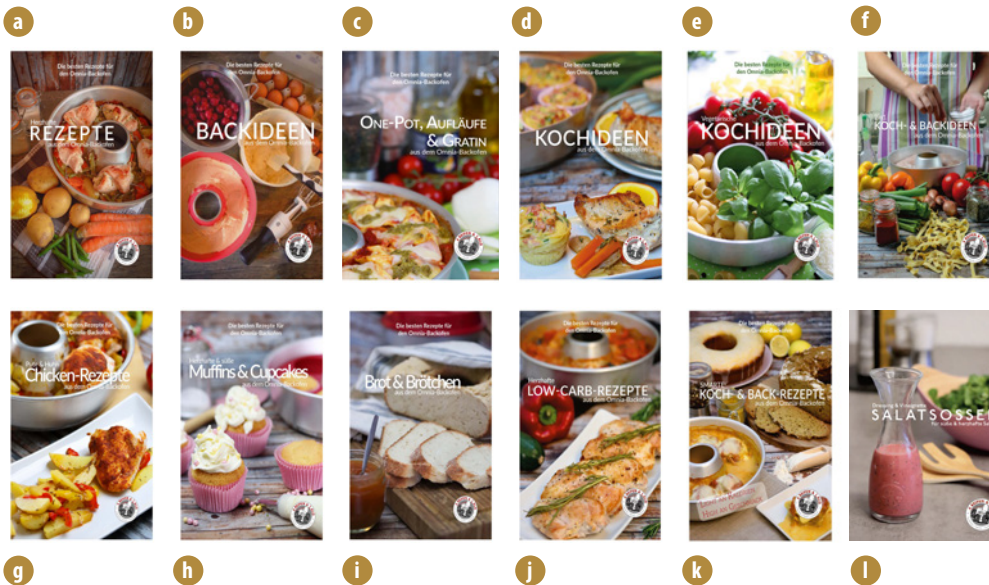

#### 5 4 Reifen & 1 Klo – Omnia Rezepte, die jedem gelingen!

Bianca Bartolitsch hat mit viel Liebe & Details diese tollen Kochbücher, auch mit vielen Tipps & Tricks, geschrieben. Ob herzhaft, süß, Brot oder Kuchen backen, vegetarisch, Low Carb oder doch ein leckerer Auflauf, alles gelingt ganz einfach. Diesen Kochbücher sind ein toller Begleiter für den Omnia Backofen.

- a Herzhaftes** Art.-Nr. 263003 **15,99**
- b Backideen** Art.-Nr. 263004 **15,99**
- c One Pot, Aufläufe & Gratin** Art.-Nr. 263005 **15,99**
- d Kochideen** Art.-Nr. 263006 **15,99**
- e Vegetarische Kochideen** Art.-Nr. 263007 **15,99**
- f 2 in 1 Koch & Backideen** Art.-Nr. 263008 **15,99**
- g Chicken** Art.-Nr. 275714 **15,99**
- h Muffins & Cupcakes** Art.-Nr. 275715 **15,99**
- i Brot & Brötchen** Art.-Nr. 279338 **15,99**
- j Low Carb** Art.-Nr. 283275 **15,99**
- k Smarte Koch & Backrezepte** Art.-Nr. 293624 **15,99**
- l Salatsossen** Art.-Nr. 321864 **15,99**



## Topfset

**BRUNER®**

### 1 Alu-Topfset Gourmet Rock 9+1 Ø 22 cm

Spezialbeschichtung m. Stein-Effekt, verstärkt m. harten Mineralien gegen Kratzer & Abschürfungen.

Topfset bestehend aus:

1 Topf Ø 22 cm (5,3 l), 1 Sieb Ø 22 cm,  
1 Topf Ø 18 cm (2,5 l), 1 Topf Ø 14 cm (1 l),  
1 Pfanne Ø 22 cm,  
1 Pfanne Ø 18cm, 1 Deckel Ø 22 cm,  
1 Deckel Ø 18 cm, 1 abnehmbarer Griff.

Gewicht: 4,1 kg

Farbe: grau

Art.-Nr. 256653

139,95



### 2 Alu- Pfanne Gourmet Rock 26 cm

Pfanne mit schwenkbarem Griff.

Art.-Nr. 225133

27,95



### 3 Alu Grill-Pfanne Gourmet Rock 28cm

Pfanne mit schwenkbarem Griff.

Für Induktionsherde geeignet.

Art.-Nr. 256593

37,95

### 4 Geschirrsset Omnibox 18+2 Ø 22 cm

Küchenset bestehend aus:

Edelstahltopf Ø 22 cm (3,5l),  
Deckel aus Glas Ø22cm,  
Edelstahl-Kasserole Ø 17 cm (1,3l),  
Deckel aus Glas Ø17cm,  
Edelstahlpfanne Ø 22 cm (1,3l),  
Kunststoffbehälter mit Deckel in  
Ø16cm, 13cm, 11 cm,  
1 Löffel, 1 Schaber, 1 Kelle, 1 Lochlöffel,  
1 Schäler, 1 Reibe, 1 Schere,  
1 Messer, 1 Waschbürste, 1 Trockentuch,  
1 Aufbewahrungstasche, 1 Tragetasche.

Gewicht: 4,2 kg

Art.-Nr. 242938

129,95



## Topfset Cosmic

**BRUNER®**

### 5 Alu-Topfset Cosmic 8+2 Ø 22 cm

Induktion Alu-Kochtopfset mit Antihaf-Keramikbeschichtung u. Faltbody.

Topfset bestehend aus:

1 Topf Ø 22 cm (5,3 l), 1 Topf Ø 18 cm (3 l),  
1 Pfanne Ø 22 cm, 1 Deckel Ø 22 cm+ Ø 18 cm,  
1 Untersetzer, 1 Griff, 1 Kochlöffelablage  
aus Melamin, 1 faltbare Box 31 x 54 cm.

Gewicht: 4,2kg

Farbe: rot

Art.-Nr. 242944

132,50



## Topfset Carezza

Für Gas-, Elektro-,  
Keramik- und  
Induktionsherd  
geeignet



**NEU**

Vacublock-System



**BRUNER**

### 1 Alu-Topfset Carezza 7+1 Ø 22cm

Innovative Keramik-Innenbeschichtung. Hitzebeständig, blättert nicht ab. Vacublock-System zum sicheren verstauen im Fahrzeug.

Topfset bestehend aus:

1 Topf Ø 22cm, 1 Topf Ø 18 cm, 1 Pfanne Ø 22 cm, 1 Pfanne Ø 20 cm 1 Glasdeckel m.Sieböffnung Ø 22cm, 1 Glasdeckel universal abgestuft für die Größen Ø 22/20/18 cm, 1 abnehmbarer Griff, 2x Topf-u.Pfannenschutz.

Farbe: petrol

Art.-Nr. 271201

109,95

## Topfset Pirate

Für Gas-, Elektro-,  
Keramik- und  
Induktionsherd  
geeignet



Vacublock-System



**BRUNER**

### 2 Alu-Topfset Pirate 7+1 Ø 24 cm

Spezialbeschichtung m. Stein-Effekt, verstärkt m. harten Mineralien gegen Kratzer & Abschürfungen.

Topfset bestehend aus:

1 Topf Ø 24 cm (6l), 1 Topf Ø 20 cm (3l), 1 Pfanne Ø 24 cm, 1 Pfanne Ø 22 cm, 1 Glasdeckel m. Sieböffnung Ø 24 cm, 1 Glasdeckel universal abgestuft für die Größen Ø 20/22/24 cm, 1 abnehmbarer Griff, 1 x Topf-/ Pfannenschutz

Gewicht: 4,32 kg

Farbe: schwarz

Art.-Nr. 271198

139,95

## Topfset Academy High

Für Gas-, Elektro-,  
Keramik- und  
Induktionsherd  
geeignet



Vacublock-System



**BRUNER**

### 3 Kochtopfset Academy 7+1 Ø 22 cm

Mit Teflon Anti-Haftbeschichtung (Pfluo), hochwertiges Edelstahl in 18/10 Qualität. Vacublock-System zum sicheren verstauen im Fahrzeug Topfset bestehend aus:

1 Topf Ø 22 cm (5,2l), 1 Topf Ø 18 cm (2,2l), 1 Pfanne Ø 22cm, 1 Pfanne Ø 20 cm, 1 Glasdeckel m. Sieböffnung Ø 22 cm, 1 Glasdeckel univ.abgestuft für die Größen Ø 18/20/22 cm, 1 abnehmbarer Griff, 2x Topf & Pfannenschutz

Farbe: Edelstahl

Art.-Nr. 303766

139,95

## Unser Tipp:



### 4 Academy Pfannenset Ø 20+22 cm

Edelstahl Pfannenset mit Teflon Anti-Haftbeschichtung in den Größen Ø 20+22 cm inkl. abnehmbarem Griff und univ. Deckel für beide Größen.

Gewicht: 1,65 kg

Art.-Nr. 303834

74,95

Für Gas-, Elektro-,  
Keramik- und  
Induktionsherd  
geeignet

KOCHGESCHIRR

## Kochgeschirr Ballarini

### Platz sparen mit Click & Cook

Platzsparend, mit einklappbaren Griffen und stapelbar bzw. ineinander nestbar bietet das Kochgeschirr eine optimale Raumausnutzung. 3-fach keramische Antihafversiegelung KERAVIS, Bodenstärke 3,5 mm, pulverbeschichtet.



Kochen mit *Leidenschaft.*

#### 1 Pfanne Ballarini

Maße: ø 20 cm	Art.-Nr. 175623	<b>42,95</b>
Maße: ø 24 cm	Art.-Nr. 175627	<b>49,95</b>
Maße: ø 28 cm	Art.-Nr. 175628	<b>55,95</b>



#### 2 Kochtopf Ballarini

Maße: ø 16 cm	Art.-Nr. 175630	<b>42,95</b>
Maße: ø 20 cm	Art.-Nr. 175632	<b>47,95</b>
Maße: ø 24 cm	Art.-Nr. 175636	<b>57,95</b>



#### 3 Kochtopfset 6 tlg.

Bestehend aus:  
3 Töpfe: ø 16/20/24 cm, 3 Glasdeckel: ø 16/20/24 cm  
Art.-Nr. 273719 **179,50**



#### 4 Glasdeckel Ballarini

Maße: ø 16 cm	Art.-Nr. 175639	<b>12,50</b>
Maße: ø 20 cm	Art.-Nr. 175641	<b>14,50</b>
Maße: ø 24 cm	Art.-Nr. 175644	<b>15,50</b>
Maße: ø 28 cm	Art.-Nr. 175645	<b>18,50</b>



#### 5 a Click & Cool Pfannengriff groß

Art.-Nr. 233157 **8,95**

#### 5 b Click & Cool Pfannengriff klein

Art.-Nr. 233156 **10,95**

#### 6 Click + Cook Topfgriff

Art.-Nr. 233155 **5,50**



Für Gas-, Elektro- und Keramikherd geeignet

## Woll Pfannen Diamond Lite

### 7 Woll Guss Pfannen

Die Serie der Superlative: Der Aluminium Schmiedeguss Diamond Lite verfügt über eine Ultrahartschicht mit echten eingelagerten Diamantkristallen. Das macht ihn zu einer Pfanne mit besonders harter, kratzfester Oberfläche, langer Lebensdauer und außergewöhnlichen Antihafteigenschaften. Ganz gleich, was Sie zubereiten – Sie verbrauchen dank der sehr hohen Wärmeleitfähigkeit wenig Energie.

- abnehmbarer Stiel
- ca. 6 mm starker Thermoboden
- Aluminium Schmiedeguss
- nicht induktiv
- Backofenfest bis 250 °C (ohne Stiel)



Für Gas-, Elektro- und Keramikherd geeignet



#### 7 a Woll Gusspfanne 24 x 24 cm

Höhe: 5,5 cm  
Art.-Nr. 272859 **94,95**

#### 7 b Woll Gusspfanne ø 24 cm

Höhe: 5 cm  
Art.-Nr. 272857 **84,95**

#### 7 c Woll Gusspfanne ø 28 cm

Höhe: 5 cm  
Art.-Nr. 272858 **94,95**

## Unser Tipp:



### 8 Outdoor-Kochset Packpot 6tlg.

Outdoor-Kochset aus eloxiertem Aluminium für 4-5 Personen. Mit klappbaren Griffen und wärmeisolierendem Silikon beschichtet.

Das Set besteht aus:  
- 1 Topf m. Deckel ø 19 x 11,2 cm  
- 1 kleiner Topf m. Deckel ø 16,6 x 8,9 cm  
- 1 Pfanne ø 19,5 x 4,5 cm  
- 1 Holzlöffel  
- 1 Tragetasche

Art.-Nr. 303751 **63,95**



PFOA free



NEU



## Faltbare Kochtöpfe/Pfanne



Faltbare Kochtöpfe/Pfanne aus hochwertigem Silikon und Edelstahl. Die Deckel sind aus bruchsicherem Glas mit Anti-Rutsch Kante.

- 1 a** Faltpfopf Volcano Ø 20 cm grau mit Glasdeckel  
Art.-Nr. 256464 42,95
- 1 b** Faltpfopf Volcano Ø 24cm grau mit Glasdeckel  
Art.-Nr. 256466 53,95
- 1 c** Faltbare Pfanne Volcano Ø 24cm ohne Glasdeckel  
Art.-Nr. 271196 47,95

### Unser Tipp:

#### 2 Faltbares Topfset 4-tlg.

Faltbares Topfset bestehend aus: 1 Topf Ø 24 cm, 1 Sieb Ø 20 cm, 1 Pfanne Ø 24 cm, 1 Glasdeckel Ø 24 cm  
Art.-Nr. 271197 117,95



Für Gas- und Elektroherd geeignet

## Faltbare Kochutensilien

Neue Farbe



**Outwell**  
explore the outdoors

Ein tolles Produkt sind die faltbaren Küchenhelfer der Collaps Serie. Groß, wenn man sie benutzt. Klein, wenn man sie verstaut. Einfach faltbar und bruchsicher. BPA frei!

- 3** Wasserkessel 1,5 l  
Maße: 14,5 x 16,5 cm (H x Ø), Packmaß: 4,5 x 16,5 cm (H x Ø)  
Farbe: Edelstahl/Silikon grün Art.-Nr. 319512 49,95
- 4** Faltbares Sieb mit Stiel  
Farbe: grün/grau Ø 22 cm Art.-Nr. 319520 12,95
- 5** Faltbares Sieb  
Farbe: grün/grau Ø 24 cm Art.-Nr. 319525 10,95
- 6** Faltbare Spülschüssel  
Maße: 38 x 28 x 12 cm, Packmaß: 38 x 28 x 5 cm  
Farbe: grün/grau Art.-Nr. 319526 19,95
- 7** Faltbarer Wasserkanister 12 l  
Maße: 37 x 32 x 26,5 cm, Packmaß: 37 x 32 x 8,5 cm  
Farbe: grün/grau Art.-Nr. 319522 39,95
- 8** Faltbarer Eimer 7,5 l  
Maße: 24 x 31 cm (H x Ø), Packmaß: 5,5 x 31 cm  
Farbe: grün Art.-Nr. 319524 29,95

## Faltbare Schüsseln



- 9** Faltbare Schüssel  
**Größe S**  
Farbe: grün/grau Ø 20,5 cm Art.-Nr. 319516 7,95  
**Größe M**  
Farbe: grün/grau Ø 23,5 cm Art.-Nr. 319517 9,95  
**Größe L**  
Farbe: grün/grau Ø 27,8 cm Art.-Nr. 319519 10,95
- 10** Schüssel 3-Set faltbar  
Maße: 20,5/23,5/28 cm  
Art.-Nr. 319514 29,95



HAUSHALTSHELPER FALTBAR

## Aufbewahrungsdosen Omnia

1 – 7

- 100 % luft u. aromadicht
- Schließt perfekt, hält Lebensmittel länger frisch
- Prima stapelbar
- Spülmaschinenfest
- 100 % hygienisch durch kompakten Deckel
- BPA-frei

### 1 Omnia Dose 700 ml

Maße: 145 x 94 x 92 mm  
 grün Art.-Nr. 258340 **7,99**  
 weiß Art.-Nr. 297701 **7,99**

### 2 Omnia Dose 1100 ml

Maße: 145 x 94 x 133 mm  
 grün Art.-Nr. 258342 **8,99**  
 weiß Art.-Nr. 297702 **8,99**

### 3 Omnia Dose 2000 ml

Maße: 145 x 94 x 217 mm  
 grün Art.-Nr. 258343 **9,99**  
 weiß Art.-Nr. 297705 **9,99**

### 4 Omnia Aufschnittdose

Maße: 219 x 149 x 44 mm  
 grün Art.-Nr. 258347 **9,99**  
 weiß Art.-Nr. 297713 **9,99**

### 5 Omnia Frühstück Duo

Maße: 219 x 149 x 94 mm  
 grün Art.-Nr. 258348 **11,99**  
 weiß Art.-Nr. 297717 **11,99**



### 6 Omnia Käsedose

Maße: 219 x 149 x 110 mm  
 grün Art.-Nr. 258354 **11,99**  
 weiß Art.-Nr. 297723 **11,99**

### 7 Omnia Vorratsdosenset 3tlg.

700/1100/2000 ml  
 grün Art.-Nr. 258355 **24,99**  
 weiß Art.-Nr. 297707 **24,99**

## Schüsseln Cirqula rund

8 – 14

- Kühlschrank & tiefkühlgeeignet, mikrowelleneeignet, spülmaschinenfest
- 100 % auslaufsicher, luft- u. aromadicht
- BPA frei
- Deckel mit Sichtfenster

### 8 Cirqula 350 ml

Maße: 135x125x58 mm  
 grün Art.-Nr. 258316 **6,99**  
 rot Art.-Nr. 258331 **6,99**

### 9 Cirqula 500 ml

Maße: 135 x 125 x 85 mm  
 grün Art.-Nr. 258317 **7,99**  
 rot Art.-Nr. 258333 **7,99**

### 10 Cirqula 750 ml

Maße: 169 x 159 x 68 mm  
 grün Art.-Nr. 258319 **8,99**  
 rot Art.-Nr. 258334 **8,99**

### 11 Cirqula 1000 ml

Maße: 169 x 159 x 100 mm  
 grün Art.-Nr. 258320 **9,99**  
 rot Art.-Nr. 258335 **9,99**

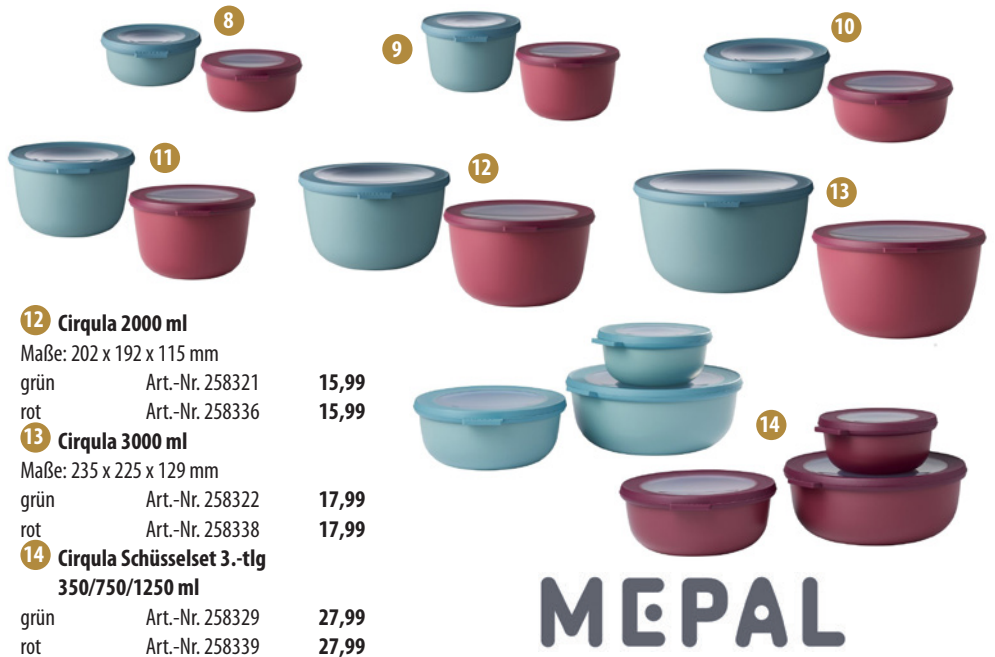

### 12 Cirqula 2000 ml

Maße: 202 x 192 x 115 mm  
 grün Art.-Nr. 258321 **15,99**  
 rot Art.-Nr. 258336 **15,99**

### 13 Cirqula 3000 ml

Maße: 235 x 225 x 129 mm  
 grün Art.-Nr. 258322 **17,99**  
 rot Art.-Nr. 258338 **17,99**

### 14 Cirqula Schüsselset 3.-tlg. 350/750/1250 ml

grün Art.-Nr. 258329 **27,99**  
 rot Art.-Nr. 258339 **27,99**

## Schüsseln Cirqula rechteckig

### 15 Cirqula eckig 750 ml

Maße: 176 x 126 x 75 mm  
 weiß Art.-Nr. 297726 **8,99**

### 16 Cirqula eckig 1500 ml

Maße: 212 x 162 x 89 mm  
 weiß Art.-Nr. 297734 **13,99**

### 17 Cirqula Schüsselset 3.-tlg. eckig

Maße: 500/1000/2000 ml  
 weiß Art.-Nr. 297735 **33,99**



# Vielweckschüsseln



## 1 Vielweckschüssel mit Henkel

Schüssel mit ergonomisch geformten Henkel, universell einsetzbar, aus lebensmittelechtem Kunststoff.

Inhalt ca. 15 Liter

Maße:  $\varnothing$  35 x 23 cm

Farbe: blau Art.-Nr. 103499 **6,50**

Farbe: orange Art.-Nr. 142719 **6,50**

Farbe: grün Art.-Nr. 142724 **6,50**

## 2 Scharnierdeckel für Vielweckschüssel

Maße:  $\varnothing$  36,3 x H 2,3 cm

Art.-Nr. 303770

**7,95**

## 3 Einsatz für Vielweckschüssel

Sehr praktisch und vielseitig. Verwendbar sowohl als Einsatz für die Vielweckschüssel, wie auch einzeln als selbststehende Abtropfschüssel.

Farbe: hellgrau Art.-Nr. 103502

**5,25**

## 4 Deckel zu Vielweckschüssel

Farbe: blau Art.-Nr. 152058

**3,95**

Farbe: orange Art.-Nr. 152062 **3,95**

Farbe: grün Art.-Nr. 152061 **3,95**

## 5 Viereckschüssel Cleo

Klappgriffbecken aus lebensmittelechtem Kunststoff. Vielseitig einsetz- u. verwendbar, farblich sortiert.

Inhalt ca. 13 l.

Maße: 35 x 36 x 18 cm

Art.-Nr. 163817

**10,95**

## 6 Faltbare Vielweckschüssel

### 6 a eckig

Inhalt 13 l, farblich sortiert

Maße:  $\varnothing$  35,3 x 36,3 x H 17 cm

Packmaß:  $\varnothing$  35,3 x 36,3 x H 6,5 cm

Art.-Nr. 212382

**19,95**

### 6 b rund

Inhalt 14 l, farblich sortiert

Maße:  $\varnothing$  38 x H 23 cm

Packmaß:  $\varnothing$  40 x H 10 cm

Art.-Nr. 212384

**19,95**

### 6 c Deckel zu falt. Vielweckschüssel rund

Maße:  $\varnothing$  38 x 2,5 cm

Art.-Nr. 238030

**5,50**

## 7 Faltbare Spülschüssel mit Bodenablauf 13 l

Faltbare Spülschüssel aus robustem Kunststoff mit integrierten Tragegriffen und verschließbarem Bodenablauf.

Maße: 30,5 x 30 x 20 cm

Packmaß: 30,5 x 30 x 6 cm

Art.-Nr. 252816

**19,95**

## 8 Faltbare Schüssel blau 9 l

Maße:  $\varnothing$  37,5 x H 14 cm

Packmaß:  $\varnothing$  37,5 x H 5 cm

Art.-Nr. 249623

**12,95**

## Unser Tipp:



7



## 9 Faltbarer Wäschekorb grün 36 l

Maße: 54 x 39 x 24 cm

Packmaß: 54 x 39 x 7,1 cm

Art.-Nr. 249622 **23,95**

## 10 Falteimer 10 l grün

Maße:  $\varnothing$  32 x H 25 cm

Packmaß:  $\varnothing$  32 x H 7 cm

Art.-Nr. 256571 **15,95**

## 11 Faltkorb 16 l grün

Maße: 46,1 x 34,2 x 18,4 cm

Packmaß: 46,1 x 34,2 x 4,9 cm

Art.-Nr. 256572 **16,50**



VIELWECKSCHÜSSELN

## Kaffeefilter

- 1 Kaffeefilter 4 Tassen transparent**  
4 Tassen Art.-Nr. 103489 **2,95**
- 2 Faltbarer Kaffeefilter grün 2-4 Tassen**  
15 x 13 x 8 cm. Packmaß: 15 x 13 x 3 cm  
Grün/Edelstahl Art.-Nr. 319513 **22,95**
- 3 Kaffeefilter faltbar 4 Tassen**  
Blau Art.-Nr. 251853 **19,95**
- 4 Kaffeefilter aus Edelstahl**, extrem leicht, faltbar und dank seiner flexiblen Metallklammern einfach zu befestigen.
- a** 2 Tassen Art.-Nr. 256444 **12,95**  
**b** 4 Tassen Art.-Nr. 256451 **13,95**



## Kaffe zubereiter

- 5 Thermoskanne**  
Thermo-Kaffeekanne aus doppelwandigem Edelstahl. Mit Schraubdeckel. Inhalt: 1 Liter, Maße: Ø 10 x H 22 cm  
Edelstahl Art.-Nr. 212591 **39,95**
- 6 Cafeteriere Rio Edelstahl**  
Kaffe zubereiter aus doppelwandigen Edelstahl. Inhalt: 1 Liter Art.-Nr. 103608 **47,95**
- 7 Espressokocher**  
Espressokocher für alle Herdarten (auch Induktion)  
Speziell breiter Korpus f. stabilen Halt auf dem Herd.
- a** 3 Tassen Art.-Nr. 319952 **26,95**  
**b** 6 Tassen Art.-Nr. 319954 **29,95**
- 8 Espressokocher Edelstahl**  
Edelstahl-Espressokocher für alle Herdarten geeignet
- a** 2 Tassen Art.-Nr. 274494 **21,95**  
**b** 4 Tassen Art.-Nr. 274495 **32,95**
- 9 Gasherdeinsatz 10x10 2-Set**  
Art.-Nr. 251048 **5,25**



- 10 Kochplatte Truka**  
Optimiert die Wärmeverteilung, verhindert das Anbrennen oder überkochen von Milch, Suppen u.ä.. Hält Speisen warm, ideal für kleine Töpfe oder Espressokocher die dann einen sicheren Stand auf dem Gasherd haben.
- a** 16 cm Art.-Nr. 104042 **16,50**  
**b** 19 cm Art.-Nr. 104037 **16,95**



## Wasserkessel

- 11 Wasserkessel faltbar 1,5 l**  
Maße: 14,5 x 16,5 cm (H x Ø), Packmaß: 4,5 x 16,5 cm (H x Ø)  
Material: Edelstahl/Silikon; auf Gas verwendbar;  
1,5 l Art.-Nr. 319512 **49,95**
- 12 Wasserkessel 2,5 l**  
Edelstahl Wasserkessel mit klappbarem Isoliergriff, Pfeifton und Sandwichboden.  
2,5 l Art.-Nr. 213428 **32,95**
- 13 Wasserkessel 1,8 l**  
Für alle Herdarten geeignet. Mit Pfeifton  
1,8 l Art.-Nr. 285505 **16,95**
- 14 Edelstahl-Flötenkessel 0,9 l**  
Edelstahl Flötenkessel mit Pfeifton und Teesieb.  
0,9 l Art.-Nr. 225082 **25,95**
- 15 Wasserkessel 1 l**  
Wasserkessel aus gehärtetem Aluminium. Abnehmbarer Kunststoffgriff.  
1 l Art.-Nr. 304798 **20,95**



## Türvorhänge Arisol

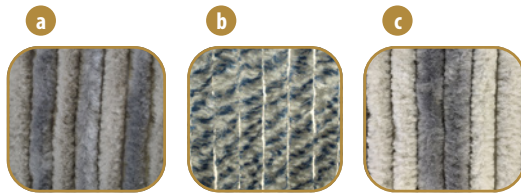

Praktischer Türvorhang für Caravan, Reisemobil oder im Vorzelt. Der Türvorhang bietet Schutz vor Insekten, Sonneneinstrahlung und unerwünschten Einblicken.

### 1 Flanschvorhang

Material: 100 Polypropylen Faser

**a** Farbe: grau/anthrazit

Maße: 56 x 200 cm

Art.-Nr. 287444

21,95

**b** Farbe: blau/grau/weiß meliert

Maße: 56 x 200 cm

Art.-Nr. 287445

21,95

**c** Farbe: grau/weiß

Maße: 100 x 200 cm

Art.-Nr. 287446

36,95

2 a + b



3



### 2 Kordelvorhang

Eleganter Kordelvorhang in robuster Kunststoffmontageschiene eingezogen. Extrem leicht und waschbar.

Farbe: grau/weiß

**a** Maße: 60 x 190 cm

Art.-Nr. 273713

34,95

**b** Maße: 100 x 220 cm

Art.-Nr. 273714

67,95

### 3 Mosquito-Vorhang Zanzibar

Türvorhang mit vielfachen Einsatzmöglichkeiten.

Panelkonstruktion aus langlebigem Kunststoff. Leicht montierbar, individuell kürzbar.

Maße: 56 x 185 cm

Art.-Nr. 100824

29,95

## Schrankorganizer

4 a



NEU



4 b



NEU



4 c



NEU



**4** Hergestellt aus grauem Ripstop-Nylon sind diese Packwürfel so konzipiert, dass sie Ihr Gepäck und Ihre Ausrüstung sicher aufbewahren und organisieren. Jeder Packwürfel kann - mit einem Reißverschluss gesteuert - doppelt so groß werden, um mehr Ausrüstung zu packen oder komprimiert auf die Reise gehen, um Platz zu sparen. Der 2-Wege-Hauptreißverschluss ist mit Zuglaschen für einfache Handhabung ausgestattet. Die Frontseite ist aus atmungsaktivem Netz gefertigt. Ideal für den Überblick, was drin ist sowie für das Klima im Packsack.

### a Größe S

Komprimierte Größe: 20,3 x 25,4 x 6,3 cm

Maximale Größe: 20,3 x 25,4 x 12,7 cm

Art.-Nr. 297659

15,95

### b Größe M

Komprimierte Größe: 25,4 x 30,4 x 6,3 cm

Maximale Größe: 25,4 x 30,4 x 12,7 cm

Art.-Nr. 297660

18,95

### c Größe L

Komprimierte Größe: 25,4 x 38,1 x 7,6 cm

Maximale Größe: 25,4 x 38,1 x 15,2 cm

Art.-Nr. 297661

21,95

# Hängesortierer



## 1 Hängeregal ohne Boxen

Mit 6 Fächern und verstärkten Böden.

Größe: ca. 120 x 30 x 30 cm

Farbe: grau

Art.-Nr. 273445

32,50

## 2 Hängeregal mit 2 Boxen

Mit 4 Fächern und 2 Schubfächern, die auch separat als Körbe genutzt werden können. Mit verstärkten Böden

Größe: ca. 120 x 33 x 33 cm

Farbe: grau

Art.-Nr. 273446

37,50

## 3 Hängeregal „Hanky“

Praktischer Hänge-Vorratschrank mit 3 Ablagen u. 4 seitlichen Utensilientaschen, RV-Tür aus Moskitotüll.

Maße: 40,5 x 20 x H 75 cm

Art.-Nr. 303758

44,95

## 4 Utensilientasche „Derby“

Geräumige Utensilientaschen aus reißfestem Gewebe. Dank der vielfältigen Befestigungsmöglichkeit überall einsetzbar. Es kann mit angenähemter Keder, Klettbandschlaufe a.d. Zeltstange oder mit eingearbeiteten Metallösen montiert werden.

### a Größe S

8 Taschen in verschiedenen

Größen

Maße: 36 x 75 cm

Farbe: grün/grau

Art.-Nr. 242345

19,95

### b Größe L

12 Taschen in verschiedenen

Größen

Maße: 49x100 cm

Farbe: grün/grau

Art.-Nr. 242347

25,95

## 5 Utensilientasche „Bristol“

Geräumige Utensilientaschen aus reißfestem Gewebe. Dank der vielfältigen Befestigungsmöglichkeit überall einsetzbar. Es kann mit angenähemter Keder, Klettbandschlaufe a.d. Zeltstange oder mit eingearbeiteten Metallösen montiert werden.

### a Größe S

4 Taschen in verschiedenen

Größen

Maße: 24 x 80 cm

Farbe: grün/grau

Art.-Nr. 242348

21,-

### b Größe L

6 Taschen in verschieden

Größen

Maße: 48 x 80 cm

Farbe: grün/grau

Art.-Nr. 242349

25,95

## 6 Utensilientasche „Oxford“

Sehr geräumiger Organizer, geeignet für alle Arten von Campingartikeln wie Schuhe, Handtücher o. andere Kleidung. Dank der vielfältigen Befestigungsmöglichkeit überall einsetzbar. Es kann mit angenähemter Keder, Klettbandschlaufe a.d. Zeltstange oder mit eingearbeiteten Metallösen montiert werden.

### a Größe S

5 große Taschen, 1 Netztaschen

Maße: 28 x 80 cm

Farbe: grün/grau

Art.-Nr. 242342

34,95

### b Größe L

8 Großen Taschen, 2 Netztaschen

Maße: 53 x 80 cm

Farbe: grün/grau

Art.-Nr. 242344

44,95



HÄNGESORTIERER

## Organizer



**BRUNER®**

- 1 Hangar 2**  
Praktischer Hängeorganizer mit 2 Taschen.  
Befestigung mittels Ösen.  
Maße: 40 x 21 cm  
Farbe: grau Art.-Nr. 185175 **13,50**
- 2 Hangar 3**  
Praktischer Hängeorganizer mit 3 Taschen.  
Befestigung mittels Ösen.  
Maße: 60 x 21 cm  
Farbe: grau Art.-Nr. 185176 **16,50**
- 3 Hangar 6**  
Hängeorganizer mit 6 Taschen und großem Spiegel.  
Befestigung mittels Ösen oder Haken.  
Maße: 90 x 30 cm  
Farbe: grau Art.-Nr. 197041 **31,50**
- 4 Hangar 12**  
Hängeorganizer mit 12 Taschen und großem Spiegel.  
Befestigung mittels Ösen oder Haken.  
Maße: 74 x 39 cm  
Farbe: grau Art.-Nr. 197042 **23,50**
- 5 Kulturgebeutel**
- a Holiday**  
Maße: 25 x 13 x 28 cm Art.-Nr. 256530 **29,95**
- b Body & Soul**  
Maße: 25,5x12x15 cm Art.-Nr. 271104 **24,95**
- c Wash Bag**  
Maße: 25,5 x 16 cm Art.-Nr. 303752 **26,95**

## Meori Boxen



- 6 Größe S – Fassungsvermögen 15 l**  
Farbe: grau Art.-Nr. 214505 **29,95**  
Farbe: blau Art.-Nr. 222893 **29,95**  
Farbe: grün Art.-Nr. 230630 **29,95**
- 7 Größe M – Fassungsvermögen 23 l**  
Farbe: grau Art.-Nr. 230631 **34,95**  
Farbe: blau Art.-Nr. 222894 **34,95**
- 8 Größe L – Fassungsvermögen 30 l**  
Farbe: grau Art.-Nr. 214516 **39,95**  
Farbe: blau Art.-Nr. 222895 **39,95**  
Farbe: grün Art.-Nr. 230629 **39,95**
- 9 Flascheneinsatz Falboxen für Größe S + L**  
Art.-Nr. 251413 **9,95**
- 10 Mini – Fassungsvermögen 1,8 l**  
Farbe: grün Art.-Nr. 230626 **13,95**  
Farbe: rot Art.-Nr. 230628 **13,95**  
Farbe: blau Art.-Nr. 230625 **13,95**
- 11 Einsatz für Falboxen Meori Mini**
- a 4 Fächer** Art.-Nr. 259827 **9,95**
- b 4 Fächer** Art.-Nr. 252147 **9,95**
- 12 Spüleinsatz**  
Der Einsatz ist geeignet für die Boxen der Größe S und L.  
Art.-Nr. 289790 **19,95**



ORGANIZER & MEORI BOXEN

**meori®**

## Abfalleimer



1 a

### 1 a Abfallbehälter Pillar

Abfallbehälter mit Deckel. Einfache Montage mittels Verschraubung oder Verklebung.

Fassungsvermögen: 5,5 l

Maße: 22/26,5 x 9/12 x H 30 cm

Farbe: grau Art.-Nr. 103760 **17,95**

1 b

2

### 1 b Müllbeutel für Abfallbehälter Pillar

25 St.

Fassungsvermögen: 5,5 l

Biologisch abbaubar

Art.-Nr. 232663

**3,95**

### 2 Abfalleimer Pillar XL

Abfallbehälter m. Deckel. Einfache Montage mittels:

- Verschraubung einer Montageleiste
- Spezialhalterung, zum Einhängen an das Rundrohrgestell von Küchenboxen.

Fassungsvermögen: 10 l

Maße: 31,5 x 18 x H 31,5 cm

Farbe: weiß Art.-Nr. 103763 **24,95**

### 3 Müllsackständer Bio Boy

Zerlegbarer Müllsack-Ständer aus Kunststoff.

Passend für Müllsäcke von 50 l.

Inkl. 10 Müllbeutel. Farbl. sortiert

Maße: 32,5 x 28,5 x H 66 cm

Gewicht: 650 g

Packmaß: 32,5 x 28,5 x H 7 cm

Art.-Nr. 103766 **14,95**

### 4 Abfalleimer klappbar

Maße: 32 x 27,5 x 38,5 cm

Packmaß: 31 x 38,5 x H 6,5 cm

Art.-Nr. 225143 **22,95**

### 5 Müllbeutel-Tasche B 31 x H 41 cm

2 Stabgriffe bieten einen guten Tragekomfort, dank der 2 Magnetverschlüsse ist die Tasche selbstschließend und kann mittels Anschraubdruckknöpfen sogar an Schränken befestigt werden. Die innenliegende Klemmleiste kann für diverse Einlegebeutel, z.B. Müllbeutel verwendet werden. Das verwendete Material ist selbstverständlich abwaschbar und leicht zu reinigen.

Art.-Nr. 159344 **69,95**

### 6 Bin Tex Abfallsammler grün 4 l

Zum Stellen oder Einhängen an die Schranktür, so lassen sich z.B. Schneidereste ganz einfach direkt vom Brett in den Abfallsammler schieben.

Mit praktischem Transportgriff, spülmaschinengeeignet.

Art.-Nr. 284070 **22,50**

### 7 Abfalleimer

Einbau-Abfallsammler mit Deckel zum Einhängen in einer Schublade oder einer Schranktüre (innen oder außen).

Fassungsvermögen: 5 Liter

Art.-Nr. 149949 **13,50**

3



4



5



6



7



## Unser Tipp:

### 8 One Way Müllsackhalter

One Way ist ein praktischer, freihändiger Müllsackhalter, der an jeder Schublade oder jedem Schrank angebracht werden kann.

Der clevere Clip-Rahmen sorgt für eine sichere Befestigung der Plastiktüten. Perfekt um Küche o. Bad sauber und ordentlich zu halten. Spülmaschinenfest, Verwendung mit Müllbeutel bis zu 30 l.

Art.-Nr. 271205

**8,50**



ABFALLEIMER



## Unser Tipp:

# flextrash

# Yachticon

### 1 Müllbehälter Flextrash

Flextrash ist der modulare Müllbehälter für jede Situation: Im Auto, beim Camping, zuhause oder unterwegs.

**Müllbehälter S/3l grau** inkl. 1 Müllbeutel  
Art.-Nr. 258919 **27,95**

**Müllbehälter M/5l grau** inkl. 1 Müllbeutel  
Art.-Nr. 258920 **32,95**

**Müllbehälter L/9l grau** inkl. 1 Müllbeutel  
Art.-Nr. 258921 **36,95**

Aus recycelten PET-Flaschen hergestellt, Spülmaschinen geeignet.



### 2 Ersatzmüllbeutel

bestehend a. biologisch abbaubaren Material.

**S/3l** 10 Stk. Art.-Nr. 258932 **6,45**

**M/5l** 10 Stk. Art.-Nr. 258933 **11,45**

**L/9l** 20 Stk. Art.-Nr. 258934 **9,95**

### 3 Flextrash Halterungen

#### a Wandhalterung

Befestigung über Klettband o. Schrauben  
Art.-Nr. 258922 **8,95**

#### b Saugnapf-Wandhalterung

für glatte Flächen, wie Spiegel o. Glas  
Art.-Nr. 258927 **12,45**

#### c Rohralterung

für 20-30 mm dicke Rohre, inkl. Band mit Klettverschluss  
Art.-Nr. 258928 **9,45**

#### d Erdspieß

75-90 cm verstellbar  
Art.-Nr. 258924 **12,95**

#### e Tischhalterung

für alle Tische zwischen 0,5-4 cm  
Art.-Nr. 258923 **9,95**

#### f Kopfstützenhalterung

3 Einlagen für 9-15 mm dicke Kopfstützenstangen  
Art.-Nr. 258929 **7,95**

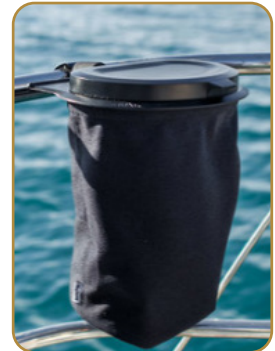
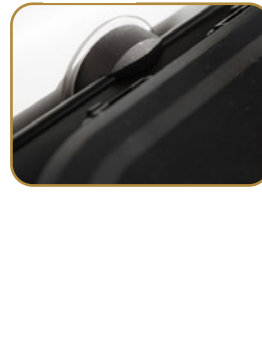

GREEN



BIODEGRADABLE



FUN!



CLEAN



CONSCIOUS

Für weitere Infos bitte QR Code scannen



ABFALLEIMER FLEXTRASH

## Trittstufen

### 1 Trittstufe Rialto

Kompakte Klapptrittstufe mit strapazierfähiger Kunststoffkonstruktion und rutschfester Trittfläche.

Belastbarkeit: bis 150 kg  
 Maße: 45 x 30 x H 23 cm  
 Gewicht: 2,3 kg  
 Art.-Nr. 272991

39,50

### 2 Trittstufe klappbar

Wohnwagen Trittstufe, platzsparend, schnell auf- und zusammenklappbar.

Belastbarkeit: bis 150 kg  
 Maße: 33,5 x 27 x 27 cm  
 Packmaß: 40 x 33,5 x 4,5 cm  
 Gewicht: 1,1 kg  
 Art.-Nr. 172949

14,50

### 3 Kunststoff-Trittstufe mit Antirutschmatte

Belastbarkeit: bis 150 kg  
 Maße: 40,5 x 25 x H 24,5 cm  
 Gewicht: 1,45 kg  
 Art.-Nr. 107154

24,50

### 4 Einzeltrittstufe Stahl Sydney

Trittstufe aus robustem Stahl, mit rutschfester Trittfläche für einen sicheren Einstieg.

Belastbarkeit: bis 150 kg  
 Maße: 39 x 38 x 24,5 cm  
 Gewicht: 4,2 kg  
 Art.-Nr. 244779

32,95

### 5 Kunststoff-Trittstufe Wink

Klappbare Kunststoff-Trittstufe mit extra großer, rutschhemmender Trittfläche und praktischen Tragegriffen.

Belastbarkeit: bis 120 kg  
 Maße: 44,5 x 26,5 x H 25,2 cm  
 Packmaß: 55 x 27,5 x 8,3 cm  
 Gewicht: 1,45 kg  
 Art.-Nr. 256586

25,95

### 6 Trittstufe Gamut

Trittstufe aus widerstandsfähigem Kunststoff.

Belastbarkeit: bis 120 kg  
 Maße: 49,5 x 34,5 x 23,5 cm  
 Gewicht: 1 kg  
 Art.-Nr. 197049

12,50

### 7 Doppeltrittstufe Stahl Bermuda

Trittstufe aus robustem Stahl mit rutschfester Trittfläche für einen sicheren Einstieg.

Belastbarkeit: bis 150 kg  
 Maße: 63,4 x 38,1 x 38 cm  
 Art.-Nr. 244781

54,95

### 8 Alu-Trittstufe faltbar

Doppeltrittstufe faltbar, sehr leicht, Aluminium

Belastbarkeit: bis 150 kg  
 Maße: 51,5 x 53 x H19,5/ 38,5 cm  
 Packmaß: 51,5 x 9 x H75,5 cm  
 Gewicht: 4 kg  
 Art.-Nr. 184371

109,95

### 9 Trittstufe Go Step NG

Super stabile Trittstufe mit einklappbaren Standbeinen. Robuste Konstruktion aus pulverlackiertem Alu.

Belastbarkeit: bis 150 kg  
 Maße: 48 x 30 x H 23 cm  
 Packmaß: 48 x 30 x H 7 cm  
 Gewicht: 2,65 kg  
 Art.-Nr. 303792

77,95

### 10 Trittstufenbox

Neu entwickelte Eintrittstufe m. wasserdichtem Innenraum für nützliches Camper-Zubehör wie Werkzeug, Sanitärflüssigkeit, Adapterkabel usw. Der verschließbare Deckel verfügt über eine rutschfeste Trittfläche u. ist zudem mit einem integrierten, solarbetriebenen Sicherheits- u. Orientierungslicht ausgestattet. Die hochwertige, sehr stabile Kunststoffkonstruktion verfügt zudem über Drehfüsse zur Niveaugulierung auf unebenem Gelände.

Belastbarkeit: bis 150 kg  
 Maße: 58 x 38 x H 24,5 cm  
 Art.-Nr. 319963

86,95



10

### Unser Tipp: Trittstufenbox

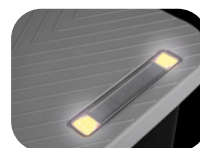

TRITTSTUFEN

## Besen



### 1 Teleskopierbarer Besen Toucan

Campingbesen mit teleskopierbarem Alu-Stiel (86–124 cm) u. widerstandsfähigen, leicht abwaschbaren KS-Borsten.  
Art.-Nr. 172834

22,95

### 2 Teleskopierbarer Besen Spik

Praktischer Zelt-u. Terrassenbesen mit teleskopierbarem Stiel (70–118cm). Bürstenbreite 25 cm  
Art.-Nr. 172833

10,95

TIPP!

### 3 Klappbesen Franky

Genialer Klappbesen, ideal für alle Camper. Dank speziellen Mechanismus kann die Bürstenbreite mit einem Handgriff verdoppelt werden. Teleskopierbarer Alu-Stiel (69–125cm). Ausführung m. passender Kehrschaufel.  
Art.-Nr. 152437

29,95

### 4 Tidy Mini Kehrsset

Größe: 18 x 21 x 4,5 cm  
Art.-Nr. 173305

9,95

### 5 Kehrgarnitur (Abb. ähnlich)

2 tlg. in verschiedenen Farben erhältlich  
Art.-Nr. 103752

2,95

### 6 Gummi-Kehrgarnitur

Art.-Nr. 210606

7,50

### 7 Gummibesen

Der Besen besteht aus einem teleskopierbaren Besenstiel (69–124 cm), einem Gummiborstenkopf mit Wasserabziehkante und zwei Klemmvorrichtungen für ein Tuch.  
Art.-Nr. 210605

10,50

## Transportwagen

### Unser Tipp: Isabella Trolley

#### 8 Isabella Trolley

Praktischer Trolley für den Transport von Gepäck, Gasflaschen, Campingmöbeln u.ä. Mit großer Auflagefläche (29x40 cm) und in einer stabilen Ausführung mit bis zu 50 kg Tragkraft. Zwei extra breite Reifen sorgen für leichtes Rollen auch auf Gras, Sand und Kies.

Maße: 110 x 50 x 59 cm

Packmaß: 82 x 50 cm

Gewicht: 5,9 kg

Art.-Nr. 234026

109,-

**Isabella**  
feel free



#### 9 Transportwagen Pick up

Praktischer Transportwagen mit gut dimensionierten Laufrädern, die auch eine Verwendung auf unebenem Gelände ermöglichen.

Tragfähigkeit: bis 30 kg

Maße: 32 x 28 x 87 cm

Packmaß: 32 x 10 x 48,5 cm

Gewicht: 1,9 kg

Art.-Nr. 287800

22,95

#### 10 Transportwagen Mini Rolly

Transportwagen mit teleskopierbarem, einklappbarem Stahl-Gestell und robusten KS-Verbindungsstücken. Breite Räder.

Tragfähigkeit: bis 35 kg

Maße: 93,4 x 24,5 x 35 cm

Packmaß: 43 x 24,5 x 12,5 cm

Gewicht: 0,95 kg

Art.-Nr. 287567

28,95

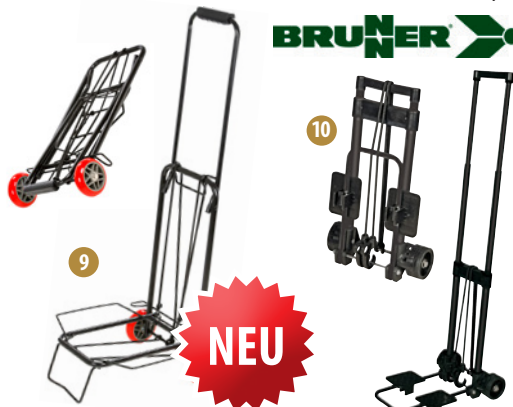

## Waschmaschine & Wäscheutensilien

### 1 Wäschetonne faltbar

Faltbare Wäschetonne mit Belüftung durch grobmaschiges Gewebe.

Volumen: ca. 75l

Art.-Nr. 101294

6,95

### 2 Wäschebeutel

Der Schmutzwäschesack verfügt über einen Hängebügel sowie einen Reißverschluss entlang der Unterkante für ein schnelles Entleeren.

Maße: 48 x 97 cm

Art.-Nr. 273447

22,50

### 3 Wäschesammler

Bietet jede Menge Platz für Ihre Schmutzwäsche. Tragegriffe mit Soft-Grip zum bequemen Transport Ihrer Wäsche. Material: 100 % Polyester

Maße: B 55 x H 64 x T 38 cm

Volumen: ca. 69l

Art.-Nr. 273712

24,50

### 4 Faltbarer Wäschekorb 36 L grün

Maße: 54 x 39 x 24 cm

Packmaß: 54 x 39 x 7,1 cm

Art.-Nr. 249622

23,95

### 5 Tischbügelbrett

Maße: 71 x 30 cm

Art.-Nr. 144191

24,95

### 6 Wäscheklammern

10 Stück

Art.-Nr. 231727

2,95

### 7 Wäscheklammer-Beutel mit Karabiner

ohne Inhalt

Art.-Nr. 264464

6,95

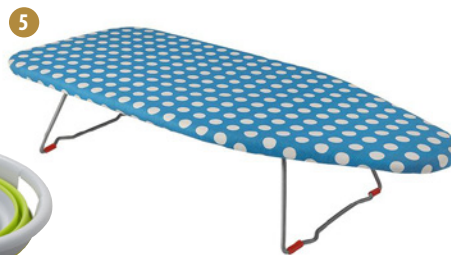

## Unser Tipp:

### 8 Waschmaschine

Diese tragbare Kompaktwaschmaschine mit Schleudertrockner (Zwillingswannen-System) eignet sich hervorragend zur Verwendung in Wohnmobilen o. Wohnwägen. Top-Lader. Wählen Sie einfach die gewünschte Funktion (waschen o. trocknen) und das Gerät stoppt automatisch, sobald der entsprechende Vorgang beendet ist.

Robustes Kunststoffgehäuse mit transparentem Deckel.

Ladepazität: 3,5 kg Waschvorgang (Trockenwäsche) und 1,5 kg Trockner.

Maße: 56,5 x 35,5 x 61,5 cm

Gewicht: 11 kg

230 V - 50 Hz

Art.-Nr. 258582

149,95



## Wäschetrockner

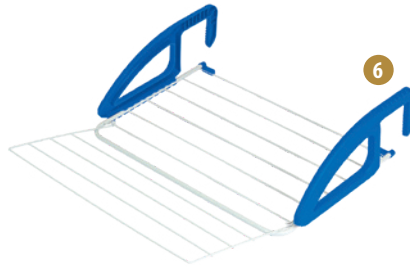

### 1 Wäscheleine m. Aufrollbox 6 m

Wäscheleine aus Nylon in praktischer Aufrollbox. Mit Befestigungshaken.

Farbe: gelb

Art.-Nr. 105490

11,95

### 2 Saugnapf-Wäschetrockner

Länge 90 cm

Art.-Nr. 303772

8,95

### 3 Wäschetrockner Sun Time

Wäschespinne klappbar. Farblich sortiert.

Art.-Nr. 142911

19,95

### 4 Alu-Universal Wäschetrockner

Passend für alle Rohre mit einem Durchmesser von 32-50 mm mittels einer variablen Klemmvorrichtung u. integriertem, stabilen Aufhänger.

Material: Alu-Rahmen

Maße: 48 x 34 cm

Art.-Nr. 188741

25,50

### 5 Wäschespinne

Kunststoff, zusammenklappbar. Zum Aufhängen an Bäumen, Leinen, usw.

Art.-Nr. 105488

7,50

### 6 Wäschetrockner Bries

6 m Trockenlänge, variabel verstellbar mit zusätzlichem Gitter.

Farbe: blau/weiß

Maße: 62 x 61 cm

Art.-Nr. 223201

26,95

## Wäscheständer-/spinnen

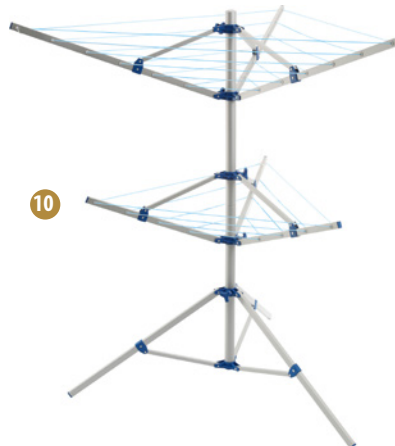
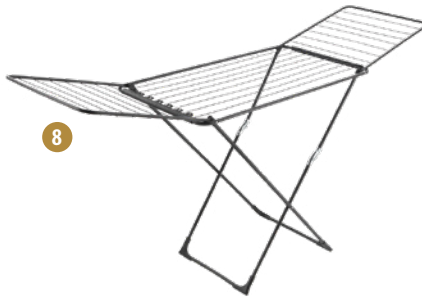

### 7 Wäscheständer mit Bodenbefestigung

Gewicht 1,9 kg

Maße: 62 x 47 x H 100 cm

Packmaß: 62 x 75 x 4 cm

Art.-Nr. 207463

44,95

### 8 Flügelwäscheständer

Mit Kunststofffüßen u. Socklenhalterung, zusammenklappbar. Trockenlänge 20 m.

ausgeklappter Zustand: 205 x 55 x 103 cm

Packmaß: 130 x 55 x 8 cm

Art.-Nr. 271454

24,95

### 9 Alu-Wäschespinne

Dreiarmige Alu-Wäschespinne inkl. Erdnägel & Packsack.

Maße: 110 (3) x H 146 cm

Packmaß: 82 x 22 x 13 cm

Gewicht: ca. 2,0 kg

Art.-Nr. 160125

59,95

### 10 Alu-Doppelwäschespinne

Dreiarmige Doppelwäschespinne mit Alu-Zusatzspinne inkl. Erdnägel & Packsack.

Maße: 121 (3) x H 150 cm

Packmaß: 80 x 25 x 12 cm

Gewicht: 2,8 kg

Art.-Nr. 287990

79,95



WÄSCHETROCKNER

# Waschbürsten & Zubehör



**Yachticon**



## Zubehör zu Nr.1 + 2

### 3 Waschbürstenersatzköpfe

Waschbürstenaufsätze passend für die Universalwaschbürste 108420 und für die Waschbürstenstiele 273528, 244811 u. 244812.

### 3 a Waschbürstenersatzkopf

Art.-Nr. 108424

16,95

### 3 b Waschbürstenkopf Super Soft für empfindliche Oberflächen

Art.-Nr. 259351

20,95

### 3 c Bürstenkopf m. Schwamm & Abzieher

Art.-Nr. 184122

7,75



### 1 Universalwaschbürste

Superweiche Waschbürste mit seitlichen Borsten und teleskopierbarem Alurohr (90 – 175 cm)  
Wasserdurchlauf und Schnellanschlusskupplung  
Art.-Nr. 108420

32,95

### 2 a Waschbürstenstiel 90-168cm

Art.-Nr. 273528

18,95

### 2 b Waschbürstenstiel 130-300cm

Art.-Nr. 244811

28,95

### 2 c Waschbürstenstiel 190-480cm

Art.-Nr. 244812

52,95

### 4 Scheibenabzieher teleskopierbar 58-95 cm

Scheibenabzieher teleskopierbar mit Schwamm und Lippe.  
Art.-Nr. 273732

10,45

### 5 Microfaser Scheibenreiniger teleskopierbar 68-117 cm

Durch einfaches Schwenken des Kopfes in jede Richtung sind auch schwierige Stellen leicht zu reinigen.  
Art.-Nr. 232270

18,95

## Unser Tipp:



a



b

### 6 a Mikrofaser Waschbürsten-Set 90 - 168 cm

Das Set besteht aus einem teleskopierbaren Stiel mit Wasserdurchlauf.

Art.-Nr. 259352

22,95

### 6 b Mikrofaser Ersatzbezug

Art.-Nr. 259353

6,25





**Putzen ohne Putzmittel!**

**PUZZFUXX™** Pflanzenfaser-Tücher sind keine Microfaser-Tücher! Das Vorbild von **PUZZFUXX™** ist die Natur. Alle Pflanzen reinigen sich ohne Lösungsmittel oder Tenside, sondern nur durch das abfließende Regenwasser. Das liegt daran, dass die speziellen Pflanzenfasern das Wasser entspannen. Sobald das **PUZZFUXX™**-Pflanzenfasertuch mit Wasser in Berührung kommt, verringert sich die Oberflächenspannung des Wassers und Sie erhalten denselben Reinigungseffekt wie ihn Pflanzen in der Natur haben. Mit diesem cleveren Tuch können Sie nicht nur ihren gesamten Haushalt, Ihre Fahrzeuge innen wie außen, sondern auch Ihren Körper reinigen und das alles ohne Putzmittel.

**1 PUZZFUXX™ Campingset**

Lieferumfang: Je nach Set in verschiedenen Farben  
 1 x Maxi Reinigungstuch 27 x 30 cm  
 1 x Reinigungstuch 17 x 23 cm  
 2 x Körperpflege Waschhandschuh 17 x 23 cm

**1 x Poliertuch 40 x 28 cm**

**1 x Brillentuch 7 x 17 cm**

**a Campingset Garda**

Art.-Nr. 287132

**99,95**

**b Campingset Sylt**

Art.-Nr. 287133

**99,95**

**c Campingset Korfu**

Art.-Nr. 287134

**99,95**

**2 PUZZFUXX™ Autopflegeset**

Lieferumfang: je nach Set in verschiedenen Farben

1 x Maxi Reinigungstuch 27 x 30 cm

1 x Poliertuch 40 x 28 cm

**a Autopflegeset Monza**

Art.-Nr. 287136

**45,95**

**b Autopflegeset Mille**

Art.-Nr. 287137

**45,95**

**3 PUZZFUXX™ Maxi Tuch 27 x 30 cm**

**a** Farbe Grün Art.-Nr. 287138

**28,50**

**b** Farbe Cacao Art.-Nr. 287139

**28,50**

**4 PUZZFUXX™ Maxi Tuch XXL 30 x 40 cm**

Farbe türkis Art.-Nr. 305095

**32,50**

**5 PUZZFUXX™ Fibrill Waschhandschuh 17 x 23 cm**

Farbe Türkis Art.-Nr. 287140

**17,95**

**6 PUZZFUXX™ Poliertuch 40 x 28 cm**

Farbe Türkis Art.-Nr. 287144

**21,95**

**7 PUZZFUXX™ Bodentuch „Loft“**

Nur für Klapphalter 40 cm mit ebener Bodenplatte, nicht für Bügelhalter geeignet!

Farbe grün Art.-Nr. 294999

**33,95**

**8 PUZZFUXX™ Reinigungs-Pad**

Der Halter ist nicht enthalten, nur das Pad-Tuch. Geeignet für im Handel erhältliche Bodenhalter i.d. Größe 115 mm x 250 mm

Farbe türkis Art.-Nr. 295000

**27,50**

**9 PUZZFUXX™ Brillentuch 7 x 17 cm**

**a** Farbe orange Art.-Nr. 295001

**6,75**

**b** Farbe türkis Art.-Nr. 295031

**6,75**

**c** Farbe weiß Art.-Nr. 295033

**6,75**

**Bitte sorgfältig die Gebrauchsanweisung lesen!**





REINIGUNG & POLITUR

## 1 Bad- und Waschbeckenreiniger

Gefahr, H318, H412

Speziell geeignet für Kunststoffoberflächen und Porzellan. Entfernt mühelos Kalk-, Wasserflecken und hartnäckige Verschmutzungen.  
500 ml Art.-Nr. 105388 **13,45**  
Grundpreis pro 1 Liter: 26,90

## 2 Regenstreifenentferner

Gefahr, H290, H314, H317

Entfernt Regenstreifen und reinigt alle anderen stark verschmutzten Flächen mühelos und schnell. Für alle Materialien geeignet, einfach aufsprühen und abwischen.  
500 ml Art.-Nr. 105386 **14,95**  
Grundpreis pro 1 Liter: 29,90

## 3 Acrylglas Pflege

Entfernt besonders schonend Verschmutzungen aller Art von Acrylglas oder Polycarbonat, macht stumpfe Scheiben wieder glatt. Mit Antistaticum gegen Staubbefall. Verhindert Spannungsrisse.  
P102 Darf nicht in die Hände von Kindern gelangen.  
500 ml Art.-Nr. 105475 **14,45**  
Grundpreis pro 1 Liter: 28,90

## 4 Schimmel & Stockflecken Entferner

Gefahr, H290, H314, H412, H400

Entfernt gründlich und selbsttätig Schimmel und Stockflecken von Geweben aller Art.  
• beseitigt gleichzeitig muffigen Geruch  
• schützt vor Neubefall  
500 ml Art.-Nr. 145828 **13,95**  
Grundpreis pro 1 Liter: 27,90

## 5 Reisemobil & CARAVAN Elixier

Achtung H315, H319

Reinigungskonzentrat für alle Oberflächen an Wohnwagen und Reisemobilen. Entfernt mühelos auch hartnäckigste Verschmutzungen, wie z.B. Teer, schwarze Regenstreifen, Ruß und Umweltdreck. Biozide sicher verwenden, vor Gebrauch stets Kennzeichnung und Produktinformation lesen.  
1000 ml Art.-Nr. 105433 **18,95**  
Grundpreis pro 1 Liter: 18,95

## 6 Reisemobil & CARAVANreiniger

Achtung H319

Entfernt mühelos auch hartnäckige Verunreinigungen wie schwarze Regenstreifen, Teer, Ruß, Dachvermutzungen und anderen Umweltschmutz. Für alle Materialien, außer Acrylglas, insbesondere für Kunststoff, Metall und Lacke.  
500 ml Art.-Nr. 105430 **13,95**  
Grundpreis pro 1 Liter: 27,90

## 7 Reisemobil & CARAVANpolitur

Reinigt, poliert und versiegelt in einem Arbeitsgang alle Oberflächen, insbesondere Kunststoffe, Lacke und Metalle. Bewirkt lang anhaltenden Oberflächenschutz und Glanz durch hochwertige Wachse und Acryl.  
500 ml Art.-Nr. 105431 **18,45**  
Grundpreis pro 1 Liter: 36,90

## 8 Easy Sprühwachs

Gefahr, H315, H318

Die einfache und zeitsparende Versiegelung für große Flächen. Einfach auf die nasse Oberfläche sprühen und sehen wie das Wasser abläuft. Hinterlässt eine

schützende und glänzende Wachsbeschichtung, die Schmutz und Wasser abperlen lässt und vor UV Strahlung schützt. Ideal für die Wäsche zwischendurch. Für alle Oberflächen geeignet.

500 ml Art.-Nr. 259355 **17,75**  
Grundpreis pro 1 Liter: 35,50

## 9 Nanowachs Versiegelung

Wachsversiegelung mit Nano Abperleffekt, versiegelt ohne zu polieren. Einfach auf die nasse Fläche aufsprühen und trocknen lassen, daher sehr zeitsparend. Erzeugt einen schönen Glanz und schützt die Oberfläche vor neuen Verschmutzungen und UV-Strahlen. Die Versiegelung ist für alle Oberflächen geeignet.

500 ml Art.-Nr. 140321 **12,95**  
Grundpreis pro 1 Liter: 25,90

## 10 Premium Hard Wachs

Gefahr, H226, H304, H336, H412

Hochglanz-Versiegler, Spitzenprodukt für Langzeitschutz gegen Schmutz, UV-Strahlung und andere schädliche Umwelteinflüsse. Verhindert Auskneiden und Verblässen. Mühelos zu verarbeiten.  
500 ml Art.-Nr. 161019 **29,95**  
Grundpreis pro 1 Liter: 59,90

## 11 Premium Polish H412

Hochwertige Premium Politur bewirkt besonders lang anhaltenden Oberflächenschutz aus Wachs. Reinigt, poliert und versiegelt in einem Arbeitsgang. Verhindert das Festsetzen von Schmutz aller Art wie Rost, Ruß und Industrieemissionen. Für alle Materialien geeignet  
500 ml Art.-Nr. 161540 **22,75**  
Grundpreis pro 1 Liter: 45,50



## Reinigung & Politur



### 1 CARAVAN Shampoo

Löst schonend Schmutz und versiegelt in einem Arbeitsgang. Mit hochwertigem, natürlichen Carnauba-Wachs. Es ist für alle Außenflächen am Wohnwagen o. Reisemobil geeignet, auch für Acrylglasfenster. Anwendung: CARAVAN Shampoo in lauwarmes Wasser geben, aufschäumen und Ihr Fahrzeug von oben nach unten waschen. Abspülen und abledern. 1000 ml Art.-Nr. 322130 **10,99**  
Grundpreis pro 1 Liter: 10,99

### 2 CARAVAN RegenstreifenEntferner

Zur Entfernung von Regenstreifen auf Lack, Glas/Scheibe und GfK. Wirksam aber auch gegen Fett, Öl, Diesel, Straßen- und Umweltschutz. Der Regenstreifenentferner ist für Hammerschlagwände und Gelcoat geeignet. Anwendung: Den Regenstreifenentferner auf feuchten Schwamm dosieren, kräftig über die Regenstreifen reiben, sofort abspülen und trocken reiben. 500 ml Art.-Nr. 322131 **15,99**  
Grundpreis pro 1 Liter: 31,98

### 3 CARAVAN Politur

Hochwirksame Politur zum Glätten verwitterter Oberflächen und zum Auffrischen matter Farben. Verwendbar auf allen Lacken und auf GfK. Auch mit der Poliermaschine verwendbar. Anwendung: Fahrzeug waschen und trocknen, die CARAVAN Politur auf einen Schwamm auftragen, polieren und mit einem Tuch abwischen. 500 ml Art.-Nr. 322129 **14,99**  
Grundpreis pro 1 Liter: 29,98

### 4 CARAVAN SchnellVersiegelung

Für alle äußeren Oberflächen an Wohnwagen und Reisemobil. Intensiviert die Farben und den Glanz. Einfache Anwendung auch auf großen Flächen. Anwendung: Die Versiegelung auf einem Tuch oder Schwamm dünn auftragen und sofort mit einem trockenen Tuch nachpolieren. 750 ml Art.-Nr. 322134 **16,99**  
Grundpreis pro 1 Liter: 22,65



# SONAX®

### 5 CARAVAN InnenReiniger

Reinigt schonend und bringt frischen Duft. Der enthaltene Geruchsvernichter bindet Zigarettenrauch, Tier- und andere störende Gerüche. Für Kunststoffe, Leder, Holz, Aluminium und lackierte oder folierte Oberflächen. Anwendung: Den Innenreiniger aufsprühen, mit einem Schwamm oder Bürste verreiben, den gelösten Schmutz mit einem Tuch abtragen. 750 ml Art.-Nr. 322132 **11,99**  
Grundpreis pro 1 Liter: 15,98

### 6 CARAVAN Acryl+GlasReiniger

Scheibenreiniger für innen und außen. Reinigt schonend und bringt streifenfreie Sauberkeit. Für Glas, Fenster aus Acryl und Touchscreen-Displays. Anwendung: Produkt aufsprühen und sofort mit einem Tuch abwischen. 750 ml Art.-Nr. 322133 **9,99**  
Grundpreis pro 1 Liter: 13,32

### 7 Profiline FabricCoating

Die innovative Rezeptur ist frei von Fluorcarbon-Harzen und imprägniert auf Basis hochwertiger Silikonharze Cabrioverdecke, Sitze, Zelte, Outdoor Textilien etc. und macht diese extrem wasserabweisend (Kontaktwinkel >150°). Anwendung: Oberfläche reinigen und ausgiebig mit Wasser spülen, damit der Reiniger vollkommen von den Textilfasern abgespült wird. Flasche schütteln, Imprägnierung auf einen Schwamm geben, auf die trockene Oberfläche auftragen und sofort in einer gleichmäßigen Bewegung verteilen. Ggf. nach kurzer Zwischentrocknung wiederholen. Objekt vollständig trocknen lassen. Es sollte dann mind. 1 Stunde nicht nass werden. Die Haltbarkeit der Imprägnierung wird durch Wärmezufuhr, z.B. Sonneneinstrahlung oder Warmluft unmittelbar nach dem Auftragen verbessert. 1000 ml Art.-Nr. 322135 **37,50**  
Grundpreis pro 1 Liter: 37,50



REINIGUNG & POLITUR



INSEKTENSCHUTZ



**1 Stichfrei 100 ml Mückenschutz**  
 „Stichfrei“ schützt bis zu 8 Stunden vor juckenden und gefährlichen Insektenstichen. Es schützt gleichzeitig sanft vor Sonnenbrand (UV-B LSF 6) und pflegt die Haut. „Stichfrei“ ist toxikologisch auf Unbedenklichkeit geprüft und frei von synthetischen Duft-, Farb- und Konservierungsstoffen. „Stichfrei“ ist dermatologisch mit „Sehr Gut“ getestet worden und hat sich auf allen Erdteilen bewährt. Für Reise, Freizeit und Sport. In der Kinderversion „Kids“ mit sehr sanftem Pfirsichgeruch. Hier dann geeignet für Kleinkinder ab 2 Monaten (!) und ebenso für Schwangere.

- a Stichfrei Mückenschutz**  
 Art.-Nr. 259459 8,50  
 Grundpreis pro 1 Liter: 85,-
- b Stichfrei Kids Mückenschutz**  
 Art.-Nr. 259485 11,95  
 Grundpreis pro 1 Liter: 119,50

**2 Zap-It Schmerzstiller**  
 ZAP-IT stoppt das Jucken nach einem Mückenstich, vermindert das Bedürfnis zu kratzen und reduziert die Schwellung. Durch eine harmlose statische Entladung wird die Histamin-Ausschüttung unterbunden. Lediglich ein leichtes Picken ist zu spüren.  
 Art.-Nr. 240413 7,95

**3 a Mosquito-Spirale 10er Pack**  
 • eine Spirale hält ca. 5 Std.  
 • Inklusive 2 Ständer  
 • Gute Wirkung im Umkreis von ca. 4 m  
 • Ideal für Balkon, Terrasse, Garten oder Camping  
 Art.-Nr. 105377 3,50

**3 b Sicherheitsbehälter für Moskitospirale**  
 Art.-Nr. 105486 10,95

- 4 Citronella Mückenduftlichter** (Abb.ähnlich)  
 Nur für den Außenbereich geeignet.
- a Citronella Mückenduftlicht 2 Stk.**  
 Art.-Nr. 102478 3,95
- b Citronella Mückenduftlicht 4 Stk.**  
 Art.-Nr. 313808 7,95
- c Citronella Mückenduftlicht i.d. Dose**  
 Art.-Nr. 298019 4,85

**5 Insekten Lampe 2in1**  
 Wiederaufladbare Anti- Mückenlampe mit einer 2-1 Funktion. Die Lampe gibt ein helles Licht und mit dem speziellen ultravioletten Licht fungiert sie auch als Mückenfalle. Das violette Licht zieht Mücken in einem Umkreis von 5m an, die dann auch automatisch

von der Spirale abgetötet werden. Die Lampe arbeitet ohne Chemikalien oder Flüssigkeiten und ist 100% sicher für Kinder und Tiere. Mit Haken ausgestattet, spritzwassergeschützt (IP44) und leicht zu reinigen. Einsatzdauer: Mit Lampe 7 Stunden, mit violettem Mückenlicht 8 Stunden. Ladezeit ca. 3 Stunden.  
 • Mosquito UV-LED365-395nm, 2W  
 • USB DC5V 1000mA  
 • Größe: Ø9.2 x14,5 cm  
 Art.-Nr. 262946 26,95

**6 Insektenkiller Lampe**  
 Elektronischer Moskitokiller mit LED-UV-Lampe und eingebautem Ansaugventilator.  
 - Sicher und umweltfreundlich: Keine Verwendung von giftigen und gesundheitsschädlichen Mückenschutzmitteln erforderlich  
 - Keine unangenehmen Gerüche  
 - 360°-Saugbereich: Moskitos werden vom LED-Licht angezogen und über den eingebauten Ventilator in das abnehmbare Gehäuse gesaugt  
 - Betrieb mit 5V Gleichspannung mit USB-Anschluss.  
 Art.-Nr. 271213 37,95



Durch die mit einer Gaskartusche betriebene Mückenabwehr von Thermacell® entsteht eine bis zu 20 m<sup>2</sup> breite Schutzzone gegen Mücken. Dank der Technologie von Thermacell® benötigen Sie keine klebrigen Lotionen oder Sprays mehr. Mücken kommen gar nicht erst nahe genug an Sie heran, um Sie zu stechen oder zu stören. Mit einer Gaskartusche, die bis zu 12 Stunden hält, und Wirkstoffplättchen, die jeweils bis zu 4 Stunden lang wirksam sind, bieten die Thermacell® Mückenabwehrprodukte einen nachhaltigen Schutz gegen Mücken im Freien. Ob auf Terrasse, Balkon, im Garten oder beim Angeln und Jagen in der Natur – Thermacell® bietet einen wirksamen Schutz gegen Mücken, ganz ohne Strom.

1 a



1 b



2 b



2 c



2 d



2 a



**1 Thermacell® Handgerät**

Die Mückenabwehr Proactive eignet sich ideal für den Einsatz unterwegs, wie z.B. am Badesee oder beim Camping. Im Lieferumfang enthalten sind das Handgerät, eine Gaskartusche (für 12 Stunden) und drei Wirkstoffplättchen für jeweils vier Stunden.

- 1 a Farbe schwarz Art.-Nr. 272063 39,95
- 1 b Farbe weiß Art.-Nr. 272064 38,95

**2 Thermacell® Tischgerät**

Die Mückenabwehr Protect im modernen Design sorgt für eine entspannte Zeit auf Balkon, Terasse und im Garten oder unterwegs am Badesee, beim Camping, Angeln oder Jagen. Lieferumfang enthalten sind ein Tischgerät, eine Gaskartusche (für 12 Stunden) und drei Wirkstoffplättchen für jeweils vier Stunden.

- 2 a Farbe rot Art.-Nr. 272059 38,95
- 2 b Farbe blau Art.-Nr. 272060 39,95
- 2 c Farbe anthrazit Art.-Nr. 272062 39,95
- 2 d Farbe gelb Art.-Nr. 304720 39,95

**3 Thermacell® Campinglaterne**

Die Mückenabwehr Laterne ist ideal für den Einsatz unterwegs, wie z.B. am Badesee oder beim Camping. Zudem ist die Laterne mit einer angenehmen LED-Beleuchtung ausgestattet und versprüht so ein romantisches Ambiente. Im Lieferumfang enthalten sind eine Laterne, eine Gaskartusche (für 12 Stunden) und drei Wirkstoffplättchen für jeweils vier Stunden.

- 3 a Art.-Nr. 272066 64,95
- 3 b Art.-Nr. 304719 44,95

**4 Thermacell® Backpacker**

Der Thermacell Backpacker hält Mücken von euch und eurem Lagerplatz fern. Funktioniert mit normalen Gaskartuschen fürs Camping Schraubventilkartuschen (Art.-Nr. 212723 o. 212722). Leicht zu handhaben, da ein Piezo-Anzünder vorhanden ist. Dabei sind das Betriebsgerät, eine wasserdichte Tasche und 3 Wirkstoffplättchen für insgesamt 12 Einsatzstunden. Größe: H 97 mm x B 50 mm x T 67 mm

Art.-Nr. 272065 59,95

**4 b Nachfüllpackung für Backpacker (nur Plättchen)**

Enthält 6 Wirkstoffplättchen für den Betrieb Backpacker von 24 Stunden  
Art.-Nr. 272058 12,95

**5 Thermacell® Nachfüllpackungen**

5 a Enthält 4 Gaskartuschen und 12 Wirkstoffplättchen, für einen Betrieb der Thermacell Produkte von 48 Stunden.  
Art.-Nr. 223301 34,95

5 b Enthält 10 Gaskartuschen und 30 Wirkstoffplättchen, für einen Betrieb der Thermacell Produkte von 120 Stunden.  
Art.-Nr. 272057 77,95

3 a



3 b



4 a



4 b



5 a



5 b



Für weitere Infos bitte QR Code scannen



INSEKTENSCHUTZ THERMACELL

## Alles für den Hund

### 1 Tiernapf Set Silikon faltbar

Zwei faltbare Silikon-Näpfe für gleichzeitiges füttern und tränken. Mit praktischer Transporttasche mit Reißverschluss.

Inhalt: 2 x 0,75 l  
Maße: Ø 16,5 cm x H 4,5 cm  
Art.-Nr. 245687

23,95

### 2 Hundefressnapf

Hundeschüssel aus hochwertigem Melamin mit Edstahleinsatz und praktischem Antislip-Ring. Perfekt für den Camper-Hund.

Durchmesser: 17,5 cm  
Maße: 14,5 x 6 cm  
Art.-Nr. 242933  
Durchmesser: 22 cm  
Maße: 18,5 x 6 cm  
Art.-Nr. 252817

11,95

17,95

### 3 a Hunde Spezial-Trinkflasche

Trinkflasche für unterwegs. Das Silikonblatt lässt sich als Ausgabe des Wassers verwenden.

Maße: Ø 6,5 x H 21 cm  
Inhalt: 0,6 l  
Art.-Nr. 245688

14,95

### 3 b Hunde Spezial-Futterflasche

Futterflasche für unterwegs. Das Silikonblatt lässt sich als Ausgabe des Futters verwenden.

Maße: Ø 6,5 x H 21 cm  
Inhalt: 0,6 l  
Art.-Nr. 245689

14,95

### 4 Hunde Auto-Sicherheitsgurt

Der Hundegurt schützt den Hund davor sich zu einem gefährlichen Wurfgeschoss zu verwandeln – bei einem Unfall oder plötzlichem Bremsen. Durch den verstellbaren Gurt bietet man dem Hund zudem die passende Bewegungsfreiheit. Somit lenkt Sie der Hund während der Fahrt nicht mehr ab. Der Auto-Sicherheitsgurt ist in den vorhandenen Gurtschlössern verwendbar.

Maße: 78 x 2,5 cm  
Art.-Nr. 251657

13,95

### 5 a Dog-Sitter

Die Edelstahlplatte mit großer Anbindeöse wird einfach vor ein Rad gelegt, dann aufgefahren und schon steht eine stabile Möglichkeit zur Verfügung Hunde jeglicher Größe anzubinden.

Art.-Nr. 247084

23,95

### 5 b Sturmhering mit Hundeanbindung

Hering mit Ring zur Befestigung der Hundeleine.

Art.-Nr. 184077

5,50

### 5 c Hundehering PetPeg

PetPeg ist ein Erdbodenanker mit Stoßfänger zum Anleinen von Hunden. Geeignet für Tiere bis. max. 45 kg. Der Stoßfänger verhindert, dass sich das angeleinte Tier durch die eigene Kraft verletzt.

Art.-Nr. 261297

20,50

### 6 Napfunterlage

Die Napfunterlage für Haustiere ist mit einer Anti-Rutsch-Oberfläche ausgestattet so dass die Schüsseln in ihrer Position bleiben.

farbl. sortiert.  
Maße: 40 x 30 cm  
Art.-Nr. 259618

4,75



## Unser Tipp: Hunde Spezial-Trinkflasche & Futterflasche



**Heizen & Grillen**



**DER FREISTAAT**

## Kartuschenkocher-/Grill

### 1 Kartuschen-Gaskocher Devil SD

- mit Piezozündung
- 2,2kW, 155 g/h
- Gewicht: 2 kg inkl. Transportkoffer
- Maße: 37,2 x 28,6 x 12,5 cm
- Für den Betrieb benötigt man die Kartusche 227 g

**1 a** ohne Züandsicherung 43,95

**1 b** mit Züandsicherung 55,95



**NEU**

**BRUNER**

### 2 Kartuschen-Gaskocher Devil Double

- Zweiflammiger Gaskocher mit Aluguss-Grillplatte (53 x 25 x H2,6cm)
- 2 x 2,2 kW, Piezozündung
- Gewicht: 7,1 kg
- Maße: 67,9 x 28,6 x H12,5 cm

Inkl. Transportkoffer  
Für den Betrieb benötigt man 2x die Kartusche 227 g  
Art.-Nr. 271203 139,95



### 3 Kartuschen-Gaskocher Devil 450

- Gaskocher mit klappbaren Standbeinen, inkl. Koffer
- Sicherheits-Doppelknopf m. Piezozündung
- 2,4 kW, 175 g/h
- Gewicht: 1,85 kg
- Größe: 30,5 x 22,6 x 12 cm

Für den Betrieb benötigt man eine Schraubventilkartusche.  
Art.-Nr. 271202 79,95

### 5 Flamina Ultracompact L

- Ultralichter, faltbarer Gaskocher aus Stahl. Mit Piezozündung und Anschlussventil.
- Mit Flammenstellknopf. Inkl. Tragebeutel
- Packmaß: Ø 9,5 x H 9,5 cm
- Aufgebaut: Ø 17,5/18 x H 9,5 cm

Für den Betrieb benötigt man eine Schraubventilkartusche.  
Art.-Nr. 304117 49,95

### 6 Flamina Ultracompact S 3,5 kW

- Faltbarer Mini-Gaskocher aus Stahl m. rutschfesten Tragarmen. Mit integrierter Piezozündung und Flammeneinstellknopf.

Inkl. Tragebeutel  
- Packmaß: Ø 8 x 8,5 x H 9,5 cm  
- Aufgebaut: Ø 10,5/15,5 x 10,5/15,5 x H 8 cm  
Für den Betrieb benötigt man eine Schraubventilkartusche  
Art.-Nr. 319956 27,95



**NEU**



**NEU**



### 7 Kartuschen-Gaskocher Devil Megagrill

- Gaskocher m. leistungsstarken Doppelrohrbrenner.

- Individuell einstellbare Flame
- Piezozündung
- Alu-Grillplatte, Bratpfanne & Glasabdeckung
- inkl. Transporttasche
- 2,2 kW
- Gewicht: 4,9 kg
- Maße: 46 x 34,5 x 10 cm
- Für den Betrieb benötigt man die Kartusche 227 g
- Art.-Nr. 303835 129,95

## Zubehör zu Kartuschen-Gaskocher Serie Devil

Mit speziell konstruierter Unterseite die sicheren Halt auf allen Devil Kartuschenkochern garantiert.

#### 4 a Devil Pan

Quadratische Alu-Kasserole m. Antihafbeschichtung & Glasdeckel.  
Maße: 24 x 22 x H6,7 cm  
Art.-Nr. 286379 42,95

#### 4 b Devil Plancha glatt

Maße: 25,5 x 24,4 x 2,2 cm  
Art.-Nr. 286381 24,95

#### 4 c Devil Plancha gerippt

Maße: 25,5 x 24,4 x 2,2 cm  
Art.-Nr. 286380 24,95

#### 4 d Devil Grillplatte Ø 31 cm

Art.-Nr. 242948 26,95

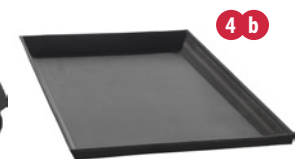

## Unser Tipp: Gaskartuschenadapter

**8** Sehr praktischer Adapter zu Verwendung von 250 g Gaskartuschen als Gewindegaskartusche.  
Art.-Nr. 303769 6,95



**NEU**



KARTUSCHENKOCHE-GRILL

# Skotti-Grill

**NEU**



## 1 Der Grill der alles kann ! Skotti 2.0 Jetzt mit Fettaufschale !!!

Der Skotti Grill kann nicht nur mit Gas betrieben werden, sondern auch mit Kohle oder Holz. So kann er überall mitgenommen werden, ob an den See, zum Camping oder zum Fahrradausflug. Kompakt verpackt in der Aufbewahrungstasche wiegt er gerade mal 3,3 kg und passt sogar in einen 25 L Rucksack. Alle Elemente sind aus hochwertigem Edelstahl, die in kürzester Zeit zusammen gebaut werden und fertig ist der Skotti zum Grillen. Der Skotti Grill wird mit einer Schraubventilkartusche (Cadac o.Colman) betrieben, wenn ich ihn mit einer Gasflasche 5 o. 11 kg betreiben möchte, gibt es ein Umrüstset. Kartusche ist im Lieferumfang nicht enthalten.

- Maße Grillrost: 30,4 x 21 cm
- Leistung: 2,3 - 2,5 kW
- Gasverbrauch: 172 - 187 g/h
- Gewicht: 3kg/inkl. Tasche 3,3 kg
- Maße aufgebaut: (LxBxH) 33,6 x 21,9 x 17,6 cm
- Material: Edelstahl
- Art.-Nr. 319404 179,-

**NEU**



## 2 Skotti Grill-Max

Der Skotti Grill-Max ist mit einer Grillfläche von 39,5 x 30 cm doppelt so groß wie sein Bruder und kommt mit zwei Brennerrohren die eine unterschiedliche Hitzefuhr erlauben. Sein Packmaß mit nur 58 x 31 cm ist kaum größer wie der Skotti. Betrieben wird er, wie sein Bruder, ob Schraubventilkartusche, Holz oder Kohle. Gasverbrauch pro Brennrrohr: 172-187 g/h Gewicht: ca. 6 kg Art.-Nr. 310179 349,-

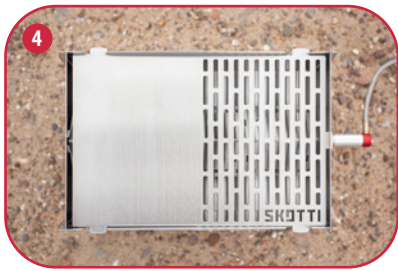

**NEU**



## 3 Skotti Cap (Deckel)

Der Skotti-Deckel ist ein Windschutz, ein Drehspießaufsatz, ein Toaster und vieles mehr – inklusive praktischer Grillzange samt Flaschenöffner. Deckel und Grill passen gemeinsam in die Skotti-Grilltasche Art.-Nr. 284161 89,-



## 4 Skotti Plancha

Grille vielseitig: frische Gambas, Gemüse, Pilze, Obst! Art.-Nr. 284162 39,-

## 5 Skotti Grillzange (o. Abb)

Art.-Nr. 284164 29,-

## 6 Skotti Pikes 6 Stück 28 cm

Grillspieße die sich quer oder längs in deinen Skotti einsetzen lassen. Art.-Nr. 305465 39,-



## 7 Skotti Boks 1 L & 2,5 L

Transportieren, Kochen, Braten – mit der SKOTTI Boks aus Edelstahl wird aus Deinem SKOTTI Grill eine Outdoor-Küche to go! Jeder BOKS liegt eine stabile Griffzange aus Aluminium bei, mit der Du Deckel und Dose jeweils sicher heben und so als Topf oder Pfanne auf dem SKOTTI Grill benutzen kannst. Der Boden der BOKS braucht genau die Hälfte des SKOTTI Grillrosts – während Deine Nudeln kochen, die Currysauce blubbert oder die Zwiebeln schmoren, kannst Du also nebenan bequem weiter grillen.

**7 a Größe 1 L** Art.-Nr. 301592 28,95

**7 b Größe 2,5 L** Art.-Nr. 301593 34,95

**8 Umrüstset (Schlauch & Regler) für 5 o. 11 kg Gasflasche**  
GOK Regler-Schlauch-Set für Gas-Kartuschen-Geräte zum Anschluss von Gasgeräten mit einem Gas-Kartuschen-Anschluss an 5 bzw. 11 kg Gasflaschen. Art.-Nr. 281205 54,95



Für weitere Infos bitte QR Code scannen



SKOTTI GRILL & ZUBEHÖR

## Cadac 2 Flammenkocher & Zubehör



### 1 2-Cook 3 Classic Stove

Zweiflammkocher 4,4 kW, 160 g/h  
 - inkl. 2 Topfständer, Piezozündung  
 - Windschutzbleche  
 - inkl. Aufbewahrungstasche  
 - ohne Schlauch & Druckregler  
 - Gewicht: 3,9 kg  
 Maße: 55 x 30,7 x 9 cm

**50 mbar** Art.-Nr. 319349 **79,95**

**30 mbar** für den Anschluss an die Gasaußensteckdose  
 Art.-Nr. 319350 **79,95**



### 2 2-Cook 3 Pro Stove

Zweiflammkocher 4,4 kW, 160 g/h  
 - inkl. 2 Topfständer, Piezozündung  
 - Windschutzbleche  
 - inkl. Aufbewahrungstasche  
 - ohne Schlauch & Druckregler  
 - Gewicht: 3,9 kg  
 Maße: 55 x 30,7 x 9 cm

**50 mbar** Art.-Nr. 319351 **99,95**

**30 mbar** für den Anschluss an die Gasaußensteckdose  
 Art.-Nr. 319352 **99,95**

## 2-Cook 3 Pro Deluxe: 1 Kocher – 3 Varianten



### 3 2-Cook 3 Pro Deluxe

Zweiflammkocher 4,4 kW, 160 g/h  
 - inkl. 2 Topfständer, Piezozündung  
 - Windschutzbleche  
 - inkl. Aufbewahrungstasche  
 - Kaffeekannenständer  
 - 1x Grillplatte gerippt/ 1x Grillplatte glatt 25x25 cm  
 GreenGrill-Keramikbeschichtet  
 - ohne Schlauch & Druckregler  
 - Gewicht: 5,7 kg  
 Maße: 55 x 30,7 x 9 cm

**50 mbar** Art.-Nr. 319354 **169,95**

**30 mbar** für den Anschluss an die Gasaußensteckdose  
 Art.-Nr. 319356 **169,95**



CADAC 2 FLAMMENKOCHER & ZUBEHÖR

## Unser Tipp: Zubehör zu den 2 Cook 3 Serie



### 4 Grillplatten GreenGreeel Keramikbeschichtet

#### 4 a gerippt 25 x 25 cm

Art.-Nr. 319359 **39,95**

#### 4 b glatt 25 x 25 cm

Art.-Nr. 319357 **39,95**

### 5 Spülwanne für Grillplatten

Art.-Nr. 319414 **22,95**

### 6 Reinigungsbürste für Grillplatten

Art.-Nr. 319418 **9,95**

### 7 Kaffeekannenaufsatz

Art.-Nr. 319419 **4,95**

### 8 Schnellkupplung

#### 8 a gewinkelt

Art.-Nr. 283752 **16,95**

#### 8 b gerade

Art.-Nr. 283750 **11,95**

4 a



4 b



5



7



6



8 a



8 b





# Cadac Safari Chef 30 & Zubehör



**NEU**

**NEU**



## 1 Safari Chef 30 Compact

Zubehör:  
 - Topfständer  
 - Grillrost m.Green Grill Keramikbeschichtung gerippt Ø 30 cm/ glatt Ø 30 cm  
 - Deckel, der auch als Topf (3,8l) genutzt werden kann  
 - inkl. Transporttasche  
 - Piezozündung  
 Leistung: 1,8 kW (130 g/h)  
 Gewicht: 3,8 kg  
 Maße: 23 x 34,7 x 30,4 cm  
 Für den Betrieb benötigt man die Kartusche 227 g  
 Art.-Nr. 304276 **159,95**

## 2 Safari Chef 30 LP

Zubehör:  
 - Topfständer  
 - Grillrost m.GreenGrill Keramikbeschichtung gerippt Ø30 cm/ glatt Ø30cm  
 - Deckel, der auch als Wok/Pfanne (3,8l) genutzt werden kann  
 - inkl. Transporttasche, Piezozündung  
 Leistung: 1,8 kW, 130 g/h  
 Gewicht: 4 kg  
 Maße: 39,2 x 44 x 44 cm  
 Lieferung ohne Schlauch u. Regler  
**50 mbar**  
 Art.-Nr. 213798 **159,95**  
**30 mbar** Anschluss a. d. Gasaußensteckdose  
 Art.-Nr. 213800 **159,95**  
**Gasschlauch m. Stecknippel** a.d. Gasaußensteckdose  
 Art.-Nr. 104609 **14,95**

## 3 Safari Chef 30 HP

Inbetriebnahme nur mit einer Schraubventilkartusche  
 Zubehör:  
 - Topfständer  
 - Grillrost m.GreenGrill Keramikbeschichtung gerippt Ø30 cm/ glatt Ø30cm  
 - Deckel, der auch als Wok/Pfanne (3,8l) genutzt werden kann  
 - inkl. Transporttasche, Piezozündung,  
 Leistung: 1,8 kW, 130 g/h  
 Gewicht: 4 kg  
 Maße: 39,2 x 44 x 44 cm  
 Art.-Nr. 283744 **159,95**  
 Zubehör:  
**3 b Umrüstset von Schraubventilkartusche auf Gasflasche**  
 Art.-Nr. 319420 **34,95**

## Zubehör zu Safari Chef 30

- 4 a Paella Pan 28 cm mit Deckel**  
 Mit GreenGrill Keramikbeschichtung & Aufbewahrungstasche  
 Art.-Nr. 319410 **49,95**
- 4 b Pizza Stein 25 cm**  
 Art.-Nr. 304277 **29,95**
- 4 c BBQ 2 Plancha 30 cm**  
 Mit GreenGrill Keramikbeschichtung & Aufbewahrungstasche  
 Art.-Nr. 253858 **44,95**
- 4 d Spülwanne für Grillplatten**  
 Art.-Nr. 319416 **19,95**



CADAC SAFARI CHEF 30 & ZUBEHÖR

## Cadac Carri Chef 40 & Grillo Chef 40



### 1 Cadac Carri Chef 40 BBQ/Dome

Zubehör:

- Grillrost Ø 38 cm GreenGrill Keramikbeschichtet
- Topfständer, inkl. Transporttasche
- 1 verstellbarer Fuß, Piezozündung
- Deckel m. Thermometer

Leistung: 2,7 kW, 196 g/h

Gewicht: 8 kg

Maße: 52,5 x 45,5 x 86 cm

Lieferung ohne Schlauch u. Regler

**50 mbar** Art.-Nr. 319346 **249,-**

**30 mbar** für den Anschluss a.d. Gasaußensteckdose

Art.-Nr. 319347 **249,-**

**Gasschlauch m. Stecknippel** a.d. Gasaußensteckdose

Art.-Nr. 104609 **14,95**

### 2 Carri Chef 40 BBQ/Grill 2Braai

Zubehör:

- Grillrost Ø 38 cm GreenGrill Keramikbeschichtet
- Grillrost Braai geteilt Ø38 cm (glatt/gerippt)
- Topfständer, inkl. Transporttasche
- 1 verstellbarer Fuß, Piezozündung
- Deckel m. Thermometer

Leistung: 2,7 kW, 196 g/h

Gewicht: 8 kg

Maße: 52,5 x 45,5 x 86 cm

Lieferung ohne Schlauch u. Regler

**50 mbar** Art.-Nr. 319348 **295,-**

**30 mbar** für den Anschluss a.d. Gasaußensteckdose

Art.-Nr. 319407 **295,-**

**Gasschlauch m. Stecknippel** a.d. Gasaußensteckdose

Art.-Nr. 104609 **14,95**



**NEU**

**NEU**

### 3 Citi Chef 40

Zubehör:

- GreenGrill Keramikbeschichtete Grillplatte Ø 38 cm
- Piezozündung
- Topfständer, inkl. Transporttasche
- Deckel inkl. Thermometer

Leistung: 2,7 kW, 196 g/h

Gewicht: 7,1 kg

Maße: 45,5 x 42,2 x 33,8 cm

Lieferung ohne Schlauch & Regler

**50 mbar**

**Black** Art.-Nr. 253850 **249,-**

**Skyblue** Art.-Nr. 266553 **249,-**

**30 mbar** für den Anschluss a.d. Gasaußensteckdose

**Black** Art.-Nr. 253852 **249,-**

**Skyblue** Art.-Nr. 266554 **249,-**

**Gasschlauch m. Stecknippel** a.d. Gasaußensteckdose

Art.-Nr. 104609 **14,95**



**3**

**NEU**

## Zubehör für Carri Chef 40 und Citi Chef 40

### 4 a BBQ/Plancha Grillplatte

GreenGrill Keramikbeschichtet Ø 38 cm

Art.-Nr. 253857

**69,95**

### 4 b Paella Pan Ø 36 cm

GreenGrill Keramikbeschichtet

Art.-Nr. 319409

**59,95**

### 4 c Pizza Stein Ø 33 cm

Art.-Nr. 304278

**34,95**

### 4 d Spülwanne für Grillplatte

Art.-Nr. 319415

**27,95**



**4 a**



**4 b**



**4 c**



**4 d**

# Cadac Carri Chef 50



## 1 Carri Chef 50 Braai BBQ/Grill

Zubehör:

- GreenGrill Keramikbesch. Grill2Braai Platte Ø 46cm, (halb glatt / halb gerippt)
- GreenGrill Keramikbesch. Grillrost Ø 46cm
- Topfständer Ø 45 cm
- Deckel m. Thermometer Ø 47 cm

- Piezozündung
- inkl. Transporttasche
- Leistung 3,7 kW

Gasverbrauch: 270 g/h

Gewicht: 12,7 kg

Maße: 93,4 x 69,6 x 69,6 cm

Lieferung ohne Schlauch u. Regler

**50 mbar** Art.-Nr. 180815 **365,-**

**30 mbar** Anschluss a. d. Gasaußensteckdose Art.-Nr. 204377 **365,-**

**Gasschlauch m. Stecknippel**

a.d. Gasaußensteckdose

Art.-Nr. 104609 **14,95**

## 2 Carri-Chef 50 BBQ/Plancha

Zubehör:

- GreenGrill-Keramikbeschichtete BBQ/Plancha Ø46cm (halb glatt / halb gerippt)
- Topfständer Ø 45 cm
- Deckel m. Thermometer Ø 47 cm

- Piezozündung
- inkl. Transporttasche

Leistung: 3,7 kW

Gasverbrauch: 270 g/h

Gewicht: 10,5 kg

Maße: 93,4 x 69,6 x 69,6 cm

Lieferung ohne Schlauch u. Regler

**50 mbar** Art.-Nr. 230595 **295,-**

**30 mbar** Anschluss a. d. Gasaußensteckdose Art.-Nr. 230596 **295,-**

**Gasschlauch m. Stecknippel**

a.d. Gasaußensteckdose

Art.-Nr. 104609 **14,95**

## Zubehör zu Carri Chef 50



**3 Grillrost Carri Chef 50 Ø46cm**  
m. GreenGrill-Keramikbeschichtung  
Art.-Nr. 240969 **79,95**

**4 Grillplatte 50 Braai geteilt Ø46cm glatt/gerippt**  
m. GreenGrill-Keramikbeschichtung  
Art.-Nr. 204696 **79,95**



**5 Spülwanne für Grillplatten**  
Art.-Nr. 319417 **34,95**

**6 Paella Pfanne 47 cm**  
GreenGrill Keramikbeschichtung  
Art.-Nr. 319408 **79,95**

**7 Pizza Stone 36 cm**  
Art.-Nr. 304279 **39,95**

**8 Grillbürste**  
Art.-Nr. 319418 **9,95**



**9 Cadac Cleaner**  
Für verchromte, emailierte, antihaft- u. keramikbeschichtete Cadac-Grilloberflächen.  
500ml Art.-Nr. 104209 **5,95**  
Grundpreis pro 1 Liter: **11,90**



# Gaszubehör

## Unser Tipp:

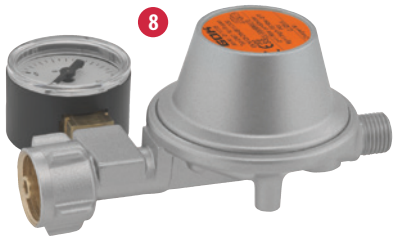

GASZUBEHÖR

**1 Mitteldruck-Schlauchleitung Gummi** (o. Abb.)  
kältebeständig bis -30°, Anschluss G 1/4 LH-ÜM x RVS8.  
40 cm Art.-Nr. 245423 **7,50**  
80 cm Art.-Nr. 104500 **10,95**  
100 cm Art.-Nr. 104509 **11,95**  
150 cm Art.-Nr. 104503 **12,95**  
200 cm Art.-Nr. 104501 **14,95**  
300 cm Art.-Nr. 104502 **20,50**

**2 Mitteldruck-Schlauchleitung Gummi** (o. Abb.)  
kältebeständig bis -30°, Anschluss G 1/4 LH-ÜM x G 1/4 LH-ÜM.  
100 cm Art.-Nr. 245897 **10,95**  
150 cm Art.-Nr. 245434 **11,95**  
200 cm Art.-Nr. 245899 **14,50**  
300 cm Art.-Nr. 245436 **18,50**

**3 GasStop**  
Sicher und praktisch im Wohn- oder Reisemobil. Der GasStop erhöht die Sicherheit Ihres Gassystems im Wohn- oder Reisemobil und zeigt dabei auch schnell und einfach das Gasniveau an.  
• 100% ige automatische Abschaltung im Fall eines größeren Lecks.  
• Nützliche Anzeige weist drauf hin, wenn Ihr Gas knapp wird.  
• Einfache Installation, einfacher Gebrauch  
Für die deutsche Standard Propangasarmatur ausgelegt.  
Art.-Nr. 262163 **54,95**

**4 Niederdruckregler Typ EN61**  
Mit Absperrventil, 1,0 kg/h. Zum Anschluss an die blauen Campinggaz Flaschen 901, 904 und 907. GAZ x G 1/4 LH-KN.  
50 mbar Art.-Nr. 104666 **20,50**  
30 mbar Art.-Nr. 159472 **20,50**

**5 Niederdruckregler Typ EN61**  
1,5 kg/h 50 mbar, Anschluss KLF x G 1/4 LH-KN.  
50 mbar Art.-Nr. 113052 **15,50**

**6 Niederdruckregler Typ EN61**  
1,5 kg/h KLF x G 1/4 LH-ÜM. Niederdruckregler für Reisemobile und Caravans (Zulassung ab 01/2003). Mit integrierter Sicherheitseinrichtung gegen Überdruck. Achtung: Die Auswahl der Regler erfolgt nach der Addition aller Gasverbraucher im Fahrzeug. Daher wird ausdrücklich der Anschluss vom Fachmann empfohlen. Nach DIN EN 12864-ANNXD  
1,2 kg 30 mbar Art.-Nr. 245414 **29,95**  
1,5 kg 30 mbar Art.-Nr. 159464 **41,50**

**7 Niederdruckregler Typ EN61**  
Für Freizeit, Terrasse, im Freien, Vorzelte, Partyzelte usw. mit ausreichender Be- und Entlüftung.  
50 mbar Art.-Nr. 159468 **12,50**  
29 mbar Art.-Nr. 159469 **12,50**

**8 Niederdruckregler Typ EN61**  
1,5 kg/h KLF x G 1/4 LH-KN.  
50 mbar Art.-Nr. 104670 **34,95**  
30 mbar Art.-Nr. 159466 **36,95**

**9 ClipOn Adapter Jumbo 35 mm**  
Zum Anschluss von deutschen Druckreglern an Flüssig-gasflaschen mit Clip-On-Anschluss. Dieser Adapter wird benötigt um im Ausland mit deutscher Reglertechnik aus einer Gasflasche mit Clip-On-Anschluß (G 56) Gas zu entnehmen. Der Adapter funktioniert nur als Zwischenstück die Regelung übernimmt der deutsche Druckregler.  
Art.-Nr. 192207 **33,95**

**10 Niederdruckregler 50mbar Grill**  
Für Freizeit, Terrasse, im Freien, Vorzelte, Partyzelte usw. mit ausreichender Be- und Entlüftung.  
Art.-Nr. 259081 **17,95**

**11 MiniTool Gasschlüssel**  
Art.-Nr. 166992 **6,95**

**12 Gasflaschenschlüssel**  
Art.-Nr. 314165 **4,95**

# Gaszubehör

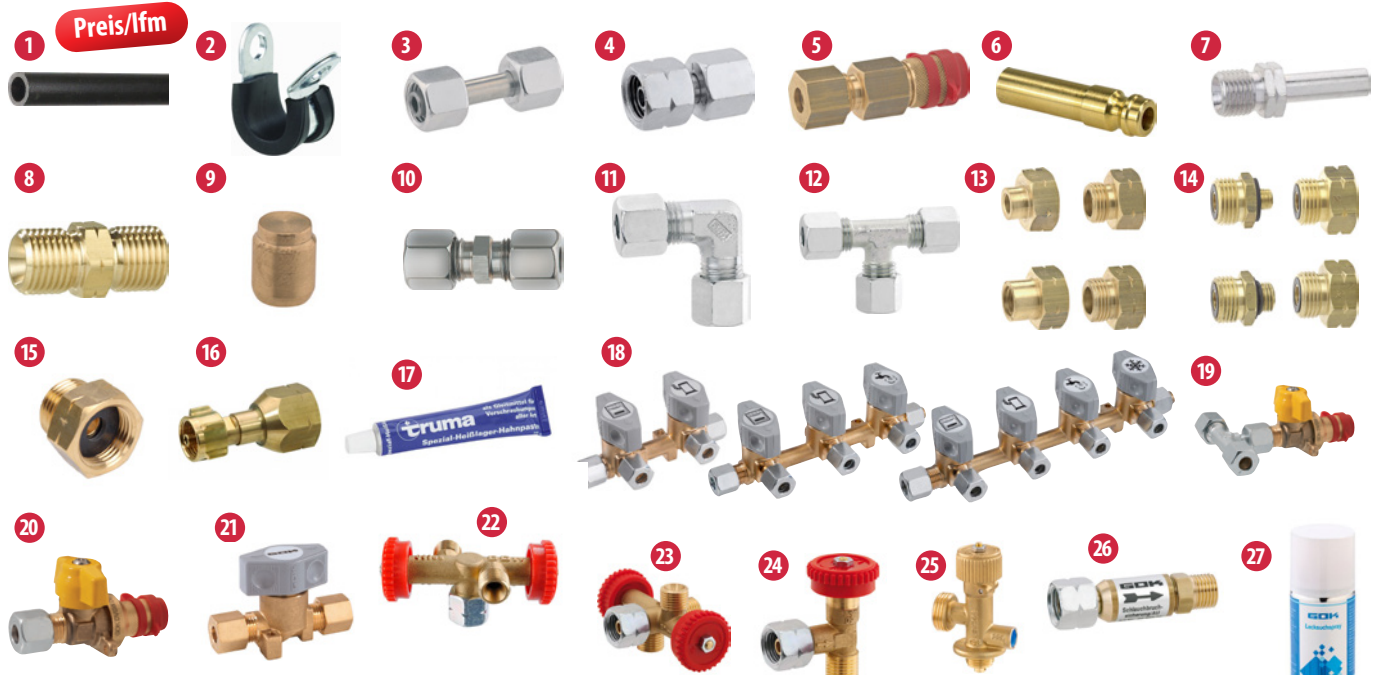

- |  |  |  |
|--|--|--|
| <p><b>1 Gasrohr als Meterware</b><br/>Kunststoffummantel, ø 8 mm.<br/>Art.-Nr. 104496</p> <p><b>2 Rohrschelle Metall</b><br/>für 8 mm Rohraußendurchmesser mit Gummiprofil, 5 St.<br/>Art.-Nr. 104559</p> <p><b>3 Verbindungsstück für Rohrleitungen</b><br/>RST 8 x RST 8, beidseitig mit Überwurfmutter und Schneidring.<br/>Art.-Nr. 104611</p> <p><b>4 Übergangsstück gerade</b><br/>G 1/4 LH-KN x RST 8.<br/>Art.-Nr. 104551</p> <p><b>5 Steckkupplung Messing</b><br/>Mit Stecknippel.<br/>Art.-Nr. 104590</p> <p><b>6 Stecknippel</b><br/>Mit Rohrstützen 8 mm für Gaskupplung. STN x RST 8.<br/>Art.-Nr. 104608</p> <p><b>7 Verbindungsstück</b><br/>G 1/4 LH-ÜM x RST 8.<br/>Art.-Nr. 104555</p> <p><b>8 Schlauchverbinder</b><br/>G 1/4 LH-KN x G 1/4 LH-KN.<br/>Art.-Nr. 104553</p> <p><b>9 Blindstopfen 3 St.</b><br/>8 mm Art.-Nr. 196702</p> <p><b>10 Gerade-Verschraubung Typ G 1 St.</b><br/>RVS 8 x RVS 8 Art.-Nr. 196697</p> <p><b>11 Winkel-Verschraubung Typ W 1 St.</b><br/>RVS 8 x RVS 8 Art.-Nr. 196695</p> | <p><b>12 T-Verschraubung Typ T 1 St.</b><br/>RVS 8 x RVS 8 x RVS 8 Art.-Nr. 196698</p> <p><b>13 Euro-Füll-Set D</b><br/>4 Adapter zum Befüllen deutscher Gasflaschen durch autorisierte europäische Füllstellen.<br/>Art.-Nr. 104587</p> <p><b>14 Euro-Set D</b><br/>4 Adapter zum Anschluss eines Druckreglers mit deutschem Anschluss an die auf dem europäischen Markt gängigen Gasflaschen.<br/>Art.-Nr. 104586</p> <p><b>15 Übergangsstück International</b><br/>Ermöglicht den Anschluss von Kleinflaschenreglern (5/11 kg) an 33 kg Flaschen.<br/>Art.-Nr. 104619</p> <p><b>16 Übergangsstück International KLF x IG POL</b><br/>Für den Anschluss deutscher 5 kg- bzw. 11 kg-Flaschen an amerikanische Regler und Geräte. KLF x IG POL.<br/>Art.-Nr. 104629</p> <p><b>17 Truma-Paste</b><br/>Propanfest, hochhitzebeständig, zum Dichten aller Gashähne, Gewinde- und Schneidringverschraubungen.<br/>25 g-Tube Art.-Nr. 104661</p> <p><b>18 Verteilerblock Typ DSV-AB</b><br/>Schnellschlussarmatur, nur volle Offen- bzw. Geschlossenstellung.<br/>DSV-AB2 Art.-Nr. 104581<br/>DSV-AB3 Art.-Nr. 104583<br/>DSV-AB4 Art.-Nr. 104585</p> <p><b>19 Kupplungsventil</b><br/>Typ SKU SSV-K Ausführung Abzweig RVS 8.<br/>Art.-Nr. 104615</p> <p><b>20 Kupplungsventil</b><br/>Typ SKU SSV-K Ausführung Durchgang RVS 8.<br/>Art.-Nr. 104613</p> | <p><b>21 Schnellschlussventil K8</b><br/>RVS 8 x RVS 8.<br/>Art.-Nr. 104579</p> <p><b>22 Abzweigventil</b><br/>G 1/4 LH-ÜM x 2 x G 1/4 LH-KN.<br/>Art.-Nr. 104547</p> <p><b>23 Abzweigventil</b><br/>G 1/4 LH-ÜM x 3 x G 1/4 LH-KN.<br/>Art.-Nr. 104545</p> <p><b>24 Regulierventil 90°</b><br/>G 1/4 LH-ÜM x G 1/4 LH-KN.<br/>Art.-Nr. 104549</p> <p><b>25 Gasflaschenventil Typ CGV</b><br/>Mit Sicherheitsventil, zum Anschluss von Kleinflaschenreglern an die blauen Campinggaz-Flaschen 901, 904 + 907.<br/>Art.-Nr. 104633</p> <p><b>26 Schlauchbruchsicherungen</b><br/>Zum Anschluss am Ausgang des Niederdruckreglers, zur Absicherung von Schlauchleitungen verhindert Gasaustritt bei Beschädigung bzw. Lösen der Schlauchleitung und schließt den Gasdurchgang ab, sobald der Nenndurchfluss um 10 % überschritten wird.<br/>50mbar Art.-Nr. 104692<br/>30mbar Art.-Nr. 104694</p> <p><b>27 Lecksuchspray</b><br/>Zum Auffinden undichter Stellen im Leitungssystem der Gasanlage.<br/>125 ml Art.-Nr. 245417<br/>Grundpreis pro 1 Liter: 79,60</p> |
|--|--|--|

**Für eine individuelle Beratung steht Ihnen unser geschultes Fachpersonal zur Verfügung.**



**GASZUBEHÖR**

## Standgeräte

### 1 Infrarot Gasofen Vulkana

Beim Vulkana Infrarotofen wirkt ein perforiertes Keramikbrennfeld als Katalysator. Hinter diesem Katalysator verbirgt sich ein Metallreflektor, der die Verbrennungswärme nach vorne wirft. Der Vorteil: Der Infrarotofen kann mit in kürzester Zeit einen bestimmten Bereich eines Raumes erwärmen. Die Wärme wird per Wärmestrahlung übertragen und so ist diese Art zu Heizen angenehmer, z.B. für Allergiker, da kein Hausstaub aufgewirbelt wird. Inkl. Gasschlauch, ohne Gasregler. Er besitzt eine Sauerstoffmangelsicherung und eine Piezozündung. Er hat 4 Rollen für eine individuelle Positionierung. Betrieb mit Propangasflaschen 5/11 kg.

Gasverbrauch: 310 g/h

Leistung: 1,4 - 4,2 KW

Maße: 41 x 45 x 72,5 cm

Gewicht: 8,2 kg

Art.-Nr. 274283

154,95

### 2 a Heizstrahler Buddy Heater

Dieser patentierte 1,2 – 2,4 kW Gasheizstrahler wird direkt mit handelsüblichen Propan- und Butangaskartuschen verbunden und ist die perfekte Lösung für den mobilen Einsatz im Outdoor-Bereich und in geschlossenen Räumen bis zu 21 m<sup>2</sup>. Er lässt sich mit dem optional erhältlichen Umrüstgasschlauch mit handelsüblichen Propangasflaschen betreiben. Heizdauer: bis zu 6 Stunden mit 450g-Kartusche.

Sauerstoffmangelsicherung, Piezozündung, Kipp-/Sicherheitsabschaltung

Leistung: 1,2 - 2,4 KW

Maße: 35 x 18,5 x 32,5 cm

Gewicht: ca. 4,8 kg

Art.-Nr. 259526

217,50

### 2 b Buddy Heater

**Umrüstschlauch** (o. Abb.)

Wird für den Betrieb des Buddy Heater mit herkömmlicher Gasflasche benötigt.

Art.-Nr. 259527

49,95



## Kompaktgeräte

### 3 Keramik Heizung MKK-300

Der Keramik Kaminofen mit stufenlos regelbarem Thermostat, sorgt für eine konstante und angenehme Temperatur. Die Heizung hat zwei Heizstufen: 1000 und 2000 W. Diese können Sie mit den Knöpfen auf der Rückseite bedienen.

Leistung: 2 kW

Maße: 41 x 30 x 14 cm

Gewicht: 4kg

Art.-Nr. 305270

89,95

### 4 Kero Thermostat Heizlüfter

Der Kero ist ideal für Freizeitfahrzeuge, Zelte und Vorzelte geeignet, um schnell ein angenehmes Raumklima zu schaffen. Er ist mit Thermostatregler und integriertem Ventilator zur besseren Wärmeverteilung ausgestattet. Er ist für Räume bis 10 m<sup>2</sup> geeignet.

Leistung: 500 W

Maße: 15,5 x 15 x 7,3 cm

Gewicht: 1,4 kg

Art.-Nr. 271206

37,95

### 5 Sunnywarm Keramikheizer

Die Heizung Sunnywarm hat ein automatisches Thermostat und einen Schutz gegen Überhitzung. Zur zusätzlichen Sicherheit hat er eine Umkippsicherung. Er besitzt 2 Heizstufen und das Gehäuse ist oszillierend.

Leistung: 600 / 1200 W

Maße: 24 x 16,5 x 21 cm

Gewicht: 1,5 kg

Art.-Nr. 226443

47,95

### 6 Keramikheizung Etna

Die Heizung sorgt für eine konstante und angenehme Temperatur. Ideal für den Einsatz in der Früh- und Spätsaison. Sie ist mit einem Thermostat ausgestattet und es stehen 2 Heizstufen zur Verfügung. Mit Überhitzungsschutz. Schalten Sie den Lüfter an heißen Sommertagen im separaten Modus ein, um einen angenehmen frischen Luftstrom zu erhalten.

Leistung: 750 / 1500 W

Maße: 13,5 x 13,5 x 21 cm

Gewicht: 1,05 kg

Art.-Nr. 302720

49,95

### 7 Keramik Heizung 230V

Kleine, leistungsstarke Keramikheizung. Leicht von oben zu bedienen. Mit Keramikheizelement, Thermostat und oszillierendem Gehäuse. 3 Heizstufen.

Leistung: 500 / 1000 / 1500 W

Maße: 17 x 20 x 26 cm

Gewicht: 1,7kg

Art.-Nr. 244773

59,95

### 8 Heizlüfter Ecomat 2000 Classic

Dank hochwertigem Kugellager-Ventilator läuft der Ecomat flüsterleise und betriebssicher bis -20°C. Mit elektronischer Temperatursteuerung und Frostwächter. Einfache Bedienung: Betriebskontrolle, Wahlschalter und Thermostatdrehknopf.

Leistung: 450 / 750 / 1500 W

Maße: 18 x 14 x 14,5 cm

Gewicht: 2,2 kg

Art.-Nr. 206083

322,50



NEU

Pos. 3-8 mit Kippsicherung

# Truma iNet X System

## 1 Truma iNet X Panel

Das Truma iNet X Panel ermöglicht die Anbindung und Steuerung von Truma Produkten und weiteren Geräten\*.

Als Teil des Truma iNet X Systems sind nachträgliche Erweiterungen und Updates möglich, wodurch Ihr Fahrzeug immer smarter wird.



## Technische Highlights

- 4,3" Farbdisplay
- Touchscreenbedienung
- Backup Batterie - Einstellungen bleiben auch bei Stromausfall erhalten
- Steuerung über Smartphone möglich (via Bluetooth)
- Updatefähig
- Intuitive und mehrsprachige Menüführung
- Außen- und Innentemperaturfühler
- Erweiterbar um Elemente des Truma iNet X Systems, z.B. Fernsteuerung
- Intelligente Lüftersteuerung
- Intelligenter Heizungs- und Warmwasserboost

## Technische Daten

Touchscreen-Display	TFT-LCD 4,3" (resistiv)
Spannungsversorgung	typ. 12 V (8 V - 16 V)
Schnittstellen	TIN-Bus, CI-Bus, CAN-Bus, Bluetooth
Leistungsaufnahme	typ. 1,5 W (0.13 mAh)
Batterie	Knopfzelle Lithium 3 V CR 2032
Maße	96,7 x 120,1 x 31 mm (LxBxH)
Gewicht	ca. 150 g

Art.-Nr. 305526

348,95



## Truma iNet X App

Mit der kostenfreien App ist die Steuerung zusätzlich über das eigene Smartphone möglich – die Menüführung ist analog zu dem Bediensystem.



\*Mehr Infos über den aktuellen Funktionsumfang, Kompatibilität und weitere technische Details oder testen Sie direkt die iNet X App im Browser! [truma.com/inet-x-panel](http://truma.com/inet-x-panel)

# Truma iNet System

## 2 Bedienteil CP plus

Mit dem digitalen Bedienteil Truma CP plus stellen Sie einfach und bequem die Temperatur in Ihrem Fahrzeug ein. Funktionen wie Gebläseeinstellung oder Nachtabsenkung wählen Sie im Nu aus. Die Klimaautomatik sorgt bei jeder Wetterlage für ein konstantes Innenraumklima.

## Technische Daten

Spannungsversorgung: 8 V – 16,5 V  
 Stromaufnahme: max. 65 mA  
 (100 % Hintergrundbeleuchtung)  
 6,5 mA – 10 mA (Stand-by)  
 Ruhestromaufnahme: 3 mA (Aus)  
 Maße: 92 x 103 x 40 mm (L x B x H)  
 Gewicht: ca. 100 g  
 Art.-Nr. 209224

318,95



## 3 TIN-Verteiler

für den Anschluss von zwei Geräten.  
 Art.-Nr. 209227

13,85



## 4 Kabel TIN-Bus

Verlängerungskabel für Heizgeräte.

3 m	Art.-Nr. 225186	10,50
6 m	Art.-Nr. 225188	13,95
9 m	Art.-Nr. 225189	15,50



TRUMA INET X SYSTEM & TRUMA INET SYSTEM

## Truma Gasdruckregler

### Sichere Gasversorgung ... ...auch während der Fahrt

Die neue Generation der Truma Gasdruckregler zeichnet sich durch eine besonders kompakte und leichte Bauweise aus. Auch der Crashesensor (CS) wurde optimiert: Hat der Regler ausgelöst, ist dies am gelben Knopf ersichtlich. Die Truma Gasdruckregler CS sind sowohl im Stand als auch während der Fahrt einsetzbar.

#### DuoControl CS und MonoControl CS

- **Zuverlässig:** Gasgeräte auch während der Fahrt sicher betreiben – dank integriertem Crashesensor.
- **Komfortabel:** Ausgelösten Crashesensor einfach erkennen und resettet.
- **Praktisch:** Zeigt an, welche Flasche in Betrieb und damit voll oder leer ist (DuoControl CS).
- **Leicht:** Geringes Gewicht.

#### Technische Daten

Gasart:	Flüssiggas (Propan / Butan)
Eingangsdruck:	0,7 - 16 bar (DuoControl CS), 0,3 - 16 bar (MonoControl CS)
Ausgangsdruck:	30 mbar
Reglerleistung:	1,5 kg/h
Reglereingang:	Außengewinde M20 x 1,5 (G.13)
Reglerausgang:	Schneidringverschraubung 10 mm bzw. 8 mm (H.9)



1 a

- 1 a DuoControl CS vertikal**  
Gasdruckregler mit Crashesensor und Umschaltanlage für zwei Gasflaschen, Wandmontage.  
Art.-Nr. 259853 **208,95**



Für alle, die auf Truma setzen – nur bei der ausschließlichen Verwendung unserer Regler, Filter und Schläuche. Jetzt registrieren auf [www.truma.de/reglergarantie](http://www.truma.de/reglergarantie)



- 1 b DuoControl CS horizontal**  
Gasdruckregler mit Crashesensor und Umschaltanlage für zwei Gasflaschen, Deckenmontage.  
Art.-Nr. 259854 **208,95**

1 b



**Wichtig: Truma gewährt bei defekten Gasdruckreglern, die ohne Truma Gasfilter und Truma Hochdruck-Schläuche verwendet wurden, keine Garantie!**

- 2 MonoControl CS vertikal/ horizontal**  
Gasdruckregler mit Crashesensor für eine Gasflasche, Wand- oder Deckenmontage.  
Art.-Nr. 259855 **139,95**

2



## Truma Gasfilter

Der Truma Gasfilter schützt Ihre Gasanlage wirksam vor Verschmutzung: Ölige Rückstände werden zuverlässig aus dem Gasstrom herausgefiltert und sammeln sich in einem Filterpad. Sobald dieses gesättigt ist, tauschen Sie es einfach gegen ein neues aus. Der Gasfilter passt auf alle wand- und deckenmontierten Truma Gasdruckregler.

#### Technische Daten

Gasart:	Flüssiggas (Propan / Butan)
Eingang:	Außengewinde M20 x 1,5 (G.13)
Ausgang:	Überwurfmutter M20 x 1,5 (H.20)
Abmessungen:	H 67, B 81, T 54 mm

- 3 a Gasfilter**  
inkl. Filterpad  
Art.-Nr. 259856 **57,95**

- 3 b Gasfilter-Satz** (s. Abb.)  
2 Stück, inkl. Filterpads  
Art.-Nr. 259861 **94,95**

- 3 c Filterpads** 10 Stück  
Art.-Nr. 259858 **17,45**

3 a

3 c



## Fernanzeige DuoC

- 4 Fernanzeige DuoC**  
Einfach nachrüstbar sorgt die Fernanzeige für noch mehr Komfort. Sie zeigt den Betriebszustand der Gasflaschen im Fahrzeuginnenraum an. Dank Eis-Ex frieren die Regler auch bei Minusgraden nicht ein.  
Art.-Nr. 259863 **169,95**

4



## Hochdruckschlauch G12

- 5 Hochdruckschlauch G. 12 mit Schlauchbruchsicherung**  
Der Hochdruckschlauch zum Anschluss der Regleranlagen MonoControl CS und DuoControl CS an die Gasflaschen ist in verschiedenen länderspezifischen Varianten und in zwei Längen erhältlich.

- 450 mm**  
Art.-Nr. 104712 **52,95**  
**750 mm**  
Art.-Nr. 104713 **54,95**



5





# GOK Gasdruckregler

Sicherheits-Gasdruck-Regelanlage zum Betrieb von Ein- und Zweiflaschenanlagen in Caravans und Motorcaravans während der Fahrt. Vorteile und Ausstattung: Heizen während der Fahrt durch integrierten mechanischen Crash-Sensor mit neuer Pendellösung, der bei einem Unfall mit einer direkt auf das Auslöseelement einwirkenden Verzögerung von 3,5 g+- 0,5 g den Gasdruck absperrt. Dies entspricht bei einem mittleren Fahrzeuggewicht einer Aufprallgeschwindigkeit von ca. 15 bis 20 km/h auf ein festes Hindernis. Europaweite Verwendung durch den Einsatz von länderspezifischen Hochdruck-Schlauchleitungen - Caramatic ConnectDrive (nicht im Lieferumfang enthalten). Prüfeinrichtung zur Dichtheitsprüfung der Flüssig-gasanlage ohne Abbau der Druckregleinrichtung - geeignet für den Anschluss eines Eis-Ex. Ausführung mit Ausgangsanschluss RVS 10/8 ist serienmäßig mit einem Übergangsstück zum Anschluss an 8 mm Rohrleitungen ausgerüstet.

Reglerleistung: 1,5 kg/h  
 Ausgangsdruck: 30 mbar  
 Eingangsanschluß: AGM20x1,5  
 Ausgangsanschluß: 10 bzw. 8 mm



### Vorteile Crash-Sensor mit neuer Pendellösung:

- schnellere und einfachere Inbetriebnahme sowie Reset nach Ansprechen
- präzisere Funktionsweise und daher weniger Störungen durch falsches Ansprechverhalten
- Inbetriebnahme problemlos möglich, auch wenn das Freizeitfahrzeug in Schräglage steht

Caramatic DriveOne  
30mb vertikal



Caramatic DriveOne  
30mb horizontal



Caramatic DriveTwo  
30mb vertikal



Caramatic DriveTwo  
30mb horizontal

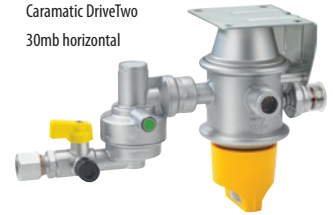

### 1 Caramatic DriveOne

Ausrichtung	Art.-Nr.	Preis
vertikal	273104	109,95
horizontal	273103	109,95

### 2 Caramatic DriveTwo

Automatische Umschaltung auf die Gasflasche der Reserveseite, sobald die Gasflasche der Betriebsseite leer ist. Ein Flaschenwechsel ist ohne Betriebsunterbrechung möglich. Gasrücktrittssicherung: ein Durchschlagen des Gasstroms beim

Flaschenwechsel wird verhindert. Gleichmäßige Gasversorgung durch optimale Ausnutzung des Gasflascheninhaltes. Mit Anzeige, aus welcher Gasflasche entnommen wird.

Ausrichtung	Art.-Nr.	Preis
vertikal	273106	170,50
horizontal	273105	170,50

## Zubehör für Caramatic Gasdruckregler

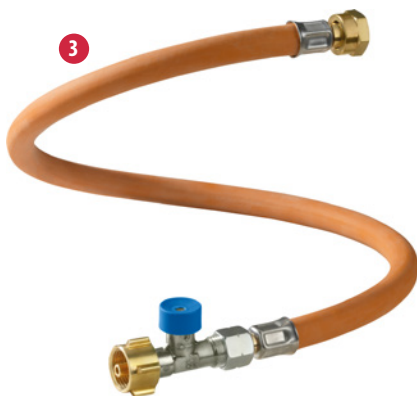

3



4

### 3 Caramatic ConnectDrive G12

Hochdruckschlauchleitung mit Schlauchbruchsicherung für die Caramatic DriveOne und DriveTwo. Länge: 450 mm  
 Art.-Nr. 273114

41,50

### 4 Caramatic ConnectClean Gasfilter

Gasfilter verhindern Verschmutzungen in der Gasinstallation und schützen den Druckregler bzw. das automatische Umschaltventil vor Verschmutzung durch ölige Aerosole und Abdampfungsrückstände.

- verkürzte Filtertasse - praktisch bei beengten Einbausituationen
- für alle wandmontierten Druckregler und automatische Umschaltventile
- hoher Abscheidegrad von 99%
- einfaches Auswechseln der Filterpatrone

Art.-Nr. 320402

37,90

### 5 Caramatic ConnectClean Gasfilter 2er-Set (o. Abb.)

Art.-Nr. 320403

57,90

### 6 Ersatzpatrone CarConC 2.0 1St

Filterpatrone 2.0 Ersatzpatrone für den Gasfilter Caramatic ConnectClean  
 Art.-Nr. 320404

9,90

### 7 Ersatzpatrone CarConC 2.0 2St. (o. Abb.)

Ersatzpatrone bestehend aus 2 x Filtereinsatz und 2 x Stützkern  
 Art.-Nr. 320407

16,90

### 8 Filtereinsatz 2.0 Inh. 2St.

Filtereinsatz (ohne Stützkern) bestehend aus 2 x Filtereinsatz  
 Art.-Nr. 320409

12,90



6



8



GASVERSORGUNG

## Gasflaschenfüllstandsanzeigen

### 1 Truma LevelCheck

#### Füllstand der Gasflasche anzeigen

Mit dem LevelCheck finden Sie in wenigen Sekunden den Füllstand Ihrer Gasflasche heraus. Der handliche Inhaltsanzeiger erkennt mittels Ultraschall, ob sich im Messbereich Gas befindet. Sie setzen den LevelCheck waagrecht an der Flasche an: Leuchtet die LED grün, ist Gas vorhanden, andernfalls leuchtet sie rot.

- Einfach handzuhaben: Leichtes, robustes Messgerät mit LED-Anzeige, sofort einsatzbereit.
- Zuverlässig: Misst mit hoher Genauigkeit und zeigt das Ergebnis in Sekundenschnelle an.
- Variabel: Eignet sich für alle Stahl- und Alu-LPG-Gasflaschen mit einem Durchmesser von 200 bis 350 mm.

Gewicht: ca. 100g

Maße: 135 x 35 x 30 mm

Farbe: silber

Art.-Nr. 175694

84,95



### 2 Truma LevelControl

#### Gasvorrat perApp ermitteln

Nehmen Sie lieber Ihr Smartphone in die Hand, anstatt die Gasflasche zu schwenken: Der LevelControl macht's möglich. Der Gas-Füllstandsanzeiger misst mithilfe von Ultraschall, wie viel Gas sich in der Flasche befindet und zeigt das exakte Ergebnis per App an. LevelControl unter der Flasche anbringen, App starten, Gasvorrat prüfen – Einfacher geht's nicht! Dabei haben Sie die Wahl: Mit der App fragen Sie Ihren Füllstand via Bluetooth ab. Das funktioniert bequem und zuverlässig im Fahrzeug und in der näheren Umgebung.

- Spannungsversorgung: 3 V DC / 2 x 1,5 V Batterien
  - Stromaufnahme: max. 70 mA
  - Ruhestromaufnahme: 0,001 mA
  - Betriebstemperatur: -20°C bis +50°C
  - Bluetooth: Klasse 2
  - Gasart: Propan/Butan
- Maße: 185 x 73 x 16 mm  
Art.-Nr. 241376

178,95

### 3 DOMETIC



4

### BRUNER



5

### 3 GasChecker GC100 Gasflaschen-Füllstandskontrolle

In wenigen Sekunden wissen Sie mehr! So schnell gibt Ihnen der neue GasChecker von Dometic Auskunft darüber, wievoll - oder leer - Ihre Gasflasche ist. Mit dem Messkopf wird er waagrecht an verschiedenen Stellen der Flaschenwand aufgesetzt. Befindet sich am Messpunkt Gas in der Flasche, zeigt die Signalleuchte des GasCheckers grünes Licht. An Stellen, wo kein Gas vorhanden ist, wechselt sie auf rot. Indikator zur Füllstandsermittlung handelsüblicher Propan- und Butangasflaschen.

- Zuverlässige Levelmessung mittels Ultraschall
- einfache Anwendung
- für alle Stahl- und Alu-Gasflaschen mit 200 – 350 mm Ø

Art.-Nr. 177427

78,95

### 4 W8 2.0 Gasflaschenwaage

Die elektronisch Waage W8 2.0 Gascontrol misst den Füllstand von Gasflaschen und überträgt ihn per Bluetooth an Smartphones oder Tablets mit Android oder iOS-Technologie. Aufgrund der geringen Aufbauhöhe kann der W8 2.0 Gascontrol im Gasflaschenkasten der meisten Fahrzeuge verwendet werden. Verbessert wurden zum Vorgänger, die Abdeckung der Wiegezellen,

die Verbindungskabel zum Batterieladefach wurden verlängert und die App überarbeitet.

Achtung: das Lesegerät (Smartphone oder Tablet etc.) gehören nicht zum Lieferumfang.

Maße: Ø 31 x 7,5 cm

Art.-Nr. 271204

149,95

### 5 Gasflaschen-Federwaage

Bequeme Gasflaschen- oder Gepäckfederwaage, mit integriertem Maßband. Wiegt bis 34 kg. Klein leicht robust.

Gewicht: 160g

Maße: Ø 5,5 x 2,5 cm

Art.-Nr. 104656

7,95

### 6 Digitale Vielzweckwaage

Digitale Gasflaschen- oder Gepäckfederwaage. Wiegt bis 40 kg.

Maße: 9,5 x 12,5 x 2,5 cm

Art.-Nr. 225366

23,95



6



Sanitär



**DER FREISTAAT**

## Abflusstopfen

### 1 Abfluss-Stöpsel WENKO

Silikon Abfluss - Stöpsel Weiß, mit 3-Facher Abflussregulierung.  
Maße:  $\varnothing$  19,5 cm  
Art.-Nr. 307984

6,95

### 2 Abfluss-Sieb WENKO

Einfach über den Abfluss legen und alle Überreste bleiben im Sieb hängen.  
Maße:  $\varnothing$  12 cm Material: Silikon  
Farbe: weiß  
Art.-Nr. 307985

4,50

### 3 Abflusstopfen

Verschluss für Wasserabfluss. farbl. sortiert  
Maße:  $6,5 \times 5$  cm  
Farbe: farbl. sortiert  
Art.-Nr. 261230

2,25

### 4 Abfluss-Sieb Inox

mit sehr feinem Siebgewebe  
Maße:  $\varnothing$  7,5 cm  
Farbe: silber  
Art.-Nr. 212123

2,95

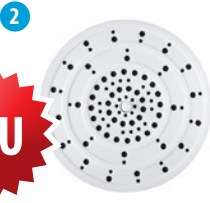

NEU

NEU

## Tankverschlüsse

### 5 Tankeinfüllstutzen

mit Entlüftung, abschließbar.  
Maße:  $\varnothing$  40 mm

Farbe: weiß Art.-Nr. 104897 28,95  
Farbe: schwarz Art.-Nr. 104899 28,95

### 6 Ersatzdeckel

Für Tankeinfüllstutzen.

Farbe: weiß Art.-Nr. 104913 19,50  
Farbe: schwarz Art.-Nr. 104915 19,50



## Abflusstutzen

Material aus Polyäthylen, schlagfest und temperaturbeständig von  $-40$  °C bis  $+80$  °C.

### 7 Abfluß mit Siphon 24 mm 2-fach

Mit steckbarem Verschlussstopfen und verchromtem Metallsieb. Bohrung 33 mm.  
Anschluss 24 mm für Abwasserrohr mit  $\varnothing$  28 mm.  
Art.-Nr. 105172

23,50

### 8 Ersatzstopfen

Art.-Nr. 105203

5,50

### 9 Abflusstutzen gerade

Art.-Nr. 208132

7,25

### 10 Abflusstutzen gewinkelt

Art.-Nr. 208131

7,25



### 11 Wasserabfluss + Stopfen 24 mm

Art.-Nr. 105148

19,85

### 12 Geruchsverschluss (o. Abb.)

Art.-Nr. 105108

13,95



## Zubehör

### 13 Stellbrause Charisma

Mit 2 m Schlauch und Stecknippel, passend zu Wassersteckdose. Farbe: weiß  
Art.-Nr. 104832

45,50

### 14 Wassersteckdose

Mit Schnellanschluss für Brauseschlauch. Inklusive Schalter für Wasserpumpe und Regelventil für Wassertemperatur. Farbe: reinweiß  
Art.-Nr. 105149

124,95

### 15 Einhebelmischer Keramik Twist

Untertischarmatur mit  $3/8$ " Anschluss für Brauseschlauch, in hochglanzverchromter Ausführung. Montagebohrung  $\varnothing$  39 mm  
Art.-Nr. 104752

83,50

### 16 Handbrause Duett Chrom

Art.-Nr. 104828

32,95

### 17 Stellbrause Charisma Chrom (o. Abb.)

$1/2$ " Außengewinde mit 1,5 m Carletta Brauseschlauch und Rosette.

Art.-Nr. 104758

63,95

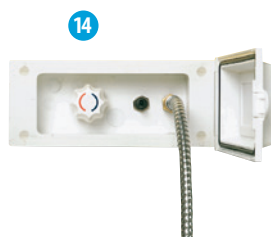

WASSERINSTALLATION



**1 Einhebelmischer Keramik Twist**  
Eine moderne und praktische Armatur in Chrom mit vertikal schwenkbarem Auslauf. Hochwertiger Kunststoff, sowie eine austauschbare Keramikkartusche und Mikroschalter. Bauhöhe 40 mm und Montagebohrung  $\varnothing$  39 mm; Max. Druck: 6 bar; Schaltleistung: 4 A  
Farbe: chrom Art.-Nr. 104748 **87,50**

**2 Einhebelmischer Trend E**  
Elegantes und modernes Design und die Verwendung hochwertiger Kunststoffe zeichnen die Armatur aus. Eine Feinregulierung von Temperatur und Wasserdurchfluß ist selbstverständlich. Der Schalter ist komplett wasserdicht. Der massive Messing-Bedienhebel und der leichte Kunststoffkörper der Armatur ergänzen sich ideal. Der Auslauf ist 360° schwenkbar. Montagebohrung  $\varnothing$  33 mm; Max. Druck: 6 bar, Schaltleistung: 4 A  
Farbe: chrom Art.-Nr. 143198 **88,50**

**3 Einhebelmischer Keramik KAMA**  
Mit 360° schwenkbarem Auslauf. Der Einhebelmischer ist aufgebaut wie eine handelsübliche Armatur. Mit austauschbarer Keramik-Kartusche. Standard Schlauchanschlüsse. Montagebohrung  $\varnothing$  27 mm; Max. Druck: 6 bar, Schaltleistung: 4 A  
Art.-Nr. 104762 **99,95**

**4 Einhebelmischer Charisma**  
Elegante, zeitlose und robuste Messingarmatur mit 360° schwenkbarem Auslauf, sowie eine austauschbare Keramikkartusche und Mikroschalter. Kurzer Auslauf. Montagebohrung  $\varnothing$  30 – 35 mm; Max. Druck 6 bar; Schaltleistung: 4 A  
Farbe: Chrom Art.-Nr. 104776 **189,50**

**5 Mischbatterie Mono Mix Style 2005**  
Mit vertikal schwenkbarem Auslauf. Der Hahn hat nur einen Bedienungshebel. Schaltet man die Pumpe ein, kommt kaltes Wasser, das sich bei weiterer Drehung erwärmt. Auch für Druckanlagen geeignet. Bauhöhe 40 mm; Montagebohrung  $\varnothing$  27 mm Max. Druck: 3 bar, Schaltleistung: 4 A  
Farbe: mattnickel Art.-Nr. 104794 **73,50**  
Farbe: weiß (o.Abb.) Art.-Nr. 104796 **64,95**

**6 Wasserhahn De Luxe**  
Mit dreh- und schwenkbarem Auslauf. Montagebohrung  $\varnothing$  20 mm; Max. Druck: 3 bar, Schaltleistung: 4 A  
Farbe: chrom Art.-Nr. 104766 **41,50**

**7 Einhebelmischer Keramik Style**  
Topmodern, erstklassige Qualität und einfache Bedienung. Austauschbare Keramikkartusche und Mikroschalter. Bauhöhe 40 mm; Montagebohrung  $\varnothing$  33 mm; Max. Druck: 6 bar Schaltleistung: 4 A  
Farbe: chrom Art.-Nr. 104750 **76,95**

**8 Keramikkartusche**  
Ersatzkartusche für Einhebelmischer.  
Art.-Nr. 104834 **17,95**

**9 Einhebelmischer Trend Eco mit Flex**  
Einhebelmischer (EHM) Keramik TREND ECO mit Flex. Anschlüssen, Chrom. Farbe: weiß/gold  
Art.-Nr. 276065 **88,95**

**10 Einhebelmischer TWISTER chrom**  
Ein modernes und elegantes Design und mit 360° schwenkbarem Auslauf. Hochwertiger Kunststoff, ideal für kleine Bauräume, abklappbar für 40mm Bauhöhe und Montagebohrung 33mm.  
Farbe: chrom Art.-Nr. 303613 **88,95**

**11 Einhebelmischer TWISTER black**  
Ein modernes und elegantes Design und mit 360° schwenkbarem Auslauf. Hochwertiger Kunststoff, ideal für kleine Bauräume, abklappbar für 40mm Bauhöhe und Montagebohrung 33mm.  
Farbe: matt schwarz Art.-Nr. 303611 **95,95**

**12 Einhebelmischer LINNEA L**  
Die Wasserarmaturenserie LINNEA zeichnet sich durch eine klare Formensprache, ein elegantes Erscheinungsbild sowie extrem niedriges Gewicht aus. Hohe, lange Ausführung ( Küche ) 120° drehbar für Montagebohrung 33mm  
Farbe: schwarz Art.-Nr. 303609 **93,95**

**13 Einhebelmischer LINNEA K**  
Die Wasserarmaturenserie LINNEA zeichnet sich durch eine klare Formensprache, ein elegantes Erscheinungsbild sowie extrem niedriges Gewicht aus. Niedrige, kurze Ausführung (Bad) 120° drehbar für Montagebohrung 33mm  
Farbe: matt schwarz Art.-Nr. 303610 **93,95**



WASSERARMATUREN

## Trinkwasserschlauch

### 1 Trinkwasserschlauch gem. KTW

Der innovative, flexible, abriebfeste Trinkwasserschlauch nach DIN 2001-2 KTW. Der Schlauch ist nach KTW für die Hausinstallation, Versorgungsleitungen und Hauptleitungen geprüft, deshalb geeignet für Trinkwasserinstallationen und den Transport flüssiger Lebensmittel.

- Keine Knoten- oder Knickbildung
- Ausgezeichnete Druckbeständigkeit

- Hohe Zerreiß- und Ermüdungsfestigkeit
- Anti-Algenbeschichtung
- Geringe Geräuschübertragung
- Frostsicher
- Schnelle und einfache Montage bei kleinen Radien
- Phalatfrei und ohne Plastifizierungsmittel

Kaltwasser ø 10	Art.-Nr. 118006	7,95
Warmwasser ø 10	Art.-Nr. 118007	8,50

Preis lfm



Die aufgeführten Maße der Wasserschläuche beziehen sich auf den Innendurchmesser.

## Wasserschläuche

### 2 Wasserschlauch

Gewebeverstärkt, druckfest bis 6 bar  
ø 10 mm Farbe: klar Art.-Nr. 105003 **2,40**

### 3 Wasserschlauch

ø 10 mm Farbe: klar Art.-Nr. 105002 **1,85**

### 4 Wasserschlauch

Gewebeverstärkt, druckfest bis 6 bar  
ø 12 mm Farbe: klar Art.-Nr. 105159 **5,95**

### 5 Wasserschlauch

ø 12 mm Farbe: klar Art.-Nr. 105010 **1,95**

### 6 Spiral-Wasserschlauch

Knickfest, mit Kunststoffspiralenverstärkung

ø 19 mm	Art.-Nr. 105006	2,75
ø 25 mm	Art.-Nr. 105007	3,95
ø 30 mm	Art.-Nr. 105008	4,50
ø 32 mm	Art.-Nr. 105098	4,95
ø 40 mm	Art.-Nr. 105009	5,30

Preis lfm

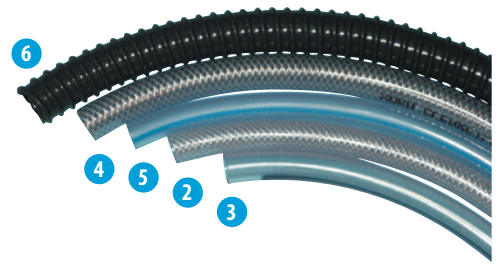

## Schlauchverbinder

### 7 Verbindungsstutzen Y

ø 10 mm, 2 St. Art.-Nr. 196853 **4,50**  
ø 12 mm, 2 St. Art.-Nr. 105027 **4,95**

### 8 Verbindungsstutzen T

ø 12 mm, 2 St. Art.-Nr. 105025 **4,95**  
ø 19 mm, 2 St. Art.-Nr. 196861 **6,25**

### 9 Verbindungsstutzen W

ø 10 mm, 2 St. Art.-Nr. 196864 **5,25**  
ø 12 mm, 2 St. Art.-Nr. 105029 **4,95**  
ø 19 mm, 2 St. Art.-Nr. 196865 **5,50**

### 10 Verbindungsstutzen G

ø 10 mm, 2 St. Art.-Nr. 196862 **4,25**  
ø 12 mm, 2 St. Art.-Nr. 105031 **3,95**  
ø 19 mm, 2 St. Art.-Nr. 196863 **6,25**  
ø 25 mm, 1 St. Art.-Nr. 105153 **3,25**

### 11 Reduzierung

ø 10/8 mm, 1 St. Art.-Nr. 105023 **1,75**  
ø 12/10 mm, 1 St. Art.-Nr. 105032 **2,25**

### 12 Durchlaufhahn

Zum Absperrern oder Entleeren von Boilern, Tanks usw.  
ø 10/10 mm Art.-Nr. 105064 **6,50**  
ø 12/12 mm Art.-Nr. 105066 **6,50**

### 13 Kugelhahn

Optimal geeignet als Absperrhahn für Wasser, Fäkalien, Öl oder Luft. Mit Kugelsitzdichtungen aus PTFE-Teflon und beidseitigem Innengewinde. Material: Messing vernickelt, 30° bis 150° C, 15 bar maximal.  
Maße: 3/8 " Art.-Nr. 105060 **6,50**

### Gewindetülle

passend für Kugelhahn. Größe: 10 mm, Abbildung ähnlich  
Maße: 3/8 " Art.-Nr. 208125 **2,50**

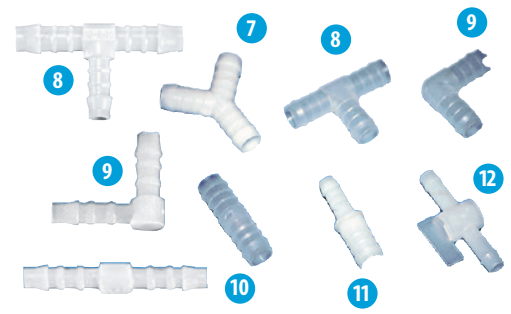

Alle Maße sind Außendurchmesser.



## Wassertankzubehör

### 14 Einfüllstutzen gewinkelt 90°

ø 25 mm Art.-Nr. 105138 **5,25**  
ø 30 mm Art.-Nr. 104905 **6,95**  
ø 40 mm Art.-Nr. 104903 **9,95**

### 15 Einfüllstutzen gerade

ø 25 mm Art.-Nr. 105136 **5,25**  
ø 30 mm Art.-Nr. 104935 **6,50**

### 16 Tankverschraubung gerade

Schlauchanschluss ø 10/12 mm  
Art.-Nr. 208130 **5,25**

### 17 Tankverschraubung gewinkelt

90°, Schlauchanschluss ø 10/12 mm  
Art.-Nr. 208129 **5,85**

### 18 Tankwandanschluss gerade

Schlauchanschluss ø 19 mm  
Art.-Nr. 105095 **4,50**

### 19 Tankwandanschluss 90° (o. Abb.)

Schlauchanschluss ø 19 mm  
Art.-Nr. 105123 **5,50**

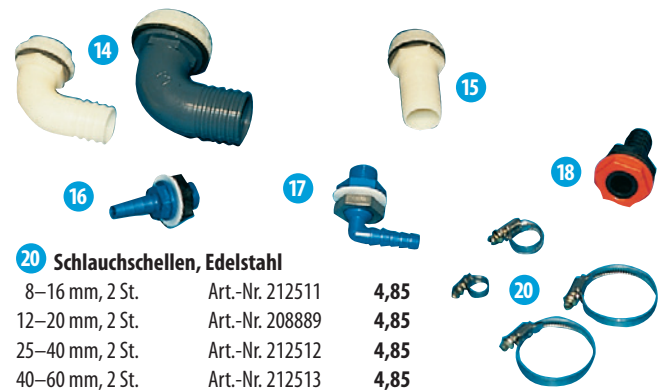

### 20 Schlauchschellen, Edelstahl

8–16 mm, 2 St.	Art.-Nr. 212511	4,85
12–20 mm, 2 St.	Art.-Nr. 208889	4,85
25–40 mm, 2 St.	Art.-Nr. 212512	4,85
40–60 mm, 2 St.	Art.-Nr. 212513	4,85

## Tauchpumpen 12 V

Sie liegen oder hängen in Wasserkanistern oder -tanks und können durch Wasserhähne mit einem Automatikschalter oder zusätzlich montiertem Schalter betrieben werden.

Modelle	Druck	Fördermenge	Art.-Nr.	Preis
1 Tauchpumpe	1,0 bar	18 l / min.	303838	39,95
2 Tauchpumpe	1,4 bar	22 l / min.	303839	54,95
3 Tauchpumpe	1,5 bar	15 l / min.	104853	19,95
4 Tauchpumpe	1,5 bar	20 l / min.	104854	27,95
5 Tauchpumpe 10l 0,5bar grau	0,5 bar	10 l / min.	213565	11,95
6 Tauchpumpe mit Entlüftung	0,5 bar	12 l / min.	104862	29,95
7 Tauchpumpe Twin-Power 2 Pumpenmotoren, Rückschlagventil	1,4 bar	19 l / min.	104863	63,95
8 Tauchpumpe	1,4 bar	22 l / min	163482	47,50



## Druckpumpen 12 V

Sie befinden sich immer außerhalb des Wasserbehälters, saugen das Wasser selbst an und schalten bei verschlossenem Wasserhahn ab (nur mit integriertem Druckschalter). Alle Pumpen arbeiten extrem leise.

### 9 Shurflo Whisper King

Mit Druckschalter, thermischem Überlastungsschutz und Rückschlagventil.

Fördermenge: max. 10,0 l / min. bei 3,1 bar  
 Stromaufnahme: max. 5,5 A  
 Maße (L x B x H): 195 x 133 x 105 mm  
 Art.-Nr. 104859 **189,95**

### 10 Shurflo Junior/Trail King

Mit Druckschalter, thermischem Überlastungsschutz und Rückschlagventil.

Fördermenge: max. 7 l / min. bei 1,4 bar  
 Stromaufnahme: max. 4,0 A  
 Maße (L x B x H): 197 x 127 x 113 mm  
 Art.-Nr. 104858 **99,95**



## Duschen



### 11 Solardusche 20l

Erzeugt warmes Wasser durch Sonnenenergie. Den gefüllten Behälter einfach in die Sonne hängen. In kürzester Zeit haben Sie warmes Wasser zum Duschen.

Art.-Nr. 104976 **11,95**

### 12 Duschsystem 15l

Unabhängige Campingdusche mit Drucksystem. Eine Fußpumpe und ein Tragebeutel sind im Lieferumfang enthalten.

Art.-Nr. 225144 **59,95**



## Tankbefüllung

### 1 Flex-Schlauch

Ausdehnbarer und flexibler Schlauch. Der Schlauch dehnt sich während des Gebrauchs von 7,5 m auf bis zu 22,5 m aus. Nach Gebrauch zieht er sich wieder zusammen. Mit 7-fach Multifunktions-Sprühpistole, zwei Schnellverschluss Adaptern und Hahnanschluss (3/4" und 1"). Gewicht nur 550 g.  
Art.-Nr. 196370

30,95

### 2 Schlauchtrommel

Schlauchtrommel mit lebensmittelechtem Schlauch, inklusive Spritzdüse und 2 Schnellkupplungen, Länge 10 m  
Art.-Nr. 105013

28,95

### 3 Schlauchtrommel

Schlauchtrommel mit lebensmittelechtem Schlauch, Länge 11,6 m (10 m innen + 1,5 m außen), inklusive Schnellverschlussverschraubungen, Spritzdüse und Verbindungsadapter  
Art.-Nr. 271214

49,95

### 4 Schlauchkassette

Schlauchkassette mit flexiblem, verwindungsfestem und lebensmittelechtem Flachschauch der bei Gebrauch nur bis zur benötigten Länge ausgerollt werden muß. Länge 15m, inklusive Schnellkupplungen und Spritzdüse  
Art.-Nr. 271215

59,95

### 5 Einfüllkanne 10 L

2 Griffe erleichtern Ihnen das Einfüllen in Ihren Frischwassertank. Die Ausgießtülle ist mit einem Entlüftungskanal versehen, so dass das Wasser problemlos aus dem Kanister fließen kann. Lebensmittelrecht  
Maße: 49 x 35 x 19 cm  
Art.-Nr. 207503

32,95

### 6 Wassertankdeckel

Wassertank-Einfülldeckel mit praktischer Schnellkupplung. Einfacher Anschluß über Bajonettverschluß mit Durchmesser 67 oder 77 mm ( 2 Varianten ). Gewährleistet eine hygienische und sichere Befüllung des Trinkwassertanks.  
Maße: 530 x 190 x 350 mm  
Durchmesser 67 mm Art.-Nr. 303780  
Durchmesser 77 mm Art.-Nr. 303781

10,95

10,95

### 7 Wassertankdeckel

Wassertankdeckel für Schlauchanschluss, Gardena System. Typ 5251: universal für Einfüllstutzen mit Bajonettverschluß Ø 77 mm und Ø 67 mm durch mitgelieferte Zusatzkomponente. Für Wassertanks mit und ohne Überlauf.  
Art.-Nr. 186862

16,90

## Unser Tipp:

### 8 Universal Anschlusswasserhahn

Einfach festschrauben – fertig! Die ideale Lösung falls Sie beim Tank befüllen keinen passenden Anschluß vorfinden sollten.  
Art.-Nr. 105084

6,95



**BRUNER**

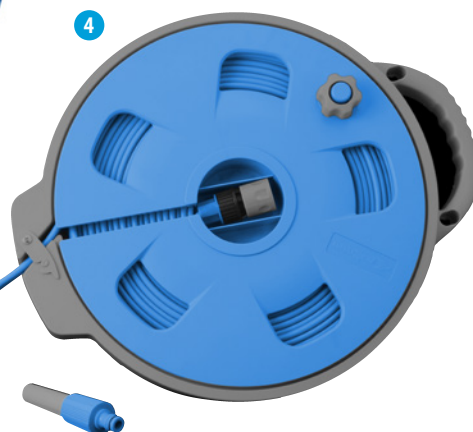





## 1 Wasserkanister

Wasserkanister mit dehnbaren Seitenwänden aus lebensmittelechtem Kunststoff  
 Inhalt: 9,4 Liter  
 Art.-Nr. 104960

22,95

## 2 Wasserkanister

Wasserkanister im Ziehharmonikasystem aus lebensmittelechtem Kunststoff  
 Inhalt: 8 Liter Art.-Nr. 104958 22,95  
 Inhalt: 16 Liter Art.-Nr. 104959 23,50

## 3 Faltkanister

Faltbarer Wasserkanister aus geschweißtem lebensmittelechtem Folienmaterial  
 Inhalt: 10 Liter Art.-Nr. 314594 12,95  
 Inhalt: 15 Liter Art.-Nr. 314596 13,95

## 4 Wasserkanister

Tragbarer Wasserkanister mit großem Schraubverschluß und Wasserhahn. Lebensmittelecht  
 Inhalt: 15 Liter Art.-Nr. 286386 27,95  
 Inhalt: 20 Liter Art.-Nr. 303779 29,95

## 5 Wasserkanister

Wasserkanister 5 Liter mit Ausgießer. Lebensmittelechter Kunststoff  
 Inhalt: 5 Liter Art.-Nr. 104948 13,50

## 6 Wasserkanister

Wasserkanister 22 Liter mit Ausgießer. Lebensmittelechter Kunststoff  
 Inhalt: 22 Liter Art.-Nr. 205120 24,95

## 7 Weithalskanister

Wasserkanister 12 Liter mit Hahn. Lebensmittelechter Kunststoff  
 Inhalt: 12 Liter Art.-Nr. 260078 20,50

## 8 Weithalskanister

Wasserkanister 22 Liter mit Hahn. Lebensmittelechter Kunststoff  
 Inhalt: 22 Liter Art.-Nr. 260079 24,95

### Unser Tipp:

#### Wasserspender groß 5,5 Liter

faltbarer Wasserspender  
 Inhalt: 5,5 Liter  
 Art.-Nr. 237877 15,95



WASSERKANISTER

## Unser Tipp:

### 1 Simply Collect Set

Das neue clevere Entnahme- und Sammelsystem von Grauwasser für Wohnwagen und Wohnmobile. Geschlossenes Abwasserentnahmesystem: Keine Gerüche, keine Kontamination und kein Ungeziefer. Überall Grauwasser entleeren mit 40 Liter Fassungsvermögen bei einem Gewicht von nur 720 Gramm. Hochwertige und langlebige Einzelkomponenten. Beidseitiges Ventilsystem. Durch die transparenten und auswaschbaren Faltkanistern ist der Füllstand immer im Blick. Set bestehend aus:

- 2 hochwertigen Faltkanistern
- hochflexibler 70 cm Abwasserschlauch inkl. beidseitigem Ventilsystem
- 4 Adapter für die gängigen Abwassersysteme 28 mm, 32 mm, 40 mm und 47,8 mm (1 1/2 Zoll)
- schraubbarer Anschluss für 20 mm um auf einer Parzelle das Grauwasser direkt in die dafür vorgesehene Entsorgungsstelle ablassen zu können.

Art.-Nr. 322142

139,95

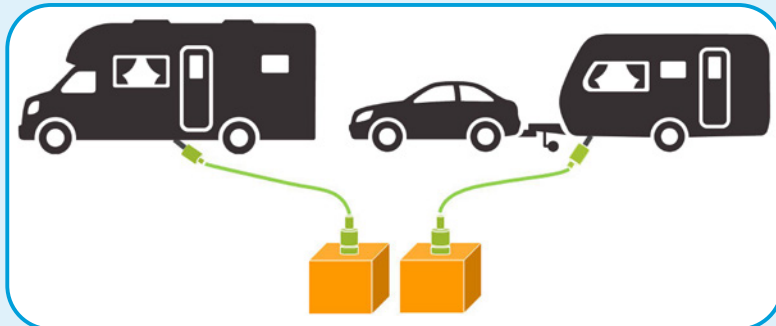

**SIMPLY COLLECT®**

**NEU**

### 2 Abwasserschlauchadapter

Der Abwasserschlauch Adapter ist ein universaler Adapter, der zum Anschluss des Abflusses an den Abwasserschlauch verwendet werden kann, wenn der Abfluss nicht direkt auf den Abwasserschlauch passt. Dieser Adapter ist für Abflüsse von Ø19 mm bis 50 mm geeignet und passt für Abflussschläuche bis Ø32 mm.

Art.-Nr. 276187

13,95

### 3 Abwasserschlauch

Verlängerbarer Abwasserschlauch. Die eingezogene Länge beträgt 48 cm und kann bis zu 109 cm ausgezogen werden. Wenn zusätzliche Länge benötigt wird, können mehrere Abwasserschläuche miteinander verbunden werden.

#### 3 a Länge 1 Meter (eingezogen 48 cm)

Art.-Nr. 273430

13,95

#### 3 b Länge 3 Meter (eingezogen 148 cm)

Art.-Nr. 316949

19,95

### 4 Abwasserschlauchadapter Set

Bestehend aus 1 x Position 2 und 1 x Position 3a. Erweiterbar

Art.-Nr. 273427

24,95



## SOG Toilettenentlüftung



Die SOG-Toilettenentlüftung kann an jeder Dometic- und Thetford-Cassettentoilette nachgerüstet werden. Die Anlage macht den Einsatz von Sanitärflüssigkeiten überflüssig (davon ausgenommen sind Wartung und Reinigung), da einerseits die Zersetzung optimal gewährleistet ist und andererseits jegliche Geruchsbelästigung verhindert wird. Die Anlage wird als Einbausatz mit sämtlichem Zubehör und Einbauanleitung geliefert. Erzeugt durch hohe Drehzahl effektive Absaugung! Die vermehrte Sauerstoffzufuhr gewährleistet die Zersetzung. Der Lüfter schaltet nur bei Benutzung ein - deswegen geringer Stromverbrauch. Ein Filtergehäuse mit Aktivkohlefilter neutralisiert die Gase, die an der Außenwand des Wohnmobils oder Caravans austreten.

## SOG II Toilettenentlüftung (Bodenvariante)

Beschreibung	Art.-Nr.	Preis	
Typ A für Thetford C2, C3, C4	143161	210,-	
Typ B für Thetford C 200	143162	210,-	
Typ D für Thetford C 400	143163	210,-	
Typ F für Thetford C 250 / C 260	143164	210,-	
Typ G für Thetford C 500	163681	210,-	
Typ H für Thetford C 220	244571	210,-	
Typ 3000 A für Dometic CT 3000 / CT 4000	143165	210,-	
Typ 320 S für Dometic Saneo	244573	210,-	
SOG II Filterpatrone	Jährlich mind. 1 x wechseln	143166	38,95

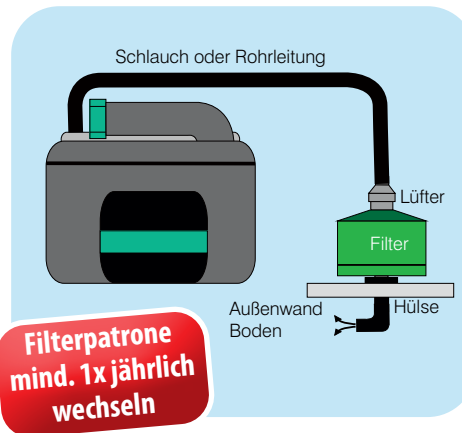

### 1 SOG II Toilettenentlüftung (Bodenvariante)

Die Anlage kann im Reisemobil bzw. Caravan flexibel platziert werden. Die Abführung der komplett neutralisierten Gase erfolgt über den Boden. Sowohl vor der Kompaktanlage als auch zum Bodenauslass kann eine Schlauch- bzw. eine Rohrverlängerung angebracht werden um einen geeigneten Platz zu finden.

## SOG Toilettenentlüftung (Türvariante)

Beschreibung	Art.-Nr.	Preis	
Typ A für Thetford C2, C3, C4	105281	205,-	
Typ B für Thetford C 200	105282	205,-	
Typ D für Thetford C 400	153326	205,-	
Typ F für Thetford C 250 / C 260	105290	205,-	
Typ G für Thetford C 500	163678	205,-	
Typ H für Thetford C 220	244570	205,-	
Typ 3000 A für Dometic CT 3000 / CT 4000	165317	205,-	
Typ 320 S für Dometic Saneo	244572	205,-	
Aktivkohle-Ersatzfilter SOG	Jährlich mind. 1 x wechseln	105283	12,90



### 2 SOG Toilettenentlüftung (Türvariante)

Die Abführung der komplett neutralisierten Gase erfolgt über die Außentür des Toiletenschachts. Dachvariante auf Anfrage



TOILETTENTLÜFTUNG

## Zubehör für Toilettenentlüftung

Beschreibung	Art.-Nr.	Preis
Typ A für Zweitcassette	105287	17,50
Typ B für Zweitcassette	105288	17,50
Typ D für Zweitcassette	153327	4,95
Typ F für Zweitcassette	105296	17,50
Typ G für Zweitcassette	163842	17,50
Typ H für Zweitcassette	244578	15,50
Typ 3000 A für Zweitcassette	244575	17,50
Typ 320 S für Zweitcassette	244577	17,50

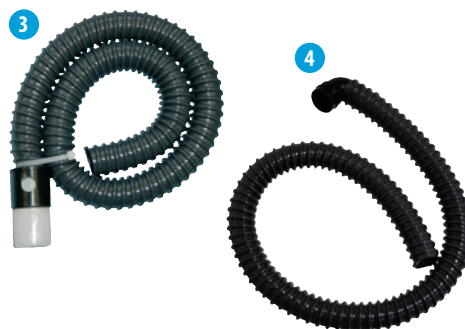

### 3 Schlauch mit Anschlussstück Typ A (bis 2009), B, C und G

Art.-Nr. 105291 12,25

### 4 Schlauch mit Anschlussstück Typ A (ab 2009), D, F, H, 3000 A und 320 S

Art.-Nr. 212786 9,25



TYP A + TYP H



TYP B



TYP D



TYP F



TYP G



TYP 320 S



TYP 3000 A

## Trenntoilette



Die Trelino Trenntoilette benötigt weder Wasser noch chemische Zusätze. Durch die saubere und duftneutrale Trennung von Flüssig- und Feststoffen wird die Umwelt geschont. Einzelne entnehmbare Behälter ermöglichen eine getrennte Entleerung und einfache Reinigung. Durch die solide Verarbeitung ist der Korpus auslaufsicher und schützt unterwegs vor unangenehmen Missgeschicken. Die Entsorgung der Feststoffe erfolgt ebenso wie Windeln oder Hundekotbeutel im Hausmüll. Bei der Verwendung von kompostierbaren Beuteln ist sogar die Verwertung auf dem heimischen Kompost möglich. Der Urinkanister kann in jeder Toilette geleert werden. Große Vorbereitungen sind vor der Nutzung keine zu treffen. Einfach eine Tüte in den Eimer geben und los geht's. Nach jedem festen Toilettengang folgt das Bestreuen mit geeignetem Streu, um Feststoffe auszutrocknen und die Geruchsbildung zu unterbinden.

- Einfach zu reinigen
- Ohne Wasser, ohne Chemie
- Einfachste Entsorgung
- Geruchsfrei dank ausgeklügeltem Trennsystem



### 1 Evo

Mit ergonomisch geformten Sitz und Deckel mit Softclose-Automatik. Korpus ( aus Acrylnitril-Butadien-Styrol ) und Behälter ( aus Polypropylen und Polyethylen ) aus recyclebarem Kunststoff.

#### 1 a Evo S

Maße: 33 x 39 x 29 cm

Gewicht: 4,3 kg

Der Urinkanister hat ein Volumen von 4,5 L und fasst 8-11 kleine Geschäfte

Der Feststoffeimer hat ein Volumen von 6 L und fasst 3-6 große Geschäfte

Art.-Nr. 321618

299,-

#### 1 b Evo M (ohne abb.)

Maße: 33 x 39 x 36 cm

Gewicht: 4,5 kg

Der Urinkanister hat ein Volumen von 5 L und fasst 9-11 kleine Geschäfte

Der Feststoffeimer hat ein Volumen von 8 L und fasst 7-11 große Geschäfte

Art.-Nr. 321619

399,-



### 2 Origin S

Der Korpus aus Polyethylen ist wasserresistent. Korpus und Behälter bestehen aus recyclebarem, säure- und chemiebeständigem Polyethylen ( PE ). Der wasserfest verleimte Deckel ist aus mehrschichtigem, unbehandeltem Birkenholz. Die Befestigung des Deckels erfolgt über Haltemagnete, die dafür sorgen, dass die Trenntoilette immer gut verschlossen bleibt.

Der Urinkanister hat ein Volumen von 3,5 L und fasst 7-10 kleine Geschäfte.

Der Feststoffeimer hat ein Volumen von 6 L und fasst 3-6 große Geschäfte.

Maße: 34,5 x 40 x 28,5 cm

Gewicht: 5,2 kg

Art.-Nr. 306653

419,-

### 3 Duftblocker Streu

Eignet sich perfekt um die Feststoffe auszutrocknen und die Entsehung von Gerüchen zu reduzieren. Aufgrund der nährstoffreichen, organischen Bestandteile dient das Streu der Herstellung hochwertiger Terra Preta ( Schwarze Erde ). Die absorbierende Holzkohle speichert Wasser und bietet gemeinsam mit den effektiven Mikroorganismen eine optimale Grundlage für einen belebten Boden. Zum Abstreuen der Feststoffe eine volle Tasse Streu über die Ausscheidungen geben, bis diese gut bedeckt sind.

Inhalt: 20 L

Art.-Nr. 319509

Grundpreis pro Liter:

24,95

1,25

### 3



TRENNTOILETTE

## Toiletten

**THETFORD**  
Loving leisure

1



### 1 Porta Potti 335/345/365

Die Toilette verfügt über eine integrierte Deckelverriegelung, eine Aussparung zum Öffnen des Deckels, einen verbesserten Schiebergriff, sowie einen bequemeren Griff für den Fäkalientank. Der Stopper am Fäkalientank hält den Entleerungsstutzen in seiner Stellung fest und macht das Wiedereinsetzen der beiden Tanks noch einfacher. Leichter, hochwertiger Kunststoff, praktische Entlüftungstaste für spritzfreie Entleerung

Porta Potti	Maße (H x B x T)	Abwassertank	Wassertank	Art.-Nr.	Preis
335 weiß	313 x 342 x 382 cm	10 l	10 l	245676	<b>184,95</b>
345 weiß	330 x 383 x 427 cm	12 l	15 l	245677	<b>134,95</b>
365 weiß	414 x 383 x 427 cm	21 l	15 l	245678	<b>147,95</b>

**BRUNNER**

2



### 2 Toilette Optitoil

Moderne, tragbare Eimertoilette mit Sitz, Deckel und separat verschließbarem Eimer. Sehr stabile Kunststoffkonstruktion. Als einfaches WC ohne Installationsaufwand konzipiert.

Abwassertank: 7 Liter

Maße: 40,5 x 49 x 33,5 cm

Art.-Nr. 152438

**62,95**

## Toiletten-Auffrischungsset

3



Toiletten-Auffrischungsset	Art.-Nr.	Preis
C 200	221744	<b>209,-</b>
C 250	166691	<b>209,-</b>
C 2/3/4 links	221746	<b>209,-</b>
C 2/3/4 rechts	221747	<b>209,-</b>
C 400	163746	<b>209,-</b>
C 500 Hobby/Fendt	259622	<b>209,-</b>
C 500 Standard	259623	<b>209,-</b>
C 220	259624	<b>209,-</b>

### 3 Toiletten-Auffrischungsset

Dieses Set umfasst einen Fäkalientank, Sitz und Deckel, mit denen die Toilette praktisch komplett runderneuert werden kann. Das Auffrischungset ist eine einfache und preiswerte Möglichkeit, Cassettentoiletten rundzuerneuern.

Alle Modelle mit Rädern zum leichteren Transport.

## Zubehör



4



### 4 Ersatzfilter für Entlüftung C250

Art.-Nr. 159387



6

### 6 Schieberdichtung

C2/C3/C4/C200/C400/C250 ab 15. 06. 2000

**23,95**

Art.-Nr. 105279



7

### 7 Pumpe

C2/C3/C4 ab 15.06.2000/C200/C400/C250, 12 V elektrisch

**19,95**

Art.-Nr. 105242

8



### 8 Belüftungsknopf automatisch

C2/C3/C4/C200

**20,50**

Art.-Nr. 105256

**THETFORD**  
Loving leisure

9



### 9 Schiebermechanismus für C 400

Links Art.-Nr. 179046

Rechts Art.-Nr. 149328

**69,95**

**70,85**



TOILETTEN & ZUBEHÖR

## Toilettenzubehör

### 1 WC Bürste Extraclean

Der neuartige Bürstenkopf lässt sich leicht reinigen und erreicht durch die Flexibilität der verschiedenen Borsten alle Ecken und Winkel ohne Beschädigung. Mit beiliegendem Klebhalter an gewünschter Stelle fixieren, einhängen, fertig! Hält auf nahezu allen Oberflächen.

#### 1 a Weiß

Art.-Nr. 305198 **31,95**

#### 1 b Chrom

Art.-Nr. 312712 **31,95**

### 2 Toilettenbürste

Kompakte Reinigungsbürste welche in einem an der Wand montierten Behälter verstaut wird und somit für sicheren Halt während der Fahrt sorgt. Ein dicht schließender Deckel mit Einrastmechanismus verhindert den Eintritt von Duschwasser und den Austritt von unangenehmen Gerüchen. Der Bürstenkopf verfügt über eine Druckentriegelung, damit er sich einfach und hygienisch ersetzen lässt.

Art.-Nr. 247157 **28,95**

### 2 a Ersatzkopf (o. Abb.)

Ersatzkopf für Toilettenbürste (3er Set)  
Art.-Nr. 252849 **29,95**

### 3 WC Pure Hygiene

Ein absolutes „Muss“ für die Toilette. Durch die Pure-Einlage wird das Toilettenbecken vor Verschmutzungen geschützt. Desweiteren bietet die Einlage Schutz vor Spritzwasser und der damit verbundenen Infektionsgefahr. Einfache Handhabung: vor dem „großen Geschäft“ wird die WC-Einlage in das Toilettenbecken eingelegt und danach einfach weggespült. Sie besteht aus einem speziell entwickelten Papier, das sich nach dem Spülen auflöst.

Inhalt 50 Stück  
Art.-Nr. 105230 **19,95**

### 4 Seifenspender

Elegant – praktisch – nützlich. Formschöner Seifen- und/ oder Shampoospender mit durchsichtigem Behälter.

Inhalt 200 ml.  
Maße: 150 x 80 x 55 mm  
Art.-Nr. 143069 **15,50**

### 5 WC Papierauflagen

20 Stück, für die Hygiene auf allen Toilettensitzen, im praktischen Beutel.

Art.-Nr. 105352 **4,95**

### 6 WC Bürste Mini

Inklusive Halter. Einfache Montage mit Klettband oder einer Schraube.

Art.-Nr. 105351 **17,50**

### 7 Toilettenbürste + Halter flach

Schmale Toilettenbürste, wenn mal nicht so viel Platz ist. Mit Klett für die Anbringung an Toilette oder Wand.

Art.-Nr. 105219 **10,95**



**DOMETIC**



**FIAMMA**



### 8 Toilettenbürste

Einfache Montage mit beigefügtem Saugnapf und Klettband.

Art.-Nr. 145146 **13,95**



1



**NEU**

2



**NEU**

3



**NEU**

4



**NEU**



5



**NEU**



6



**NEU**

7



**NEU**

8



**NEU**

## 1 Toilettenpapierhalter

Saugnapfhalter aus Kunststoff für Toilettenpapier  
Art.-Nr. 290065 **6,95**

## 2 Aufbewahrungsregal für Badaccessoires

Badregal mit 2 Saugnapfen zur sicheren Aufbewahrung von Badutensilien. Maximale Belastbarkeit 4 kg  
Art.-Nr. 290063 **12,95**

## 3 Zahnbürstenhalter

Zahnbürstenhalter mit Saugnapf. Maximale Belastbarkeit 2 kg  
Art.-Nr. 290064 **8,95**

## 4 Großer Zahnbürstenhalter

Vielseitige Aufbewahrung. Ideal für elektrische oder batteriebetriebene Zahnbürsten und Zahnpastatuben. Zerlegbar für einfache Reinigung und belüftet für schnelle Trocknung. Rutschfeste Füße.  
Art.-Nr. 310584 **19,95**

## 5 Kompakte Seifenschale

Die Seifenschale hat ein einzigartiges, abgeschrägtes und platzsparendes Design, wodurch überschüssiges Wasser bzw. Seifenschaum sauber ablaufen kann.  
Art.-Nr. 310583 **9,95**

## 6 Aufhängehaken

Aufhängehaken für Handtücher oder Kleidung mit Saugnapf. Maximale Belastbarkeit 2 kg  
Art.-Nr. 290066 **5,50**

## 7 Wandhaken

Verschraubbarer und faltbarer Wandhaken mit 3 Aufnahmemöglichkeiten.  
Art.-Nr. 316950 **9,95**

## 8 Duschablage

inkl. Saugnapf zur zusätzlichen Fixierung. Rostbeständig, stoßfest und antistatisch.  
Art.-Nr. 315680 **27,95**



## Biologische Toilettenflüssigkeit

### 1 Awiwa

Mikrobiologischer Toilettenzusatz hygienisch sauber und chemiefrei für eine umweltbewusste Entsorgung.

20 Anwendungen, 1000 ml

Art.-Nr. 294901

**22,95**

Grundpreis pro 1 Liter:

22,95

### 2 Solbio Original

Durch 100% pflanzliche Bestandteile erhalten Sie eine frische Duftkombination aus Eukalyptus- und Minzöl die gleichzeitig sanft zur Umwelt ist. Ohne Chemikalien oder synthetische Stoffe. Bis zu 40 Anwendungen. Beim Wechsel von einer anderen Sanitärflüssigkeit den Tank gründlich reinigen um alle chemischen Reste zu entfernen.

**a** 1,6l Art.-Nr. 268175

**24,95**

Grundpreis pro 1 Liter:

15,59

**b** 0,8l Art.-Nr. 317003

**17,95**

Grundpreis pro 1 Liter:

22,44



Für weitere Infos bitte QR Code scannen



## Unser Tipp Biologisches Toilettenschüsselspray

### Toilettenschüsselspray

Mikrobiologisches Toilettenschüsselspray bildet eine Schutzschicht, wodurch Rückstände weniger an der Toilettenschüssel haften bleiben. Ohne aggressive Chemikalien und leicht biologisch abbaubar.

500 ml Art.-Nr. 302137

**12,95**

Grundpreis pro 1 Liter:

25,90



## Umweltgerechte Sanitärzusätze

### 3 Powerpods Bio

**!** Achtung: H 319, H 412, EUH 208

Praktischer Zusatz für den Fäkalientank, Inhalt 20 Stück

Art.-Nr. 304949

**29,95**

### 4 Aqua Kem Green Konzentrat

**!** Gefahr: H318

Umweltgerechte Sanitärflüssigkeit, die leicht biologisch abbaubar ist.

780 ml

Art.-Nr. 259627

**18,50**

Grundpreis pro 1 Liter:

23,72

**ACHTUNG!**

Biozidprodukte vorsichtig verwenden. Vor Gebrauch stets Etikett und Produktinformationen lesen.



**3**



**4**



## Toilettenpapier

### 5 BAMBEX Toilettenpapier

100% biologisch abbaubar, schnell auflösend, 4 Rollen á 250 Blatt.

Art.-Nr. 216257

**8,50**

**5**



### 6 Aqua-Soft-Toilettenpapier

Doppellagig, schnell zersetzbar. 4 Rollen á 270 Blatt.

Art.-Nr. 105331

**4,95**

**6**





## Sanitärzusätze



**1 Aqua Kem Blue Konzentrat** ⚠️ ⚠️ ⚠️ Gefahr: H302, H318, H410  
Sehr leistungsstarker und einfach zu nutzender Sanitärzusatz. Hervorragende Geruchsbekämpfung. Praktische kleine Flasche.

- a Blue**  
780 ml Art.-Nr. 245027 **19,50**  
Grundpreis pro 1 Liter 25,-
- b Blue Lavendel**  
780 ml Art.-Nr. 245028 **19,50**  
Grundpreis pro 1 Liter 25,-
- c Eucalyptus**  
780 ml Art.-Nr. 288543 **19,50**  
Grundpreis pro 1 Liter 25,-

**2 Powerpods** ⚠️ ⚠️ ⚠️ Gefahr: H302, H315, H317, H318, H335, H400, H410, H412  
Praktischer Zusatz für den Fäkalientank, Inhalt 20 Stück Vordorsierter Pod für eine maximale Benutzerfreundlichkeit mit der immer gleich hervorragenden Geruchsbekämpfung. Reduzierung der Gasbildung  
Art.-Nr. 304948 **26,95**

**3 Aqua Kem Sachets** ⚠️ ⚠️ ⚠️ Gefahr: H302, H315, H318, H400, H318, H332, H410, EUH208  
Leistungsstarker Zusatz für den Fäkalientank. Praktische Beutel für einen frischen und leicht zu entleerenden Fäkalientank. Hervorragende Geruchsbekämpfung. Verflüssigt Feststoffe für eine einfache Entleerung und reduziert die Gasbildung  
15 Tabs Art.-Nr. 105348 **20,95**  
Grundpreis pro 1 kg: 43,33



## Toilettenzubehör



**ACHTUNG!** Biozidprodukte vorsichtig verwenden. Vor Gebrauch stets Etikett und Produktinformationen lesen.

**4 Aqua Rinse Plus Konzentrat** ⚠️ Achtung: H317, H319  
Effektive Spülwasserflüssigkeit mit Lavendelduft. Hinterlässt eine Schutzschicht in der Toilettenschüssel.  
780 ml Art.-Nr. 259628 **15,75**  
Grundpreis pro 1 Liter: 20,19

**5 Grey Water Fresh** ⚠️ ⚠️ ⚠️ Achtung: H302, H318, H410  
Mit diesem effektiven Erfrischungszusatz müssen Sie nie wieder unangenehme Gerüche ertragen.  
800 ml Art.-Nr. 273464 **14,25**  
Grundpreis pro 1 Liter: 17,81

**6 Duo Tank Cleaner Konzentrat** ⚠️ Achtung: H314, H412  
Leistungsstarker, konzentrierter, periodischer Reiniger für den Fäkalien- und Grauwassertank  
800 ml Art.-Nr. 288544 **15,50**  
Grundpreis pro 1 Liter: 19,38

**7 Badreiniger für Kunststoffoberflächen** ⚠️ Achtung: H319  
500 ml Art.-Nr. 105324 **7,50**  
Grundpreis pro 1 Liter: 15,-



SANITÄRZUSÄTZE & TOILETTEZUBEHÖR

## Trinkwasserkonservierung

### 1 Micropur MC 1000 flüssig

Silberionen, wie sie in Micropur verwendet werden, sind die beste und umweltschonendste Lösung, um Trinkwasser über längere Zeit zu konservieren.

Die Silberionen wirken bis zu 6 Monate und halten das Wasser frei von Keimen, Algen und Gerüchen. Micropur eignet sich besonders gut für die Wasserkonservierung in Lagertanks (Boote, Wohnmobile, Hütten, Klimaanlagen).

Kontaktzeit: ca. 2 Stunden

100 ml für 1.000 Literl

Art.-Nr. 105414

Grundpreis pro 1 Liter 149,50

14,95



### 2 Aqua Clean flüssig AC1000

Konserviert Trink- und Brauchwasser bis zu 6 Monate auf Silberionen Basis.

Ist geruchs- und geschmacksneutral  
Kontaktzeit: ca. 4 Stunden  
100 ml für 1.000 Liter

Art.-Nr. 105380

Grundpreis pro 1 Liter 129,50

12,95



## Trinkwasserdesinfektion & Tankreinigung

**Made in Germany**  
**Frei von Chlordioxid, Silber, Alkohol und weiteren Zusatzstoffen**

### 3 BIOLYSAN® Wasserhygiene

Desinfektionsmittel für Trinkwasser

- frei von Chlordioxid, Silber und Alkohol
- keine Konservierungsmittel
- pH-neutral in der Anwendung
- entspricht der dt. Trinkwasserverordnung
- gebrauchsfertige Lösung
- einfache Dosierung



### 5 BIOLYSAN® Tankreiniger

- zur Desinfektion von Tank, Boiler und Leitungssystem
- entspricht der dt. Trinkwasserverordnung
- pH-neutral in der Anwendung

#### 5 a 100 ml für Tanks bis 60 Liter

Art.-Nr. 257543

Grundpreis pro 1 Liter

10,95

109,50

3 b



4



#### 5 b 200 ml für Tanks bis 120 Liter (o. Abb.)

Art.-Nr. neu 321745

Grundpreis pro 1 Liter

17,95

94,75

#### a 10 x 10 ml Einzelampullen (für 400 Liter Wasser)

Art.-Nr. 272191

13,95

Grundpreis pro 1 Liter

139,50

#### b 250 ml mit Dosierkopf (für 1000 Liter Wasser)

Art.-Nr. 257539

21,95

Grundpreis pro 1 Liter

87,80

5 a



5 c



#### 5 c 500 ml für Tanks bis 300 Liter

Art.-Nr. neu 257545

Grundpreis pro 1 Liter

37,95

75,90

### 6 TW-DES® Hygiene-Set Saison (o. Abb.)

Das Komplettsset für Wasserdesinfektion, Tankreinigung und Entkalkung.

- 1 x BIOLYSAN® Wasserhygiene 250 ml
- 2 x BIOLYSAN® Tankreiniger je 100 ml
- 1 x TW-DES® Entkalker ⚠ Achtung: H319

Art.-Nr. 257549

49,95

### 4 TW-DES® Entkalker ⚠ Achtung: H319

- für Frischwassertanks, Boiler und Leitungen
- mit der Kraft der Zitrone

200 g Granulat für Tanks bis 150 Liter

Art.-Nr. 257546

10,95

Grundpreis pro 1 kg

54,75

Biozidprodukte vorsichtig verwenden. Vor Gebrauch stets Etikett und Produktinformationen lesen.



## Unser Tipp: Trinkwasserdesinfektion und Tankreinigung mit Aktivchlor

- Frei von Chlordioxid, Silber, Alkohol und weiteren Zusatzstoffen
- Gebrauchsfertige Lösung
- Entspricht der deutschen Trinkwasserverordnung
- Einfache Dosierung und Anwendung

## Wasserfilter & Hygiene-Zubehör

### 1 TW-DES® Wasserkoffer

Der Wasserkoffer enthält praktisches Zubehör zur schnellen und sauberen Befüllung Ihres Frischwassertanks und das enthaltene Zubehör lagert sauber und geschützt. Durch die maßgefertigte Hartschaumeinlage bleibt der Inhalt übersichtlich angeordnet und stets griffbereit. Mit einem Gewicht von nur 960 Gramm ist der Wasserkoffer ein echtes Leichtgewicht. Alle Komponenten sind mit 1/2" Steckanschluss voll GARDENA® kompatibel.

**Der Wasserkoffer enthält folgende**

**Komponenten:**

- Befüllfilter COMFORT für eine einfache und saubere Befüllung des Wassertanks mit integriertem Wasserzähler und Absperrhahn mit Regulierfunktion
- diverse Anschluss- und Hahnadapter
- 30 cm TW-DES® Adapterschlauch
- 2 Schlauchkupplungen
- Standardspritze

Art.-Nr. 257552

119,90

### 2 Befüllfilter COMFORT mit Wasseruhr

- einfache und saubere Befüllung des Wassertanks
- integrierter Absperrhahn mit Regulierfunktion
- Sichtkontrolle durch transparentes Filtergehäuse
- mechanische Entfernung von Verunreinigungen wie z.B. Rostpartikel, Sand, Sedimente und Algen
- Anzeige der Füllmenge durch integrierte Wasseruhr
- für die Dosierung von BIOLYSAN® Wasserhygiene
- Anschluss durch 1/2" Schnellkupplungen an GARDENA®-kompatible Wasserschläuche
- hohe Befüll-Geschwindigkeit (ca.25 l/min @ 4 bar)
- leicht, robust und einfach zu reinigen

Art.-Nr. 257551

58,90

### 3 Befüllfilter ECONOMY

- wie Modell Comfort jedoch ohne Wasseruhr

Art.-Nr. 257550

34,90

### 4 Ersatzfilter für COMFORT und ECONOMY

Art.-Nr. 257553

7,95

### 5 TW-DES Adapterschlauch 30cm

Adapterschlauch 30 cm zur einfachen Verbindung von TW-DES-Befüllfilter und HEOSwater Connector Universal mit 1/2" Schnellanschlüssen GARDENA®-kompatibel flexibel und robust

Art.-Nr. 276651

8,95



Mit integriertem Wasserzähler

TW-DES Befüllfilter halten den Wassertank sauber und schützen damit Pumpe, Boiler und Wasserhähne.



WASSERFILTER & HYGIENE-ZUBEHÖR



**myclean®water**

**Wasserfilter für mobile Reisegefährten**

myclean®water sagt Mikroorganismen wie Bakterien, Pseudomonaden, Legionellen sowie Protozoen und Pilzen den Kampf an. Der sichere Filter sorgt durch seine mikrofeine Membran für einen Bakterienrückhalt von 99,99999 %. Geprüft nach Standard ASTM F838-20.

myclean®water gibt es in zwei Ausführungen: als Einbauset und als Befüllset.

**Einbauset:**

Der Wasserfilter myclean®water als Einbauset ist beidseitig mit Schnellkupplungen ausgestattet, zum einfachen Ein- und Ausbau.

Die Schnellkupplungen gibt es in 3 Ausführungen:

- Gerade Anschlüsse
- Gewinkelte Anschlüsse
- Kombination aus geraden und gewinkelten Anschlüssen

Der Wasserfilter myclean®water als Einbauset wird nach dem Wassertank fest installiert und in die Trinkwasserversorgung integriert.

**Befüllset:**

Der Wasserfilter myclean®water, mit den beidseitigen Gardena® - kompatiblen Anschlüssen, wird zum Befüllen des Wassertanks einfach an den Wasserschlauch angeschlossen.

So geht's: Den Filter je nach Set an das Leitungssystem oder den Befüllschlauch anschließen. Dann heißt es nur noch: Wasser marsch! myclean®water erledigt den Rest. Nach einer Campingsaison (oder nach 12 Monaten) muss lediglich die Filterkartusche ausgetauscht werden. Echt nachhaltig: Durch unser cleveres Kartuschensystem wird der Kunststoffabfall um bis zu 80% reduziert.



**Aqua free**  
INSIDE

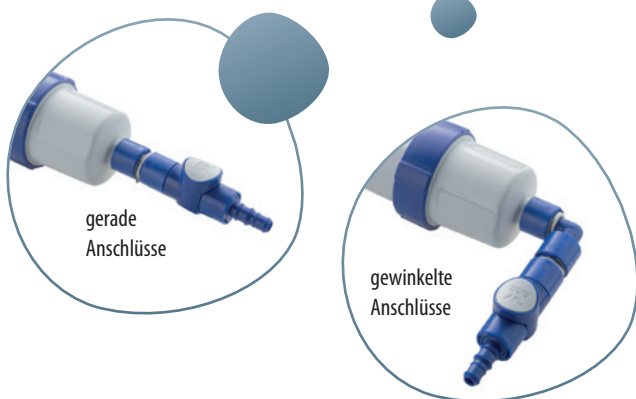

	Artikelnummer	Preis
myclean®water Einbauset Schlauch (beidseitig gerade Anschlüsse)	304661	127,50
myclean®water Einbauset Schlauch (beidseitig gewinkelte Anschlüsse)*	304663	127,50
myclean®water Einbauset Schlauch (1 gerader, 1 gewinkelter Anschluss)	304664	127,50
Einbauset UniQuick (beidseitig gerade Anschlüsse)	323659	129,-
Einbauset UniQuick (beidseitig gewinkelte Anschlüsse)	323661	129,-
Einbauset UniQuick (1 gerader, 1 gewinkelter Anschluss)	323663	129,-
myclean®water Befüllfilter-Set (für Gardena®-Anschlüsse)	304660	108,95
myclean®water Filterkartusche	304665	86,50

# Trinkwasser-Aufbereitung

## Trinkwasseraufbereitung MADE IN GERMANY

Eine zuverlässige Wasseraufbereitung ist die Voraussetzung für das Reisen ohne Einschränkungen. Alb Filter arbeitet Hand in Hand mit CNC Drehereien, Metallveredelungsmanufakturen, Lasergravur- und Kunststofftechnikern und fertigt regional auf der Schwäbischen Alb für Deutschland und die ganze Welt.

Entdecken Sie die Camping Produkte zur Wasseraufbereitung von **Alb Filter® – für das gute Gefühl auf Reisen!**



### 4 ACTIVE Kartusche - Die Breitbandfiltration

Die ACTIVE Kartusche in der Lage, neben geschmacklichen Beeinträchtigungen wie Chlor, organische Schadstoffe, diverse medikamentöse Rückstände, leichte Kohlenwasserstoffe, Lösungsmittel, Pestizide, Aromen und feine Partikel zu reduzieren. Kartuschenwechsel alle 4 Monate  
Art.-Nr. 276661

### 5 NANO Kartusche - Die Keimsperr

Die Hohlfasermembran Kartusche NANO bietet einen wirksamen Schutz gegen gesundheitsschädliche Mikroorganismen. Mechanischer Schutz vor Keimen und Bakterien bis 0,1 µm. Zertifiziert nach ASTM F838-15A. Kartuschenwechsel alle 6 Monate.  
Art.-Nr. 276662



**NEU**



### 1 Alb Filter® Mobil

Für die externe Betankung. Mit dem Alb Filter MOBIL-Set zapfen Sie ganz einfach Wasser aus den meisten Quellen weltweit. Kompatibel zu Gardena Schlauchsystemen. Set inkl. 30 cm Schlauch mit DVGW Zulassung, Hahnstecker, Gerätestecker, Schlauchverbinder und Transportkoffer (nur Fusion).  
Art.-Nr. 291045 Fusion blau **299,90**  
Art.-Nr. 276655 Active blau **149,90**  
Art.-Nr. 276656 Nano blau **179,90**

### a Alb Filter® Mobil Anschluss-Set

Verwandeln Sie jedes Alb Filtergehäuse in ein Mobil-Set zur externen Betankung.  
Art.-Nr. 276657 **41,90**



### b Alb Filter® Koffer

Art.-Nr. 321469 **32,95**

### c Alb Filter® Neoprenhülle Fusion

Schutz vor Kratzern an der Außenhaut des Campers und am Alb Filter Gehäuse.  
Art.-Nr. 302667 **9,90**

### 2 Alb Filter® Travel

Zur festen Installation im Camper. Set besteht je nach Variante aus ein oder zwei Filtergehäusen, Kartusche (ACTIVE und/ oder NANO), sowie dem GEKA® Travel Anschluss-Set.  
Art.-Nr. 305900 Fusion silber **319,90**  
Art.-Nr. 276658 Active silber **149,90**  
Art.-Nr. 276659 Nano silber **176,90**

### a Alb Filter® Travel Anschluss-Set

Verwandeln Sie ihr Alb Filtergehäuse in ein Travel-Set zur festen, internen Installation.  
Art.-Nr. 303616 **48,95**

### b Alb Filter® Wandhalterung

Zur festen Montage des Alb Filter Travel im Camper  
Art.-Nr. 291050 **25,90**

### 3 Alb Filter® Protect Vorfilter

Polypropylen-Pad zum Schutz der nachfolgenden Kartuschen vor Sedimenten, Sand und grobem Schmutz. Lieferumfang: Filtermodul inkl. Pad und Dichtung.  
Art.-Nr. 291048 **49,90**  
Art.-Nr. 291049 Wechseelpad 3er **17,90**

## Anwendungsbeispiel:

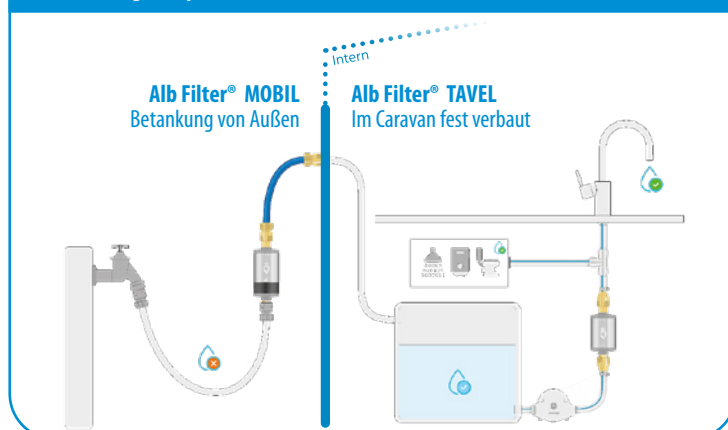

TRINKWASSER-AUFBEREITUNG

# Wasserdesinfektion mit UV-C LED

## DESOLYT UV-C LED Wasserdesinfektion

UV-C Geräte in kompakter Bauform, welche direkt nach dem Tank in die zentrale Wasserversorgung eingebunden werden. Bei Durchfluss (und nur dann) wird die UV-C LED Einheit aktiviert und das durchfließende Wasser sofort desinfiziert. Für alle, die keine Zusätze zur Desinfektion in ihr Wasser geben wollen:

- Rein physikalische Desinfektion ohne Chemie durch neueste UV-C LED Technologie
- Leicht und robust. Gehäuse im 3D Druck
- Einfach und wartungsfrei
- Lebensdauer 5.000 Betriebsstunden
- Plug & Play - einfach nachrüstbar mit optionalen Einbaukits
- LED Funktions- und Temperaturüberwachung
- Entwickelt und hergestellt in Deutschland

### 1 Die DESOLYT Classic erreicht einen Durchfluss von bis zu 8 l/min

- Vor allem für beengte Platzverhältnisse geeignet und einsetzbar mit allen nicht-elektronisch gesteuerten Pumpen
- Entkeimungsleistung bis zu 99,999% (Reduktion E-Coli 99,999% bei 2,2 l/min, 99,99% bei 5 l/min und 99,9% bei 8 l/min)

Art.-Nr. 311907

539,-

### 2 DESOLYT Compact IQ Sense

Die DESOLYT Compact IQ Sense Modelle sind noch sicherer im Betrieb und können mit allen auf dem Markt befindlichen 12V Pumpen betrieben werden. Auch mit elektronisch gesteuerten (drehzahlgeregelten) Pumpen. Zusätzlich mißt ein Sensor die ins Wasser abgegebene UV-Lichtintensität zur Kontrolle der Desinfektionsleistung und erkennt dadurch z.B. Verschmutzungen der LED-Einheit.

#### 2 a Die Compact One IQ Sense erreicht einen Durchfluss von bis zu 8l/min.

- Entkeimungsleistung bis zu 99,999% (Reduktion E-Coli 99,999% bei 2,2 l/min, 99,99% bei 5 l/min und 99,9% bei 8 l/min)

Art.-Nr. 312683

699,-

#### 2 b Die Compact Duo IQ Sense erreicht einen Durchfluss von bis zu 16l/min.

- Entkeimungsleistung bis zu 99,999% (Reduktion E-Coli 99,999% bei 4,4 l/min, 99,99% bei 10 l/min und 99,9% bei 16 l/min)

Art.-Nr. 312684

1.339,-

#### 2 c DESOLYT Compact IQ Fernanzeige

Bei verstecktem Einbau der DESOLYT Compact IQ-Modelle (One und Duo) z.B. im Doppelboden, ermöglicht die Fernanzeige eine optische und akustische Kontrolle der Anlagenfunktion im Sichtbereich des Benutzers. Inklusive 5 Meter Anschlusskabel mit Stecker (verlängerbar)

Art.-Nr. 313118

79,90

### 3 Acuva ArowwMax2.0 UV-C LED mit Wasserhahn

Kann bei 2l/min bis zu 99,9999% der Viren und Bakterien eliminieren. Der Vorfilter entfernt Chlor, Verunreinigungen, unangenehme Gerüche und Geschmack. Ein integrierter blauer LED Ring im Wasserhahn signalisiert den ordnungsgemäßen Betrieb der Anlage.

Art.-Nr. 312682

639,-



NEU



2 a



2 b

NEU



2 c



NEU



Elektro



**DER FREISTAAT**



## Wasserkocher

### 1 Wasserkocher Tristar

Deckel mit Verschluss, Überhitzungsschutz und Trockenkochschutz.

Spannung: 230 Volt  
Leistung: 850 Watt  
Inhalt: 900 ml

Art.-Nr. 191939 **22,95**



1

### 2 Faltbarer Wasserkocher

Platzsparender Wasserkocher mit Trockenkoch- und Überhitzungsschutz

Spannung: 230 Volt  
Leistung: 900 - 1100 Watt  
Inhalt: 800 ml

Art.-Nr. 287634 **35,95**

2



### 3 Wasserkocher

Wasserkocher mit Warnhaltefunktion mit 4 Temperatureinstellungen

Spannung: 230 Volt  
Leistung: 1000 Watt  
Inhalt: 1000 ml

Art.-Nr. 320100 **49,95**

3



mestic

NEU

## Kaffeemaschinen

### 4 Thermo-Kaffeautomat

Kaffeemaschine für 10 Tassen.  
Isolierte Thermokanne

Spannung: 230 Volt  
Leistung: 800 Watt

Art.-Nr. 320097 **47,95**

4



NEU

**DOMETIC**

### 5 Kaffeemaschine Dometic

Mobile Kaffeemaschine für bis zu 5 Tassen.

Mit Befestigungskit für Wand oder Bodenmontage

Spannung: 12/24 Volt  
Leistung: 170/300 Watt

Inhalt: 680 ml  
Art.-Nr. 229868 **78,95**

5



mestic

### 6 Espressomaschine ME-80

Praktische und kompakte Kapsel Espressomaschine

Spannung: 230 Volt  
Leistung: 900 Watt

Vorratsbehälter Wasser: 750 ml  
Art.-Nr. 274274 **119,95**

6



## Unser Tipp Milchaufschäumer

### Milchaufschäumer

Vier Funktionen: fester Schaum, cremiger Schaum, kalter Schaum und warme Milch

Spannung: 230 Volt  
Leistung: 500 Watt  
Inhalt: 300 ml

Art.-Nr. 320099 **44,95**



NEU





## Akku-Staubsauger

**BRUNER®**



1



### 1 Akku-Staubsauger

Akku-Staubsauger mit leistungsstarkem Turbinenmotor. Nass und Trockensauger. Aufladen mittels 230V Ladegerät oder 12V Ladekabel. Waschbarer Filter. Inklusive Fugendüse, Kehrbürste, Rundbürste, Nassdüse, Verlängerungsrohr und Aufbewahrungsbeutel.

Leistung 100 Watt

Art.-Nr. 303775

74,95

### 2 Akku-Staubsauger

Akku-Staubsauger mit starker Saugleistung. Aufladen mittels 230V Ladegerät. Inklusive verschiedener Reinigungsaufsätze

Leistung 120 Watt

Art.-Nr. 301061

weiß

96,95

Art.-Nr. 301063

grau

96,95

Art.-Nr. 301064

rosa

96,95

Art.-Nr. 304001

blau

96,95



2



## Haartrockner



3



4



### 3 Fön

Klappbarer Reise-Haartrockner mit EIN / AUS-Schalter und abnehmbarer Ondulierdüse.

Spannung: 12 Volt

Leistung: 170 Watt

Art.-Nr. 303774

22,95

### 4 Fön

Kompakter Reisefön mit Klappgriff

Spannung: 110/220 Volt

Leistung: 800 Watt

Art.-Nr. 163823

24,95

**BRUNER®**



## Kochfelder, Induktionsplatten & Grills

### 1 Kochplatte

Elektrische Kochplatte mit regelbarem Thermostat und 5 einstellbare Leistungsstufen. Kochfeld Ø 15 cm

750 Watt  
230 Volt  
Art.-Nr. 103998

Gewicht: 1,3 kg  
Maße: 23,4 x 20,7 x 6,6 cm

**21,95**



### 2 Doppelkochplatte

Elektrische Kochplatten mit regelbarem Thermostat und 5 einstellbare Leistungsstufen. Kochfeld 1 x Ø 15 cm und 1 x Ø 18 cm

2500 Watt  
230 Volt  
Art.-Nr. 103996

Gewicht: 3,2 kg  
Maße: 46,5 x 27 x 7,5 cm

**36,95**



### 3 Induktionsplatte

Tragbare Wärme-Induktionsplatte mit hochfester Glaskeramik-Kochfläche. 9 Leistungsstufen von 300 - 2000 W wählbar über Touch Control-Schalter und LED-Anzeige.

300 - 2000 Watt  
230 Volt  
Art.-Nr. 303776

Gewicht: 2,1 kg  
Maße: 28 x 35 x 4,6

**59,95**



### 4 Doppelte Induktionsplatte

Tragbare Wärme-Induktionsplatte mit hochfester Glaskeramik-Kochfläche. 9 Leistungsstufen von 300 - 2000 W wählbar über Touch Control-Schalter und LED-Anzeige.

300 - 2000 Watt  
230 Volt  
Art.-Nr. 319709

Gewicht: 4,5 kg  
Maße: 60 x 36 x 7 cm

**179,95**



### 5 Elektrogrillpfanne

Elektrische Grillpfanne mit doppelter Antihafbeschichtung. Abnehmbares Netzkabel mit Thermostatkopf. Maximale Temperatur 240 °C. Ø 28 cm.

1250 Watt  
230 Volt  
Art.-Nr. 320101

Gewicht: 1,9 kg

**31,95**



### 6 Elektroherd/Grill

Tragbarer Elektroherd/Grill mit einem einzelnen Induktionskochfeld mit hochresistentem Glaskeramikfeld. 9 Leistungsstufen von 300 bis 2000 W die über Touch-Bedienelemente und LED Anzeige ausgewählt werden können. Im Lieferumfang ist eine Grillplatte aus Aluminium, die für eine gleichmäßige Wärmeverteilung sorgt und innen mit Keramik beschichtet ist, um ein wirklich exzellentes Grillvergnügen zu gewährleisten.

300 - 2000 Watt  
230 Volt  
Art.-Nr. 319958

Gewicht 3,9 kg  
Maße 37 x 27 x 4,8 cm - 41,5 x 27,2 x 3,3 ( Grillplatte )

**137,95**



# FORSTER Premium Lithium Batterien



### Premium Lithium Batterien

Höchste Qualität und Zuverlässigkeit für nahezu alle Einsatzbereiche, ob Caravan, Marine oder Energiespeicher. Neueste Zellentechnologie, optimierte BMS-2.0 Steuerung und Überwachung setzen den Standard für maximale Performance und Lebensdauer. Optimale Überwachung und Kontrolle der Mess- und Verbrauchswerte durch 500A Mess-Shunt und Bluetooth möglich.

### Top Features

- 200A Hochlast Power BMS
- 100% nutzbare Kapazität
- Multi-Charge Mode MCM
- Bluetooth-Mess-Shunt System

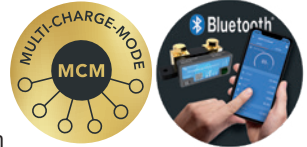

	1 F12-100X2	2 F12-200X	3 F12-200X1	4 F12-280X
Kapazität	100Ah	200Ah	200Ah	280Ah
Nennspannung	12,8V	12,8V	12,8V	12,8V
Gewicht	10,5kg	21,0kg	21,5kg	26,5kg
Max. Entladestrom / 5 sec.	400A	400A	400A	400A
Fernüberwachung/Mess-Shunt integriert	F12-100XB2	F12-200XB	F12-200XB1	F12-280XB
Zyklen/Lebensdauer bei 80% DoD	>4000	>4000	>4000	>4000
Abmaße	355mm x 175mm x 190mm	405mm x 175mm x 235mm	350mm x 360mm x 160mm	370mm x 360mm x 160mm
Garantie	5 Jahre	5 Jahre	5 Jahre	5 Jahre
Art.-Nr.	279120	298502	322969	319975
<b>Preis</b>	<b>1.189,-</b>	<b>1.889,-</b>	<b>1.989,-</b>	<b>2.689,-</b>

FORSTER PREMIUM LITHIUM BATTERIEN

# FORSTER Premium Lithium Batterien



### FORSTER Lithium Mover Power Pack Set

Das superleichte FORSTER Mover Power Pack Set löst Ihre Rangierprobleme und versorgt Ihren Wohnwagen zusätzlich mit Strom bei autarkem Einsatz. Die LiFePO4 Batterie power Ihre Rangierhilfe bis zu 30 Minuten und hat zudem genügend Kapazität für die Stromversorgung gängiger Verbraucher auch im Betrieb mit einem Wechselrichter. Das Set besteht aus einer Lithium-Eisenphosphat Batterie mit passenden Lithium Ladegerät, Ladekabel, Trennschalter und Batterie-Schnellklemmen. Das System kann über einen Stromanschluss auf dem Campingplatz geladen werden. Das Lithium Ladegerät schaltet nach dem vollladen automatisch ab. Die Batteriezellen werden durch das in der Batterie verbaute Batterie-Management-System (BMS) komplett geschützt. Das befürchtete Tiefentladen ist dadurch nicht möglich.

- Bis zu 30% leichter
- Sehr hohe Sicherheit, 100% wartungsfrei
- Ausdauernder Rangierbetrieb bis 30 Minuten
- BMS mit Tiefentladeschutz und Zellenbalancing
- Keine Brand- und Explosionsgefahr
- 6 Monate Off-Line Lagerzeit ohne Laden
- Mehr als 10 Jahre Lebensdauer



Lithium Batterie	1 040M Set	2 060M Set
Nutzbare Kapazität	40 Ah	60 Ah
Kälteprüfstrom	1200 A	1500 A
Ersetzt eine Blei-Batterie	80 Ah	120 Ah
Maße	240mm x 174mm x 190mm	353mm x 174mm x 190mm
Gewicht/Set	6,2 kg	11,3 kg
Art.-Nr.	322384	322385
<b>Preis</b>	<b>799,-</b>	<b>999,-</b>

# ECOFLOW NEU

Ob beim Camping, beim Arbeiten von unterwegs oder zuhause in den eigenen vier Wänden – mit den leistungsstarken Power Stations von EcoFlow haben Sie die Steckdose immer griffbereit. Die tragbaren Ladestationen der Serien DELTA und RIVER sind die innovativsten und umweltfreundlichsten Energielösungen der Welt, mit denen Sie grenzenlos leben, träumen und entdecken können. Und das alles ganz ohne Lärm und Emissionen.

- **Schnellste Aufladung:** Die schnellsten tragbaren und wiederaufladbaren Powerstation's der Welt. Von 0-80 % in unter einer Stunde.
- **Erneuerbare Energieversorgung:** Im Zeichen grünerer Energie entwickelt EcoFlow seine Produktlinien mit dem Ziel vor Augen, tragbare, saubere und zuverlässige Energie zu gewährleisten.
- **Tragbare Energielösungen:** Mit den EcoFlow Powerstation's haben Sie den Strom immer zur Hand.
- **Mehrere Schnittstellen:** Versorgen Sie gleich mehrere Geräte gleichzeitig über z. B. AC-Anschlüsse, DC-Anschlüsse oder USB-Anschlüsse mit Strom.



River 2



River 2 Max



River 2 Pro



Delta 2



Delta Max 1600



Delta Max 2000



River Delta Pro

ECOFLOW POWERSTATION



Modell	Ecoflow River 2	Ecoflow River 2 Max	Ecoflow River 2 Pro	Ecoflow Delta 2	Ecoflow Delta Max 1600	Ecoflow Delta Max 2000	Ecoflow River Delta Pro
<b>Kapazität</b>	256 Wh	512 Wh	768 Wh	1024 Wh	1612Wh	2016Wh	3600Wh
<b>Nettogewicht</b>	ca. 3,5 kg	ca. 6 kg	ca. 7,8 kg	ca. 12 kg	22 kg	22 kg	ca. 45 kg
<b>Abmessungen</b>	245 x 214 x 142 mm	270 x 260 x 196 mm	270 x 260 x 226 mm	400 x 211 x 281 mm	49,7 x 24,2 x 30,5 cm	49,7 x 24,2 x 30,5 cm	63,5 x 28,4 x 42cm
<b>AC-Eingang</b>	220-240V 50Hz/60 Hz max. 360 W	220-240V 50Hz/60 Hz max. 660 W	220-240V 50Hz/60 Hz max. 940 W	220-240V 50Hz/60 Hz max.1200 W	220-240V~50Hz/60Hz 10A	220-240V~50Hz/60Hz 10A	230V - 12,5A max. 2900 W
<b>DC-Ausgang</b>	12,6V, 8 A max. 100 W	12,6V, 10 A / 3 A / 3 A max. 126 W	12,6V, 10 A / 3 A / 3 A max. 126 W	12,6V, 3 A max. 38 W	2x 12,6V / 3 A pro Anschluss	2x 12,6V / 3 A pro Anschluss	2x 12,6V / 3 A 38W pro Anschluss
<b>Solareingang</b>	11-30V, 8 A max. 110 W	11-50 V 13 A max. 220 W	11 - 50 V 13 A max. 220 W	11-60V max. 15 A max. 500 W	11-100V 13 A Max 800W Max	11-100 V max.13A max. 800W	11-150V, 15 A max. 1600 W
<b>AC-Ausgang</b>	Reine Sinuswelle, 300 W insgesamt (Überspannung 600 W) 230 V 50 Hz/60 Hz	Reine Sinuswelle, 500 W insgesamt (Überspannung 1000 W) 230 V 50 Hz/60 Hz	Reine Sinuswelle, 800 W insgesamt (Überspannung 1600 W) 230 V 50 Hz/60 Hz	Reine Sinuswelle, 1800 W insgesamt (Überspannung 2700 W) 230 V 50 Hz/60 Hz	Reine Sinuswelle, 2000 W insgesamt (Überspannung 4600 W) 230 V 50 Hz/60 Hz	Reine Sinuswelle, 2400 W insgesamt (Überspannung 4600 W) 230 V 50 Hz/60 Hz	Reine Sinuswelle, 3600W insgesamt (Überspannung 7200 W) 230 V 50 Hz/60 Hz
<b>App-Steuerung</b>	WLAN, Bluetooth	WLAN, Bluetooth	WLAN, Bluetooth	WLAN, Bluetooth	WLAN	WLAN	WLAN, Bluetooth, kabelgebunden
<b>Batteriechemie</b>	LFP	LFP	LFP	LFP	NCM	NCM	LFP
<b>Art.-Nr.</b>	320623	320626	320628	318315	310694	305956	312070
<b>Preis</b>	299,-	599,-	799,-	1.199,-	1.799,-	2.299,-	3.999,-

## Ecoflow Smart Generator



**NEU**

### 1 ECOFLOW Smart Generator

Bei Stromausfällen ist eine Notstromversorgung unerlässlich. Mit dem EcoFlow Smart Generator sind Sie auf solche Fälle bestens vorbereitet. Effizienz steht an erster Stelle im Vergleich zu herkömmlichen Generatoren lädt der EcoFlow Smart Generator direkt mit Gleichstrom, wodurch Sie Kraftstoff und Ladezeit sparen.

#### Smart, Really Smart

Automatischer Start bei eingestelltem Ladezustand Steuerung und Überwachung per App Automatische Abschaltung

# ECOFLOW

#### Spezifikationen:

Abmessung: 59,7 x 29,6 x 47,5 cm  
 Gewicht: 28,5 kg  
 Typ: Wechselrichtergenerator  
 Nennleistung: 1.800 W (Spitze 1.900 W)  
 DC-Ausgangsspannung: 42-58,8 V  
 Gleichstrom: Max. 32 A  
 Tankinhalt: 4 Liter ergibt 5,4 kWh

Art.-Nr. 312071

1.599,-

## Ecoflow Solar Panel



**NEU**



### ECOFLOW 110W Solar Panel

Das EcoFlow Solarmodul ist tragbar, faltbar, kompakt. Ob beim Camping oder bei Outdoor-Aktivitäten: Man klappt das Solarmodul einfach aus und beginnt in Sekundenschnelle mit der Aufnahme von Solarstrom. Das EcoFlow Solarmodul ist so konzipiert, dass es zu jeder Tageszeit maximale Energie produziert, wenn es mit einer EcoFlow-Stromstation gekoppelt ist.

#### Langlebig, staub- und wasserdicht

EcoFlow Solarmodul ist staub- und wasserdicht, was sich dank der nahtlosen, einteiligen Konstruktion ideal für Outdoor-Aktivitäten wie Camping und Wandern eignet.

Modell	Abmessungen	Gewicht	Nennleistung	Verbindung	Art.-Nr.	Preis
2 ECOFLOW 110W	42 x 178,5 x 2,5 cm	4 kg	110W (+/-5W)	MC4	305966	339,-
3 ECOFLOW 160W	68 x 157 x 2,4 cm	5,6 kg	160W (+/-5W)	MC4	305967	399,-
4 ECOFLOW 220W	82 x 183 x 2,5 cm	9,5 kg	Vorderseite: 220 W/ Rückseite: 155 W	MC4	314565	599,-
5 ECOFLOW 400W	105,8 x 236,5 x 2,5 cm	19 kg	400W (+/-5W)	MC4	305968	1.099,-

## Ecoflow Zubehör



**NEU**

### 6 ECOFLOW Solar Verlängerungskabel

Das EcoFlow MC4 Solar-Verlängerungskabel verlängert das XT60 Solarkabel. Es bietet eine zusätzliche Kabellänge von 3 m, die es ermöglicht, eine EcoFlow-Ladestation im Schatten zu halten, während die Solarmodule direktes Sonnenlicht erhalten.

Art.-Nr. 314591

49,-



**NEU**

### 8 ECOFLOW Solar Kabel

Mit dem EcoFlow MC4-zu-XT60-Kabel kann eine tragbare EcoFlow-Stromversorgungsstation (DELTA/RIVER-Serie) an ein Solarpanel mit einem Standard-MC4-Ausgang angeschlossen werden.

8 a 3,5 m

Art.-Nr. 309454

29,-

8 b 5 m (ohne abb.)

Art.-Nr. 309455

39,-



**NEU**

### 9 ECOFLOW Saugnäpfe

Die Befestigung der Saugnäpfe an EcoFlow-Solarmodulen dauert nur wenige Sekunden. Dadurch lassen sich die Solarmodule ganz einfach an Glasoberflächen, Autodächern und anderen glatten Oberflächen befestigen.

Im Lieferumfang sind 8 Stück enthalten.

Art.-Nr. 324109

30,-



## Varta AGM

### 1 VARTA Professional AGM LA95

Die Varta Professional ist ideal für den saisonalen Gebrauch – wenn Sie also Ihr Boot oder Ihren Wohnwagen aus dem Winterlager holen, kommt sie einfach mit, ohne eine Extraladung zu erfordern.

#### Wesentliche Vorteile:

- Speziell entwickelt für Wohnmobile, Wohnwagen und Boote mit moderatem Energiebedarf

- Langlebig: bis zu vierfache Zyklenfestigkeit verglichen mit konventionellen Nassbatterien (bis zu 400 Zyklen bei einem Entladungsgrad von 50 %)
- Minimale Selbstentladung und daher ideal für den saisonalen Gebrauch
- AGM-Technologie für herausragende Erschütterungs- und Vibrationsfestigkeit

Art.-Nr. 191929

( Tagespreis erfragen )

244,95



## IP65-Ladegeräte für Fahrzeuge mit DC-Stecker

### IP65-Ladegeräte für Fahrzeuge mit DC-Stecker

- Schutz gegen Spritzwasser, Staub- und Chemikalien
- sieben-stufiger, intelligenter Ladealgorithmus
- Wiederherstellung von vollständig entladenen, „toten“ Batterien
- automatische Stromversorgungsfunktion (auch ohne angeschlossene Batterie)
- automatischer Temperatenausgleich bei hohen bzw. niedrigen Temperaturen
- weitere Funktionen zur Verlängerung der Batterielebensdauer
- Lithium-Ionen-Batterie-Modus
- Klemmen und M8-Ösen im Lieferumfang enthalten



einfache Bedienung per App für iOS & Android

### Passendes Zubehör

#### 12V Zigarettenanzünder-Stecker

Art.-Nr. 214217 17,95 €

#### 2m Verlängerungskabel

Art.-Nr. 214216 12,95 €



Produktname	BlueSmart Charger 12/5	BlueSmart-Charger 12/7	BlueSmart Charger 12/10	BlueSmart Charger 12/15	BlueSmart Charger 24/5	BlueSmart Charger 24/8
Spannung AC	180 - 265 V, 45-65 Hz					
Wirkungsgrad	94%				95%	
Ladestrom	5A	7A	10A	15A	5A	8A
Absorbion-Ladespannung	normal: 14,4V / hoch: 14,7V LiFePo:14,2V				normal: 28,8V / hoch: 29,4V LiFePo: 28,4V	
Float-Ladespannung	normal: 13,8V / hoch: 13,8V LiFePo:13,5V				normal: 27,6V / hoch: 27,6V LiFePo: 27,0V	
Storage-Ladespannung	normal: 13,2V / hoch: 13,2V LiFePo:13,5V				normal: 26,4V, hoch: 26,4V LiFePo: 27,0V	
Rücklaufstrom	0,7Ah/ Monat (1mA)					
Temperaturkompensation (nur Blei-Säure)	16mV/°C				32mV/°C	
Abmessungen (mm)	47x95x190		60x105x190		47x95x190	60x105x190
Gewicht	0,9kg				0,9kg	
Art.-Nr.	246024	246025	246026	246027	246028	246029
Preis	118,95	155,95	175,95	212,95	480,50	158,50

weitere Modelle auf Anfrage

# Wechselrichter

Geräte auch  
in 24 V verfügbar

Phoenix Inverter	12/1600	12/2000	12/3000
Eingangsspannung	9,3–17 V DC		
Ausgangsspannung	230 V +/- 2 %; 50 Hz +/- 0,1 %		
empf. Batteriegröße	≥ 200 Ah	≥ 300 Ah	≥ 400 Ah
Ausgangsleistung 25/40°C C	1300 W/1200 W	1600 W/1450 W	2400 W/2200 W
Spitzenleistung	3000 W	4000 W	6000 W
Null Last	8 W	8 W	12 W
Wirkungsgrad	92 %	92 %	93 %
Betriebsbereich	-40°C bis +65°C / 95 % r.F. nicht kondensierend		
Schutzklasse	IP21		
Abmessungen	485 x 219 x 125 mm	485 x 219 x 125 mm	533 x 285 x 150 mm
Gewicht	12 kg	13 kg	19 kg
Smart Bedienung	per App für Android und iOS		
Fernbedienung	optional über Phoenix Inverter Control		
Art.-Nr.	288222	288223	288224
Preis	985,-	1.111,50	1.345,50

Bei allen Geräten gibt es Anschlüsse für eine Fernsteuerung (Ein/Aus).

VE.direct	12/250	12/375	12/500	12/800	12/1200
Eingangsspannung	9,2–17V DC				
Ausgangsspannung	230 V +/- 3 %; 50 Hz +/- 0,1 %				
empf. Batteriegröße	≥30 Ah	≥40 Ah	≥ 60 Ah	≥ 100 Ah	≥ 150 Ah
Ausgangsleistung 25°C / 40°C	200W 175W	300 W 260 W	400 W 350 W	650 W 560 W	1000 W 850 W
Spitzenleistung	400 W	700 W	900 W	1500 W	2200 W
Null Last	4,2 W	5,6 W	6 W	6,5 W	7 W
Wirkungsgrad	87 %	89 %	90%	90 %	91 %
Betriebsbereich	-40°C bis 65°C Minderung der Leistung 1,25% pro °C (über 25°C)				
Schutzklasse	IP21				
Abmessungen (mm)	86x165x260		86x172x275	105x216x305	117x232x327
Gewicht	2,4 kg	3 kg	3,9 kg	5,5 kg	7,4 kg
Smart Bedienung	per App für Android und iOS mit optionalem Dongle				
Fernschalter Ein/Aus	ja, 2-poliger Anschluss				
Art.-Nr.	230612	230613	230614	230526	230527
Preis	135,50	174,95	218,95	394,95	522,50

## Rangierhilfen – Powersets

### 3 a Set 1

mit Exide EP450 (55 Ah)  
Batterie (19 kg)  
Art.-Nr. 215299 **632,95**

### 3 b Set 2

mit Exide EP900 (100 Ah)  
Batterie (32 kg)  
Art.-Nr. 215300 **691,50**



### Blue Power Ladegerät 12 V/10 A

- auf flüssig, Gel-/AGM- oder Lithium-Batterien einstellbar
- mehrstufige, adaptive Ladekennlinie
- funktioniert auch ohne Batterie als Netzteil
- Kabel mit DC Kupplung für Ringösen oder Klemmen. (Batterie mit Ringösen anschließen oder mit Hilfe der Klemmen die Starterbatterie laden)
- Schutzklasse IP 65 (staub- und strahlwasserdicht)

Gewichtersparnis im Caravan ist ein großes Thema. Wer möchte schon Zuladung für die Batterie der Rangierhilfe spendieren?

Eine leichte, leistungsfähige Batterie samt abgestimmter Ladetechnik ist daher sinnvoll. Die Rangierhilfen-Power Sets von Accusysteme Transwatt sind für diese Anforderungen genau passend.

### Ein Set beinhaltet

- die Batterie
- das Ladegerät
- den Batterieschalter
- Polanschlussklemmen

### Exide Dual AGM Batterien

- gute Anlaufleistung für Rangierhilfe
- genügend Kapazität für die gängigsten Verbraucher (Lampen, Kaffeemaschine, TV, Kühlschrank und Wasserpumpe).
- geringes Gewicht



### Eingebaute Bluetooth-Funktion: Über Tablet oder Smartphone voll konfigurierbar

- Alarm bei niedriger Batteriespannung
- Schwellwerte zum Ausschalten und Neustarten bei niedriger Batteriespannung
- hohe Anlaufströme möglich
- besonders hohe Startleistung
- hoher Wirkungsgrad
- sauberer Sinusausgang
- Überwachung: Ein- und Ausgangsspannung, Last und Alarmer

### 10m Verbindungskabel

Art.-Nr. 214179 **22,50 €**

### VE.direkt Smart Dongle

Art.-Nr. 222858 **59,50 €**

### VE.direkt Inverter Control

Art.-Nr. 259156 **34,50 €**



## Batterieüberwachung

### 1 Batteriecomputer BMV 700/ 702

Batterie-„Tankuhr“, Restlaufanzeiger und vieles mehr und das zu einem unschlagbaren Preis-Leistungsverhältnis. Die verbleibende Batteriekapazität hängt von den verbrauchten Amperestunden, dem Entladestrom, der Temperatur und dem Alter der Batterie ab. All das berücksichtigt der Batteriecomputer BMV. Neben den grundlegenden Anzeioptionen wie Spannung, Strom und verbrauchte Amperestunden zeigen die BMV-700 Serien auch den Ladezustand, die Restlaufzeit und den Stromverbrauch in Watt an. Der BMV-702 verfügt über einen zusätzlichen Eingang, der sich zum Messen der Spannung (einer zweiten Batterie), Temperatur oder Mittelpunktspannung programmieren lässt.

#### Standardfunktionen

- Batteriespannung, Strom, Leistung, verbrauchte Amperestunden und Ladezustand (%)
- Restlaufzeit bei aktueller Entladerate
- Programmierbarer, visueller und akustischer Alarm
- Programmierbares Relais, um unwesentliche Lasten abzuschalten oder bei Bedarf einen Generator einzuschalten.
- VE.Direct Kommunikationsanschluss
- Breiter Eingangsspannungsbereich: 9,5 – 95 V
- Hohe Strommessauflösung 10 mA (0,01A)
- Geringer Stromverbrauch 2,9Ah pro Monat (4mA) bei 12V und 2,2 Ah pro Monat (3mA) bei 24V

### 2 Zusatzfunktionen des BMV-702

Zusätzlicher Eingang zum Messen von Spannung (einer zweiten Batterie), Temperatur oder Mittelpunktspannung sowie zugehörige Alarm- und Relais-Einstellungen.



3 Der **BMV 712** hat alle Funktionen des BMV 702, zusätzlich ist ein Bluetooth-Chip enthalten. Dieser ermöglicht die einfache Bedienung per iOS- oder Android-App ganz ohne zusätzliche Dongle.

4 **Aufputzgehäuse BMV oder MPPT Control**  
Art.-Nr. 230552 **35,95 €**

Typ	BMV 700	BMV 702	BMV 702 black	BMV 712 smart
Mess-Shunt inkl.	500A/50mV			
Lieferumfang	RJ12 Kabel 10m, Plus-Kabel 2m mit Sicherung, quadratische Blende			
Maße Blende	L 68,7xB 68,7xH 30,6mm			
Maße Vorderseite	63mm Durchmesser			
Gewicht	300g			
Art.-Nr.	216273	220476	230485	244171
Preis	<b>191,95</b>	<b>237,95</b>	<b>237,95</b>	<b>274,95</b>

## Smart Ladegeräte mit 1 oder 3 Ausgängen

### 5 Ladegerät

- Wirkungsgrad bis zu 94% (bis zu viermal weniger Wärme als Industriestandard)
- wenn Batterie vollständig geladen, sinkt der Stromverbrauch auf weniger als 0,5Watt
- mikroprozessorgesteuertes „adaptives“ Batterie-Management
- Lagerungs- Modus: weniger Wartung und Alterung im Ruhezustand der Batterie
- spezieller Ladealgorithmus für Lithium-Ionen Batterien
- Modi NIGHT / LOW reduzieren Ausgangsstrom und das Ladegerät arbeitet geräuschlos

einfache Bedienung per App für iOS & Android



Blue Smart Charger (1/3)	12/15	12/20	12/30	24/8	24/16
Spannung (AC)	180-265V, 45-65Hz				
Wirkungsgrad	93%			94%	
Ladestrom (1 oder 3 Ausgänge)	15A	20A	30A	8A (nur 1 Ausgang)	16A
Absorbtion-Ladespannung	normal: 14,4V / hoch: 14,7V LiFePo: 14,2V			normal: 28,8V / hoch: 29,4V LiFePo: 28,4V	
Float-Ladespannung	normal: 13,8V / hoch: 13,8V LiFePo: 13,5V			normal: 27,6V / hoch: 27,6V LiFePo: 27,0V	
Storage-Ladespannung	normal: 13,2V / hoch: 13,2V LiFePo: 13,5V			normal: 26,4V / hoch: 26,4V LiFePo: 27,0V	
Temperaturkompensation*	16mV/°C			32mV/°C	
Maße L x B x H (mm)	235x108x65mm				
Gewicht	1,3kg				
Art.-Nr. (1 Ausgang)	246030	246032	246034	246036	246037
Preis (1 Ausgang)	<b>187,95</b>	<b>224,95</b>	<b>269,50</b>	<b>187,95</b>	<b>275,95</b>
Art.-Nr. (3 Ausgänge)	246031	246033	246035	–	246038
Preis (3 Ausgänge)	<b>216,50</b>	<b>253,50</b>	<b>304,95</b>	–	<b>312,95</b>

\* nur Blei-Säure (1): 1 Ladeausgang (3): 3 Ladeausgänge  
weitere Modelle auf Anfrage



## Smart Shunt 500 A/ 1000 A/ 2000 A

### Alles-in-einem Batteriewächter, wenn weniger Verkabelung gewünscht ist

- Überwachung der Batterieparameter (Ladezustand, Restlaufzeit, Verlauf) über Victron Connect App auf SmartPhone/Tablet (Verbindung per Bluetooth)
- Alternativ: Anschluss per VE.Direct Kabel und auslesen per GX-Geräte
- Überwachung der Spannung einer zweiten Batterie oder des Mittelpunkts möglich
- Anschluss eines Temperatursensors ebenfalls möglich

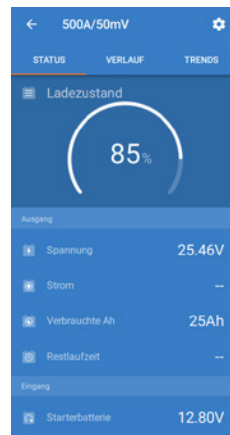

### Unterschiede zu BMV-712

- > kein programmierbarer, akustischer Alarm
- > kein programmierbares Relais

SmartShunt	500A
Stromaufnahme	<1mA
Lieferumfang	2 Kabel mit Sicherung, für „+“-Verbindung und Starterbatterie oder Mittelpunktsverbindung
Maße (LxBxH)	46x120x54 mm
Spannungsbereich	6,5 - 70VDC
Art.-Nr.	288225
<b>Preis</b>	<b>173,95</b>

## StandBy-Lader

### 4 Bypass-Lader

Der Bypasslader lädt die Starterbatterie mit bis zu 3A nach wenn die Bordbatterie über ein Netzladegerät oder eine Solaranlage geladen wird. Die Installation ist einfach, der Standby-Lader wird zwischen Bord- und Starterbatterie installiert. Auch in 24V erhältlich.

Abmessungen: 90x60x30 mm

Art.-Nr. 230610

Preis: **32,95 €**



## VCC-Ladewandler/Ladebooster

	VCC 1212-30	VCC 1212-50	VCC 1212-70	VCC 1212-90	VCC 2412-45*
Batterietype	flüssig, Gel, AGM, LiFePo				flüssig, Gel, AGM
Eingang/Ausgang	12 V / 12V				24 V / 12V
Ladestrom (max)	30A	50A	70A	90A	45A
Batteriekapazität	60-220Ah	75-440Ah	100-620 Ah	150-800 Ah	90-400 Ah
Temperatur	kompens. + überw.				Fühler optional
Maße (BxTxH) mm	146x63x40	135x160x73	235x160x72	235x160x72	245x160x71
Gewicht	280g	950 g	1,3kg	1,48kg	1,7kg
Art.-Nr.	246039	251605	259154	246040	230457
<b>Preis</b>	<b>239,50</b>	<b>385,-</b>	<b>432,95</b>	<b>590,95</b>	<b>508,50 €</b>



### 1 Ladewandler/Ladebooster

- schnelle Ladung der Versorgungsbatterie während der Fahrt
- Ladespannung wird angehoben, wie für Vollladung erforderlich
- voller Ladestrom für hohe Strommengen in kurzer Zeit
- mit 24V Lichtmaschine eine 12V Batterie laden
- auch für Fahrzeuge mit EURO-Norm 6 oder 6+
- 6 Betriebsanzeigen
- Anschluss einer Fernbedienung oder Betriebs-Fernanzeige ist steckfertig möglich





## Solarsets für Reisemobile

Solaranlagen für Reisemobile und Caravans sind eine sinnvolle Möglichkeit die vorhandenen Batterien nachzuladen. Das Preis/ Leistungsverhältnis je kWh ist unschlagbar. Die Energie kommt kostenlos, leise und wartungsfrei von der Sonne.

Je nach Größe der Anlage kann das Fahrzeug weitgehend unabhängig von der Steckdose gemacht werden. Bei einer kleinen Anlage wird die Batterie im Fahrzeug bei Laune gehalten, wenn das Fahrzeug ohne Stromanschluss abgestellt ist.

- Solarmodul(en)
- Befestigung, + Kleber
- Verkabelung
- Dachdurchführung für die Kabel
- Solarladeregler

weitere Modulmaße auf Anfrage



Eine Solaranlage besteht aus:

Solarset Smart	Ertrag Wh/Tag	Solar-module	Maße je Modul (mm)	max. Ladeleistung Solarregler	Art.-Nr.	Preis
110 Wp	440	1	1065 x 550 x 35	15A	216254	679,-
175Wp	700	1	1485 x 668 x 35	15A	230929	859,-
220Wp	880	2	1065 x 550 x 35	15A	216263	979,-
350Wp	1400	2	1485 x 668 x 35	30A	230931	1.399,-
525Wp	2100	3	1485 x 668 x 35	50A	230932	2.199,-
700Wp	2800	4	1485 x 668 x 35	50A	262310	2.659,-

2



### 2 Solarladeregler

machen aus Solarstrom den Ladestrom für die Batterie. Alle TransWatt Solarpakete enthalten Victron MPPT-Regler.

- Maximum Power Point Erkennung bei Teilverschattung
- ultraschnelles MPPT-Tracking
- bis zu 30% höherer Ertrag als PWM-Regler
- bis zu 10% höherer Ertrag als langsame MPPT-Regler
- kein Kühlgebläse, absolut geräuschlos
- Wirkungsgrad über 98%
- vorverkabelt mit MC (PV-ST01) Schnell-Anschluss-Steckern

### 1 TransWatt Hochleistungs-Solarmodule, monokrist.

- geringer Temperatur-Spannungs-Koeffizient
- außergewöhnlich hohe Leistung, auch bei geringen Lichtverhältnissen
- hohe Lichtempfindlichkeit durch das gesamte Sonnenspektrum
- Hochleistungs-Bypassdioden
- stabiler Aluminiumrahmen
- vorverkabelt mit MC (PV-ST01) Schnell-Anschluss-Steckern

### Flexible Ladealgorithmen

- vollständig programmierbar
- Einstellung über PC und optionales Interface
- Einstellung über eine App für iOS und Android
- Kennlinie für Lithium- und Gel/AGM-Batterien voreingestellt
- interner Temperatursensor (gleicht Konstant- und Ladeerhaltungsspannungen entsprechend der Temperatur aus)
- Überhitzungsschutz und Lastminderung
- Schutz vor PV-Kurzschluss, PV-Verpolung und PV-Rückstrom

Solaretrag trotz Teilverschattung

### 3 Vorteil der Reihenschaltung

Bei Verwendung von mehr als einem Solarmodul erfolgt die Verschaltung der Module auf dem Dach nicht konventionell parallel, sondern in Reihe. Das hat zur Folge, dass sich die Spannungen der einzelnen Module addieren und am Regler eine hohe Eingangsspannung anliegt. So wird eine weitere Maximierung des Solarertrags ermöglicht. (Hinweis: Reihenschaltung der Module bitte nur bei Solarreglern der SmartSolar Serie)



### Solare Fernanzeige

Sie möchten Ihre Solarerträge überprüfen? Spannung, Strom, Ladephase und Ertrag? - Kein Problem mit der kostenlosen App „Victron Connect“ oder der

### Fernanzeige MPPT Control

Art.-Nr. 218552	<b>104,95</b>
<b>VE.direct Kabel 5m</b>	
Art.-Nr. 248395	<b>24,95</b>
<b>VE.direct Kabel 10m</b>	
Art.-Nr. 230636	<b>29,95</b>

NEU

4



### 4 TransWatt Streifenmodul-Sets

- Bypass-Dioden integriert
- robuster Aluprofilrahmen
- keine Hotspotbildung möglich
- hohe Lichttransmission durch säuregeät Vorbehandlung
- Antireflexglas mit Lotuseffekt
- super kompakt, 10% höherer Flächenwirkungsgrad ggü. monokristallin
- Solaretrag trotz Teilverschattung



Solarset Streifen	Ertrag Wh/Tag	Solar-module	Maße je Modul (mm)	max. Ladeleistung Solarregler	Art.-Nr.	Preis
120 Wp	480	1	1200x527x35	15A	305438	779,-
240Wp	960	2	1200x527x35	15A	305439	1.169,-
165Wp	660	1	1595x527x35	15A	305440	939,-
330Wp	1320	2	1595x527x35	30A	305441	1.559,-

## Solarmodul



### 1 Solar Set PowerMove 120 Watt

- Universelles High-Performance Mobilpanel mit kleinem Packmaß und geringem Gewicht. Handlich verpackt in einer Textiltragetasche
- Höchster Ertrag durch Verwendung von Mono Perc Zellen
  - Ertragsstark zu jeder Jahreszeit durch bestes Schwachlichtverhalten, auch bei diffusem Licht
  - Praktisch verschattungsresistent dank 3 parallel verschalteter Module

#### Technische Daten:

- Ø Tagesertrag im Sommer 480 Wh/d
- Nennleistung (Pmpp) 120 Watt
- Kurzschlussstrom (Isc) 6,36 A
- Leerlaufspannung (Uoc) 23,76 V
- Spannung (Umpp) 19,8 V
- Strom (Impp) 6,06 A
- Zellenzahl 108 (3x36)

#### Lieferumfang:

Solarpanel und Kabel-Laderegler FOX-062

Maße: 1567 x 520 x 35 mm  
 Packmaß: 520 x 434 mm  
 Gewicht: 4,3 kg  
 Art.-Nr. 322092

499,-



## Rückfahrkameras



### 2 CAM35 Bremsleuchtenkamera

- Farb-Zylinderkamera, integriert in einer Bremslichtkonsole.
- Farb-Zylinderkamera (PAL), 1/4" CMOS
  - Weitwinkelobjektiv mit großem Bildwinkel 150°
  - für Fiat Ducato X250, X290 und Schwestermodelle
  - Montage im Original-Bremslicht
  - Gehäuse ist lackierbar
  - Geeignet für nachgerüstete Multimediageräte
- Art.-Nr. 223496

435,-



### 3 Cam44 NAV, 2 Linsen, Shutter

- Rückfahrkamera für Navigationssysteme mit motorbetriebener Schutzkappe gegen Verschmutzung.
- Ausstattung: Farb-Doppelkamera mit Shutter, Farb-CMOS-Kamera (PAL) mit LED, Separates LED-Fenster, Weitwinkelobjektiv mit großem Bildwinkel, (140° diagonal) für den Nahbereich, 50° Objektiv für die Fernsicht, Abstandsmarken (3 Linien) im Rückfahrmodus.
- Fertig konfektioniert für alle Doppel-DIN-Geräte.
- Art.-Nr. 176313

965,-



### 4 CM-42A Weiß Tilt Kamera

- Unsere Tilt-Kamera ist der beste Begleiter für Fahrzeuge ohne Heckscheibe. Während der Fahrt kann die Kamera als Rückspiegelerersatz genutzt werden, um den rückwärtigen Verkehr zu beobachten. Legt man dann den Rückwärtsgang ein, schwenkt die Linse automatisch um 30° nach unten und zeigt mit einem Blickwinkel von 120° das Fahrzeugheck. Fertig konfektioniert für alle Doppel-DIN-Geräte.
- Art.-Nr. 160463

399,-



### 5 CM-32A Rückfahrkamera, Silber

- Die CM-32 bewährt sich seit Jahren als zuverlässige Rückfahrkamera und ist kombinierbar mit all unseren Monitoren. Wird die Kamera oben am Fahrzeug montiert, bietet sie mit 120° den perfekten Überblick zum Rückwärtsfahren. Infrarot-LEDs, die integrierte Heizung und das Mikrofon unterstützen sie zusätzlich. Fertig konfektioniert für alle Doppel-DIN-Geräte.
- Art.-Nr. 172188

299,-



## Leuchten Dometic

### 1 Dometic Stromschielenkit 12V

Stromschiene 1m lang (kürzbar) inkl. Einspeisung und 0.8m Anschlusskabel mit Endkappen.

Art.-Nr. 245556 **22,50**

### 2 Dometic USB Adapter

Zum Anschluss an die Stromschiene. Zum Laden von Handys und Tablets. Eingangsspannung: 12 V DC Ausgangsspannung: 5V DV

Art.-Nr. 234003 **31,95**

### 3 Dometic LED Spot für Stromschiene

12 V zum Anschluss an die Stromschiene Lichtfarbe 3000 - 3500 K Lebensdauer 20 000 h 1,7 kW/h/1000h

Art.-Nr. 245557 **29,50**

### 4 Dometic LED Spot für Stromschiene

12 V zum Anschluss an die Stromschiene Lichtfarbe 2700 - 3000 K Lebensdauer 50 000 h 1,8 kW/h/1000h

Art.-Nr. 245558 **38,50**

### 5 Dometic CBL 100TM

2 in 1 Kleiderschrankleuchte + Taschenlampe inkl. Bewegungs + Lichtsensor, batteriebetrieben (inkl. 2x CR2032), Schalter an/aus/auto-Funk<on

Art.-Nr. 245563 **30,95**

# DOMETIC



## LED Spots

### 6 LED Spot

12 V LED Spot mit USB 2,4 A Anschluß. Schaltbar über Schalter am Sockel. 14 Watt Lichtfarbe: 3300 K Farbe: schwarz/chrom

Art.-Nr. 320518 **22,95**

### 7 LED Spot

Flexibler 12 V LED Spot. 14 Watt Schaltbar über Schalter am Sockel Lichtfarbe: 3700-4300 K Farbe: schwarz/chrom

Art.-Nr. 320519 **19,95**

### 8 LED-Leseleuchte Mamba I/II

LED-Leseleuchte mit 15 LED's 12 V/ 8W Länge: 395 mit Schalter

Art.-Nr. 174482 **41,50**



## Gaswarngeräte



### 1 Gaswarngerät TriGas Alarm

Der ultimative Gaswarner! Die neueste Generation in Gaswarngeräten erkennt Narkosegase, Propan- und Butangas. Optische und akustische Anzeige von Betriebsbereitschaft, Kalibrierungsphase und Alarm. Sehr einfache Installation. Anschluss über Kabel zum 12 V Bordnetz.

Art.-Nr. 228933

109,-

### 2 Externer Sensor TriGasAlarm

Optional können Sie einen zweiten Sensor am TriGas-Alarm anschließen. Der Zusatz-Sensor hat dieselben Fähigkeiten wie der eingebaute Sensor. Mit dem zweiten Sensor haben Sie die Sicherheit für steigende und fallende Gase.

- Einfacher Anschluss am TriGasAlarm
- Gleiche Sensorik wie beim TriGasAlarm
- Für große Wohnmobile geeignet.
- Kabellänge: 2m

Art.-Nr. 228942

49,-

### 3 Gaswarngerät

Erstklassiges Gaswarngerät für Freizeitfahrzeuge mit hochempfindlichen Sensoren für Propan/Butan, Kohlenmonoxid und KO-Gas, die im Bedarfsfall über ein akustisches Signal Alarm schlagen. Fest eingebaute Pufferbatterie garantiert die Funktionsfähigkeit auch bei Ausfall des Bordnetzes. Mobil oder fest eingebaut verwendbar. Mit Ein-Aus Schalter, LED Kontrollleuchten und 12 V ZA-Stecker.

Art.-Nr. 286365

94,95

## GPS Tracker



4

### 4 GPS Tracker Cobblestone

Kleiner und mobiler allround Tracker der die Möglichkeit bietet Objekte über einen längeren Zeitraum mit Hilfe der GPS Ortung und Bewegungssensorik zu orten. Kein Abonnement und keine monatlichen Gebühren. Keine Stromversorgung und keine Einbaukosten. Einfache Aktivierung und einfache Einstellung über die App (iOS oder Android). Batterielauzeit 4 Jahre bei 1 Track täglich. Roaming SIM Karte ist im Tracker integriert, Datenabdeckung EU, Schweiz und Norwegen. 88 Gramm

149,95



Für weitere Infos bitte QR Code scannen

### Profile und Einstellungen:

**COBBLESTONE** wird mit 5 verschiedenen Tracking-Profilen geliefert die in die App eingestellt werden können:

#### 1. Live Tracking

das Gerät sendet bei der ersten Bewegung eine Position, danach jede 15 Minuten während dieser bewegt wird, + 15 Minuten nach der letzten Bewegung. Sendet jede Woche 1 Position, auch wenn er nicht bewegt

wird. Dieses Profil ist unsere Empfehlung für Wohnwagen, Wohnmobile usw.

#### 2. Bewegung

wird bei Bewegung ausgelöst – die Lebensdauer der Batterie hängt von der Nutzung ab. Sendet

eine Position nach einer Stunde ohne Bewegung. Das Gerät sendet während der Bewegung keine Positionen.

#### 3. Vollgas Modus

**ACHTUNG!** Dieses Profil leert die Batterie in weniger als 5 Wochen. Wir

empfehlen, nur diesen Modus zu verwenden, wenn Sie ein verlorenes Gerät suchen müssen. Sendet alle 10 Minuten eine Position.

#### 4. 24 Stunden

sendet 1 Position/Tag – Batterie hält +4

Jahre. Es kann bis zu 24 Stunden dauern das Profil wieder zu ändern.

#### 5. 7 Tage

sendet 1 Position/Woche – Batterie hält +4 Jahre. Es kann bis zu 7 Tage dauern das Profil wieder zu ändern.



# Alarmanlagen

ALARMANLAGEN



Jetzt THITRONIK® App laden!



## Unsere Funk-Alarmanlagen WiPro III & WiPro III safe.lock

### Schützt Sie einfach und komfortabel.

Die Alarmanlage für Reisemobile kommt ohne störende Bewegungsmelder aus und sichert mit den sabotageschutzten Funk-Magnetkontakten effektiv die Fahrzeughülle. So treten keine Fehlalarme auf, und Sie benutzen die Alarmanlage auch dann, wenn es besonders darauf ankommt – bei Anwesenheit! Die WiPro III safe.lock für Ducato, Jumper, Boxer und Daily ermöglicht es zusätzlich die Zentralverriegelung Ihres Fahrzeuges mit dem Funk-Handsender zu betätigen. Bei Verwendung eines Vernetzungsmoduls oder eines Pro-finders kann dies sogar per App erfolgen. Die integrierte Innenraumsirene sorgt in Verbindung mit der Fahrzeughupe bzw. einer optionalen Sirene für die nötige Aufmerksamkeit.

- 1 WiPro III safe.lock:**  
Fiat Ducato, Citroen Jumper, Peugeot Boxer, Iveco Daily ab 2006+ Art.-Nr. 243525 **479,-**
- 1 WiPro III safe.lock:**  
Ford Transit ab 2019 Schaltersperre im Fahrzeug aktivierbar Art.-Nr. 323084 **479,-**
- 2 WiPro III:**  
Mercedes-Benz Sprinter ab 2006+ | Mercedes-Benz Vito ab 2014+VWCrafter ab 2006+ | MAN TGE ab 2017+ Art.-Nr. 245932 **479,-**
- 2 WiPro III:**  
Ford Transit ab 2006 Art.-Nr. 245930 **429,-**

## WiPro [easy]

- 3 Die Funk-Alarmanlage für Selbstausbauer & Caravan-Besitzer**  
Die WiPro easy ist die ideale Alarmanlage für Caravan Besitzer und Selbstausbauer. Die Alarmanlage ist einfach zu installieren und bietet den bewährten THITRONIK® Sicherheitsstandard. Mit dem mitgelieferten Funk-Handsender kann die Alarmanlage scharf/unsharp geschaltet werden, sowie Panikalarm ausgelöst werden. Ein Funk-Magnetkontakt ist im Lieferumfang enthalten. Die Anlage kann um bis zu 8 weitere Funk-Komponenten erweitert werden, einschließlich dem neuen NFC-Modul (siehe S.181).

### Lieferumfang:

WiPro easy Zentrale, Funk-Handsender 868 (laut/lautlos), Funk-Magnetkontakt 868 schwarz, Sirene, Status-LED, Anschlusskabel, Kurzanleitung, Montagematerial, Warnaufkleber

Art.-Nr. 323082 **299,-**

### Besonderheiten:

- Einfache, intuitive Handhabung: Fahrzeug verriegelt/ Alarmanlage geschärft
- Funk-Magnetkontakte ohne Verkabelung!
- Keine störanfälligen Bewegungsmelder
- Aufenthalt im Fahrzeug möglich ohne Sensoren zu deaktivieren
- Steuerung der Zentrale über Fahrzeugfunkschlüssel und Funk-Handsender
- Easy add 2.0: Nachträgliches Koppeln von Funkzubehör per Funk-Handsender oder Kabinentüren
- Panikalarmfunktion
- Auch für Fahrzeuge ohne CAN-Bus
- Batterielebensdauer des Funk-Zubehörs ca. 2 Jahre
- Bis zu 100 Funkmodule koppelbar
- Bis 75 Meter Funk-Reichweite
- Kopiersicher durch über 4 Mrd. Codes
- Schutz vor Replay Attacken
- Fernalarmierung und Ortung mit Pro-finder (Option)
- Einfacher Batterieaustausch

### Lieferumfang:

WiPro III oder WiPro III safe.lock Zentrale, Funkzubehör 868, Funk-Magnetkontakt schwarz 868, Kabelbaum, Montagematerial, Handbuch

### Technische Daten:

Stromaufnahme ca. 11 mA, Spannungsversorgung 12/24 Volt, Alarmton ca. 102 dB. Gewicht Zentrale: ca. 90 g, Maße Zentrale (B x H x T): 80 x 80 x 29 mm

### Jetzt THITRONIK® App laden!

- ✓ Schärfen/Entschärfen Ihrer Alarmanlage
- ✓ Verriegeln/Entriegeln
- ✓ Ortung mit GPS Ihres Fahrzeugs
- ✓ Anlernmodus für Funkmodule
- ✓ ... und viele weitere Funktionen



\*Die THITRONIK® App kann nur in Verbindung mit dem Vernetzungsmodul oder Pro-finder genutzt werden.



Top im PREIS.  
Top in Sachen SICHERHEIT.

3

## Das richtige Zubehör:

- 4 Funk-Magnetkontakte 868**  
Selbstklebender Funk-Magnetkontakt mit Sabotageschutz zur Absicherung von Fenstern, Türen, Stauklappen, Dachboxen, Dachluken etc. Erhältlich in schwarz oder weiß.  
Art.-Nr. schwarz 200011 **69,-**  
Art.-Nr. weiß 192218 **69,-**



- 5 Funk-Kabelschleife 868**  
Um auch Ihre mobilen Güter außerhalb des Fahrzeuges zu sichern, wie z.B. Fahrräder, mobile SAT-Antennen, Camping Möbel etc.  
Art.-Nr. schwarz 252907 **91,-**  
Art.-Nr. weiß 245935 **91,-**



- 6 Funk-Gaswarner 868**  
Erkennt kleinste Mengen Narkosegase und alarmiert auch bei erhöhter Propan- Butankonzentration durch evtl. Gaslecks.  
Art.-Nr. 204168 **125,-**



## Ortungssystem



Jetzt THITRONIK® App laden!



### Besonderheiten:

- Alarmmeldungen per SMS und Anruf
- Gestohlenes Fahrzeug orten
- Auch ohne Alarmanlage nutzbar
- Alarmanlage per SMS oder Anruf fernsteuern
- SMS-Kosten entstehen nur im Ernstfall
- Integrierter GPS-Empfänger & GSM-Antenne
- Spannungsüberwachung
- Spezieller Wohnwagenmodus

### 1 Pro-finder

Alarmiert Sie im Falle eines Einbruchversuchs auf bis zu 10 Mobiltelefonen per SMS. Abhängig von der Installation kann bei einem Diebstahl das Fahrzeug per App stillgelegt werden. Der Zustand der Alarmanlage und ihrer Ein- und Ausgänge kann jederzeit per App abgefragt und geändert werden. Pro-finder kann auch ohne WiPro III zur Ortung, Steuerung und Überwachung genutzt werden.

### Technische Daten

Spannungsversorgung: 12/24 VDC  
 Stromaufnahme Senden: ca. 40 mA,  
 Stromaufnahme stand-by: ca. 25 mA  
 Sendefrequenz: Quad Band  
 Anzahl Zielrufnummern: bis zu 10

### Lieferumfang:

Pro-finder Zentrale, Kabelbaum, Verbindungskabel zur WiPro III, Montagematerial, Handbuch  
 Art.-Nr. 190306

## Zubehör

### Externe GSM-Antenne

In empfangsschwachen Gebieten sorgt diese Antenne für eine sichere Mobilfunkverbindung. Kabellänge: 2 m  
 Art.-Nr. 222646 **65,-**



### GPS-pro

GPS-pro als zusätzliche (externe) GPS-Antenne. Kommt zum Einsatz, wenn der interne GPS-Empfänger des Pro-finders z. B. durch Metallteile verdeckt ist und dadurch keinen Empfang hat. Kabellänge: 2 m



Art.-Nr. 155452 **129,-**

**479,-**

## Vernetzungsmodul



2

Steuerung der Alarmanlage per Smartphone und Smartwatch



### 2 BLUETOOTH® Vernetzungsmodul

Dieses Modul koppelt via App und Bluetooth im Nahbereich des Reisemobils das Smartphone mit der WiPro III-Alarmanlage.

### Technische Daten:

Betriebsspannung 12/24 V  
 Maße (B × H × T) 52 × 56 × 25 mm

### Lieferumfang:

Bluetooth-Vernetzungsmodul, Anschlusskabel, Montagematerial, Bedienungsanleitung. Lieferung ohne Smartphone & Smartwatch.

### Features:

- Steuerung der WiPro III per Bluetooth
- Zentralverriegelung per Smartwatch und Smartphone steuern (nur in Verbindung mit der WiPro III safe.lock)

Art.-Nr. 273920

**129,-**

## NFC Modul: die schlüssellose Art, Ihr Fahrzeug zu sichern



3



### 3 NFC Modul

Das von innen an der Fahrzeugscheibe montierte NFC-Modul ist die perfekte Steuerungslösung für Ihre WiPro III, WiPro III safe.lock und WiPro easy Alarmanlage. Schärfen und entschärfen Sie Ihre Alarmanlage mit der beiliegenden Transponderkarte oder mit dem wasserdichten Zubehör (Armband, Schlüsselanhänger oder einer kompatiblen Kreditkarte). Besitzer einer WiPro III safe.lock können zusätzlich auf die Zentralverriegelung zugreifen und das Fahrzeug ohne Schlüssel ver- und entriegeln.

### Features:

Das NFC Zubehör ist mit einem Sicherheitscode codiert und nutzt die MIFARE DESFire ev2-Technologie für maximale Sicherheit.

Lieferbar ab Ende Q1/2023

<b>NFC Modul</b>	Art.-Nr. 321662	<b>167,-</b>
<b>NFC Transponderkarte</b>	Art.-Nr. 321663	<b>18,95</b>
<b>NFC Tag</b>	Art.-Nr. 321664	<b>18,95</b>
<b>NFC Silikonarmband</b>	Art.-Nr. 321665	<b>24,95</b>

## Gaswarngeräte



4

5



### 4 G.A.S.-pro III

### Features:

- Gasdetektion nach DIN EN 50194-2
- Gasdetektion nach DIN EN 50291-2 (CO-Version)
- CI-Bus fähig
- Detektiert Propan und Butan,

### 5 /G.A.S.-pro III CO

- Narkosegas oder Kohlenmonoxid (je nach Ausstattung)
- permanente Kompensation von Temperatur und Luftfeuchtigkeit
- regelmäßiger Selbsttest zur Feststellung der Funktionalität
- Alarmausgang/Sirenenausgang
- Auto Sense Eingang

- Alkoholfilter
- Taster für „Pause“ und „ON/OFF“
- LED-Anzeige für beide Sensoren

### Technische Daten:

Spannungsversorgung 12/24V DC, Temperaturbereich -20°C bis +60°C, Maße (B × H × T) 61 × 97 × 35 mm, Gewicht ca. 74 g



6

### 6 G.A.S.-plug „all in one“ für den Zigarettanzünder

### Features:

- Detektiert KO-/Narkosegas
- Detektiert Propan und Butan

- Integrierter Sensor
- Integrierter Summer
- Betrieb im Zigarettanzünder

### Lieferumfang:

G.A.S.-plug „all in one“, Handbuch, Alarmaufkleber

POS.	Artikel	Art.-Nr.	Preis
o.Abb.	G.A.S.-pro	189618	<b>159,-</b>
4	G.A.S.-pro III	273922	<b>279,-</b>
5	G.A.S.-pro III CO	305905	<b>279,-</b>
6	G.A.S.-plug „all in one“	216034	<b>96,95</b>
o.Abb.	Zusatzsensor für G.A.S.-pro	189619	<b>65,-</b>
o.Abb.	Zusatzsensor für G.A.S.-pro III	305906	<b>65,-</b>

o.Abb.	CO-Sensor für G.A.S.-pro und G.A.S.-pro III	189620	<b>99,-</b>
o.Abb.	Externe LED	305903	<b>14,95</b>
o.Abb.	Verlängerung externe LED	305904	<b>7,95</b>
o.Abb.	Externe Sirene	214115	<b>39,-</b>
o.Abb.	Gaswarner GBA-I	265518	<b>109,-</b>
o.Abb.	Netzteil für GBA-I	305902	<b>29,-</b>
o.Abb.	Universalanschlusskabel für GBA-I	305901	<b>26,-</b>



**3 Jahre Garantie**



# Oyster® V Serie

Es sind gleich mehrere bahnbrechende Innovationen, welche die Oyster® V auszeichnen. Ein neues Kapitel in der Geschichte mobiler Antennen-Technologie wird aufgeschlagen. Gehen Sie auf Empfang!

### Key-Features:

- Ein-Kabel-Technik
- App Bedienung
- Automatische Updates via App
- GPS, 3D-Kompass, Neigungssensor für vollautomatische Ausrichtung und Satellitenfindung
- 85 cm Antennenspiegel für Reichweite pur
- Verarbeitung von hochwertigen und robusten Materialien
- Solide, sichere und witterungsstabile Konstruktion
- Drehkopftechnik
- Automatischer Satellitenwechsel bei Programmwechsel
- Selbstständiges Einfahren bei Fahrzeugstart (Klemme 15 muss angeschlossen sein)
- QM-zertifizierter Hersteller nach ISO 9001
- 3 Jahre Hersteller-Garantie und zuverlässiger Service
- Anschlussspannung (Bordspannung) 12V / 24V
- Typgenehmigungszeichen (E1) 10R - 068566



Technische Änderungen vorbehalten

Es gibt zwei Bedienvarianten

Vision



## Oyster® V Vision

ab 2.480,-

Vollautomatische Sat-Anlage speziell für Kunden, die nur eine Satellitenanlage benötigen und bereits einen eigenen Receiver bzw. ein TV-Gerät mit integriertem Receiver besitzen.

Spiegel- LNB		Art.-Nr.		Preis	
Größe					
85 cm Single	230957			2.480,-	
85 cm Single Skew	230958			2.755,-	
85 cm Twin	230960			2.640,-	
85 cm Twin Skew	230961			2.920,-	

EU Energieeffizienzklasse	19,5"	21,5"	24"	27"	32"	39"
Oyster Basic TV	F	F	E	F	F	-
Oyster Smart TV	F	F	E	F	F	F

Premium



## Oyster® V Base

ab 2.979,- inkl. TV-Gerät

Vollautomatische Sat-Anlage speziell für Kunden, die eine Komplettausstattung aus einer Hand haben möchten. Dieses Premiumsystem ermöglicht Ihnen, die Sat-Anlage und den Oyster TV mit nur einer Fernbedienung einfach und problemlos zu bedienen.

Spiegel- LNB		Art.-Nr.		Preis	
Größe					
85 cm Base Single	288875			2.480,-	
85 cm Base Single Skew	288876			2.755,-	
85 cm Base Twin	288877			2.640,-	
85 cm Base Twin Skew	288878			2.920,-	

## + Oyster® TV



Basic TV	Art.-Nr.	Preis
Oyster 19"	198502	499,-
Oyster 21,5"	198504	549,-
Oyster 24"	198505	599,-
Oyster 27"	288879	699,-
Oyster 32"	230997	749,-
Smart TV NEU	Art.-Nr.	Preis
Oyster 19"	288880	589,-
Oyster 21,5"	288881	649,-
Oyster 24"	288882	699,-
Oyster 27"	288883	799,-
Oyster 32"	307179	849,-
Oyster 39"	288884	1.299,-

### Empfangsreichweite Oyster® V

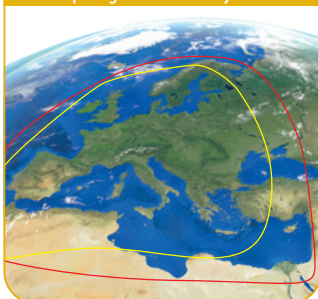

- ASTRA 1**  
Alle deutschen TV- und Radioprogramme
- HOTBIRD**

Einige Programme haben eventuell eine geringere Reichweite. Für die tatsächlichen Reichweiten sind ausschließlich die jeweiligen Satellitenbetreiber verantwortlich.

## App Bedienung Inklusive



Bedienen lässt sich die Oyster® V jetzt auch bequem via ten Haaft® App, womit sich auch Updates kinderleicht aufspielen lassen und ihre Anlage somit jederzeit auf dem neuesten Softwarestand ist!

Geeignet für Android und iOS.





# Oyster® Serie

**tenHaaft**  
Innovative Mobile Technology

**3 Jahre Garantie**



**Key-Features:**

- App Bedienung
- Automatische Updates via App
- 65 oder 85 cm Antennenspiegel für Reichweite pur
- Vollautomatische Ausrichtung und Satellitenfindung
- Selbstständiges Einfahren beim Fahrzeugstart
- Automatischer Satellitenwechsel
- Hochwertige Verarbeitung von robusten Materialien
- QM-zertifizierter Hersteller nach ISO 9001
- 3 Jahre Hersteller-Garantie und zuverlässiger Service
- Anschlussspannung (Bordspannung) 12V / 24V
- Typgenehmigungszeichen **E1** 10R - 068881



- ASTRA 1**  
Alle deutschen TV- und Radioprogramme
- HOTBIRD**

Einige Programme haben eventuell eine geringere Reichweite. Für die tatsächlichen Reichweiten sind ausschließlich die jeweiligen Satellitenbetreiber verantwortlich.

Technische Änderungen vorbehalten

Höhe nur: ca. 22 cm  
 Gewicht Außeneinheit: ca. 12 kg  
 Gewicht Montagematerial und Zubehör: ca. 3 kg



**Es gibt zwei Bedienvarianten**



## Oyster® Vision



**ab 1.940,-**  
Vollautomatische Sat-Anlage speziell für Kunden, die nur eine Satellitenanlage benötigen und bereits einen eigenen Receiver bzw. ein TV-Gerät mit integriertem Receiver besitzen.

## Oyster® Base



**ab 2.439,- inkl. TV-Gerät**  
Vollautomatische Sat-Anlage speziell für Kunden, die eine Komplettausstattung aus einer Hand haben möchten. Dieses Premiumsystem ermöglicht Ihnen, die Sat-Anlage und den Oyster TV mit nur einer Fernbedienung einfach und problemlos zu bedienen.

## + Oyster® TV



Spiegel- LNB Größe	Art.-Nr.	
65 cm Single	106456	1.940,-
65 cm Single Skew	175988	2.195,-
65 cm Twin	143979	2.090,-
65 cm Twin Skew	175990	2.380,-
85 cm Single	106457	2.040,-
85 cm Single Skew	175991	2.315,-
85 cm Twin	143980	2.200,-
85 cm Twin Skew	175992	2.480,-

Spiegel- LNB Größe	Art.-Nr.	
65 cm Base Single	288885	1.940,-
65 cm Base Single Skew	322120	2.195,-
65 cm Base Twin	288887	2.090,-
65 cm Base Twin Skew	288888	2.380,-
85 cm Base Single	288889	2.040,-
85 cm Base Single Skew	288890	2.315,-
85 cm Base Twin	288891	2.200,-
85 cm Base Twin Skew	288892	2.480,-

Basic TV	Art.-Nr.	
Oyster 19"	198502	499,-
Oyster 21,5"	198504	549,-
Oyster 24"	198505	599,-
Oyster 27"	288879	699,-
Oyster 32"	230997	749,-
Smart TV NEU	Art.-Nr.	
Oyster 19"	288880	589,-
Oyster 21,5"	288881	649,-
Oyster 24"	288882	699,-
Oyster 27"	288883	799,-
Oyster 32"	307179	849,-
Oyster 39"	288884	1.299,-

EU Energieeffizienzklasse	19,5"	21,5"	24"	27"	32"	39"
Oyster Basic TV	F	F	E	F	F	-
Oyster Smart TV	F	F	E	F	F	F

TEN HAAFT SATELLITENANLAGEN





3 Jahre Garantie

Kompakt, modern und eine gigantische Empfangsreichweite

Key-Features:

- Ein-Kabel-Technik
- App Bedienung
- Automatische Updates via App
- Patentierte Empfangstechnologie für gigantische Reichweite
- Platzsparende Montage auf nahezu jedem Fahrzeugdach
- Extrem niedrige Aufbauhöhe
- Vollautomatische Ausrichtung und Satellitenfindung
- Selbstständiges Einfahren bei Fahrzeugstart
- Automatischer Satellitenwechsel
- Hochwertige Verarbeitung von robusten Materialien
- QM-zertifizierter Hersteller nach ISO 9001
- 3 Jahre Hersteller-Garantie und zuverlässiger Service
- Anschlussspannung (Bordspannung) 12V / 24V
- Typgenehmigungszeichen (E1) 10R - 068566

Optional:

TWIN-LNB: Eine komfortable Mehrteilnehmer-Ausstattung für zwei TV-Geräte.



Höhe nur: ca. 14 cm  
Gewicht Außeneinheit: ca. 16 kg  
Gewicht Montagematerial und Zubehör: ca. 2 kg

Technische Änderungen vorbehalten

App Bedienung Inklusive



Bedienen lässt sich die Cytrac®DX jetzt auch bequem via tenHaaft® App, womit sich auch Updates kinderleicht aufspielen lassen und ihre Anlage somit jederzeit auf dem neuesten Softwarestand ist! Geeignet für Android und iOS.

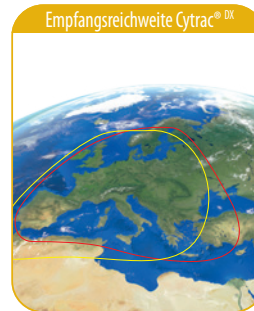

**ASTRA 1**  
Alle deutschen TV- und Radioprogramme  
**HOTBIRD**

Einige Programme haben eventuell eine geringere Reichweite. Für die tatsächlichen Reichweiten sind ausschließlich die jeweiligen Satellitenbetreiber verantwortlich.

Es gibt zwei Bedienvarianten

Vision



Premium



Cytrac® DX Vision

ab 2.195,-

Vollautomatische Sat-Anlage speziell für Kunden, die nur eine Satellitenanlage benötigen und bereits einen eigenen Receiver bzw. ein TV-Gerät mit integriertem Receiver besitzen.

Cytrac® DX Base

ab 2.694,- inkl. TV-Gerät

Vollautomatische Sat-Anlage speziell für Kunden, die eine Komplettausstattung aus einer Hand haben möchten. Dieses Premiumsystem ermöglicht Ihnen, die Sat-Anlage und den Oyster TV mit nur einer Fernbedienung einfach und problemlos zu bedienen.

+ Oyster® TV



Spiegel-LNBgröße	Art.-Nr.	Preis
Single	198531	2.195,-
Twin	198532	2.380,-

Spiegel-LNBgröße	Art.-Nr.	Preis
Single	288893	2.195,-
Twin	288894	2.380,-

Basic TV	Art.-Nr.	Preis
Oyster 19"	198502	499,-
Oyster 21,5"	198504	549,-
Oyster 24"	198505	599,-
Oyster 27"	288879	699,-
Oyster 32"	230997	749,-
Smart TV NEU	Art.-Nr.	Preis
Oyster 19"	288880	589,-
Oyster 21,5"	288881	649,-
Oyster 24"	288882	699,-
Oyster 27"	288883	799,-
Oyster 32"	307179	849,-
Oyster 39"	288884	1.299,-

EU Energieeffizienzklasse	19,5"	21,5"	24"	27"	32"	39"
Oyster Basic TV	F	F	E	F	F	-
Oyster Smart TV	F	F	E	F	F	F

# Oyster® 70 Serie

# Oyster® 70 Serie



Klein, kompakt und flach

**JUBILÄUMSAUSGABE!**

**Key-Features:**

- Ein-Kabel-Technik
- App Bedienung
- Automatische Updates via App
- Vollautomatische Ausrichtung und Satellitenfindung
- Solide, sichere und witterungsstabile Konstruktion
- Selbstständiges Einfahren bei Fahrzeugstart
- Drehkopftechnik
- LEM-Technik: Antenne sucht im zuletzt eingestellten Neigungswinkel (Suchzeitverkürzung)
- Automatischer Satellitenwechsel bei Programmwechsel
- Hochwertige Verarbeitung von robusten Materialien
- QM-zertifizierter Hersteller nach ISO 9001
- 3 Jahre Hersteller-Garantie und zuverlässiger Service
- Anschlussspannung (Bordspannung) 12V / 24V
- Typgenehmigungszeichen **E1** 10R - 068566



**3 Jahre Garantie**

**NEU**



- ASTRA 1**  
Alle deutschen TV- und Radioprogramme
- HOTBIRD**

Einige Programme haben eventuell eine geringere Reichweite. Für die tatsächlichen Reichweiten sind ausschließlich die jeweiligen Satellitenbetreiber verantwortlich.

Höhe nur: ca. 17,5 cm  
Gewicht Außeninheit: ca. 11,7 kg  
Gewicht Montagematerial und Zubehör: ca. 3 kg

Technische Änderungen vorbehalten

**App Bedienung Inklusive**

Bedienen lässt sich die Oyster 70 jetzt auch bequem via ten Haaft® App, womit sich auch Updates kinderleicht aufspielen lassen und ihre Anlage somit jederzeit auf dem neuesten Softwarestand ist! Geeignet für Android und iOS.

Es gibt zwei Bedienvarianten

**Vision**

**Oyster® 70 Vision**

ab 1.790,-  
Vollautomatische Sat-Anlage speziell für Kunden, die nur eine Satellitenanlage benötigen und bereits einen eigenen Receiver bzw. ein TV-Gerät mit integriertem Receiver besitzen.

Spiegel-LNBgröße	Art.-Nr.	Preis
Single	321860	1.790,-
Twin	321861	1.945,-

**Base**

**Oyster® 70 Base**

ab 2.379,- inkl. TV-Gerät  
Vollautomatische Sat-Anlage speziell für Kunden, die eine Komplettausstattung aus einer Hand haben möchten. Dieses Premiumsystem ermöglicht Ihnen, die Sat-Anlage und den Oyster TV mit nur einer Fernbedienung einfach und problemlos zu bedienen.

Spiegel-LNBgröße	Art.-Nr.	Preis
Single	321862	1.790,-
Twin	321863	1.945,-

**Oyster® TV**

Basic TV	Art.-Nr.	Preis
Oyster 19"	198502	499,-
Oyster 21,5"	198504	549,-
Oyster 24"	198505	599,-
Oyster 27"	288879	699,-
Oyster 32"	230997	749,-
Smart TV NEU	Art.-Nr.	Preis
Oyster 19"	288880	589,-
Oyster 21,5"	288881	649,-
Oyster 24"	288882	699,-
Oyster 27"	288883	799,-
Oyster 32"	307179	849,-
Oyster 39"	288884	1.299,-

EU Energieeffizienzklasse	19,5"	21,5"	24"	27"	32"	39"
Oyster Basic TV	F	F	E	F	F	-
Oyster Smart TV	F	F	E	F	F	F

TEN HAAFT SATELLITENANLAGEN



## Das Oyster® Connect System LTE / WiFi Antenne

### 1 Die Oyster® Connect - Outdoor Unit

Der Clou besteht darin, dass in der Outdoor Unit sowohl ein LTE- als auch ein Dual Band WLAN-Modul verbaut ist.

Jedes dieser Module besitzt ein direkt angeschlossenes, speziell für diese Applikation abgestimmtes Antennensystem, das für eine größere Reichweite sorgt und bei Überlastung des LTE-Netzes durch zu viele User nicht nur den nächsten sondern auch den übernächsten Funkmasten erreichen kann.

#### SIM Karte / Multi SIM Karte

Vorteilhaft ist die Verwendung einer Multi SIM Karte, die man schon während der Montage in den Kartenleser in der Outdoor Unit stecken kann.

### Die Oyster® Connect - Indoor Unit

Das zweite Bauteil des Oyster® Connect Systems, die Indoor Unit, befindet sich im Fahrzeuginnenraum und dient als WiFi-Access-Point, so wie Sie es von Zuhause kennen. In der Indoor Unit ist ein vollwertiger, privater Access-Point mit integrierten 2,4- und 5-GHz-WiFi-Antennen verbaut (2x2 MIMO-Technologie). Beide Bänder sind parallel in Betrieb.

**tenHaaft**  
Innovative Mobile Technology

### Die Vorteile im Überblick

- Montage der Sende- und Empfangseinheit oben auf dem Fahrzeugdach verhindert Dämpfungsverlust
- Dual Band: 2x2 MIMO WLAN Antennen für 2,4GHz und 5GHz Band
- Einmalige und einfache Einrichtung des „Mobilen-Heimnetzwerkes“
- Freie Wählbarkeit 2,4 GHz / 5 GHz im WLAN-Netz sowohl bei der Indoor Unit als auch der Outdoor Unit
- 2x2 LTE Diversity Antennen ITU Region 1-3 für weltweiten Empfang für alle LTE Bänder von 698 MHz bis 3800 MHz
- Privates LAN-Netz ermöglicht WLAN Netzentlastung, nicht jeder Smart TV ist WLAN fähig
- Aerodynamischer Aufbau
- Einfache Montage und platzsparende Bauweise
- Witterungsbeständig
- Komfortable Bedienung
- 3 Jahre Garantie

### Lieferumfang:

- Oyster® Connect - Outdoor Unit 1500 g
- Oyster® Connect - Indoor Unit ca. 250 g
- Dachdurchführung mit Datenkabel 4m
- Stromanschlusskabel Oyster® Connect -Indoor Unit
- Montageplatte

Oyster® Connect	Art.-Nr.	Preis
	288896	995,-

**2x LTE - DIVERSITY RUNDUMANTENNEN**

Zugang zum öffentlichen Mobilfunknetz.

**2x2 MIMO WLAN ANTENNEN (2,4 / 5 GHz)**

Zugang zum öffentlichen WLAN Netz. Keine Verluste durch im Fahrzeug verbaute Antennen.



Oyster® Connect - Outdoor Unit

## Remora Pro

### 2 Maxview Remora Sat-Antenne

Die Maxview Remora ist die ideale Sat-Antenne zur einfachen, temporären Befestigung an Fahrzeugen. Die beiden Hochleistungs-Saugnapfe garantieren einen hervorragenden Halt auf allen glatten Oberflächen ohne dabei Abdrücke zu hinterlassen z.B. auf Fensterscheiben, Caravansseitenwänden usw. Dadurch kann die Remora flexibel am Fahrzeug angebracht werden. Durch einige innovative Leistungsmerkmale wie z.B. gut ablesbare Elevationskala ist die Remora in Sekundenschnelle eingestellt. Die ideale Antenne für günstiges hervorragendes Fernsehvergnügen.

#### Lieferumfang:

- Aufbewahrungstasche
- 38 cm Sat-Spiegel
- 5 m flexibles Koaxial-Kabel
- Satelliten-Kompass
- Elevationskarte

Gewicht: 2 kg  
Art.-Nr. 245263

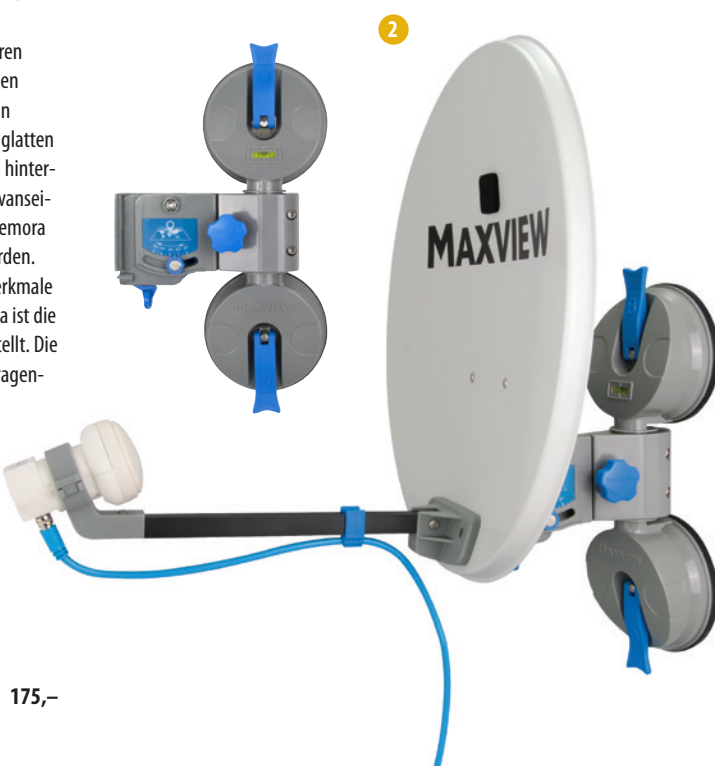

175,-

**MAXVIEW**  
HOME ENTERTAINMENT ON THE MOVE



Befestigung der Saugnapfe



SAT Spiegel auf die Halterung stecken und anschließend ausrichten

# ROAM LTE/WiFi-Antenne

1 a + c



1 b + d



1 e + g



1 f + h



mit kostenloser App



## ROAM

Designed für den normalen Internetnutzer

- 5G(LTE) - CAT4 DL bis 150Mbps, UL bis 42 Mbps
- 802.11.b/g/n - 2,4GHz
- 1 Wifi Antenne
- 1 SIM-Karten-Schacht
- 2 RJ45-Ports für zusätzliche kabelgebundene Geräte
- Verbindungsmöglichkeit von bis zu 50 Geräten (Tablets, Smartphones, Laptops, Smart-TV's usw.)



## ROAM X



Designed für den anspruchsvollen Internetnutzer ( Homeoffice )

- 5G(LTE) - CAT6 DL bis 300Mbps, UL bis 50 Mbps
- 802.11.b/g/n - 2,4GHz - 5GHz
- MU-MIMO für höhere Geschwindigkeiten auf mehreren Geräten
- 2 Wifi Antenne für eine größere Abdeckung
- 2 SIM-Karten-Schächte
- 4 RJ45-Ports für zusätzliche kabelgebundene Geräte
- Verbindungsmöglichkeit von bis zu 100 Geräten (Tablets, Smartphones, Laptops, Smart-TV's usw.)



### 1 Roam LTE/WiFi-Antenne

Leistungsstarke LTE-Antenne mit der man in ganz Europa auch an abgelegenen Orten ein maximales 3G/4G/5G Signal empfangen kann, selbst da wo das Smartphone einen schlechten bzw. keinen Empfang mehr hat. In Verbindung mit dem LTE-Router wird ein sicherer und zuverlässiger Hotspot in Ihrem Fahrzeug geschaffen.

Der mitgelieferte Router ist in der Lage 3G/4G/5G und WiFi Signale zu empfangen. D.h. auf 3G/4G/5G Empfang wird nur geschaltet wenn es notwendig ist.

Internetverbindung während der Fahrt und im Stand für Internetempfang innerhalb und außerhalb des Fahrzeuges.

Rundumantenne um in ländlichen, abgelegenen Gegenden sowie auf vollen Campingplätzen Internetempfang zu verbessern.

Der Router ist freigeschaltet für jede SIM-Karte und somit mit jedem Provider zu betreiben. Somit können Sie immer den Provider wählen, der in Ihrem Urlaubsland am besten funktioniert.

Die zusätzlich erhältliche Dachbefestigung und die optionalen Verlängerungskabel ermöglichen eine unkomplizierte Inbetriebnahme.

### ROAM und ROAM X für das Wohnmobil:

Abmessungen: Durchmesser 20 cm, Höhe 7cm

ROAM: Für den normalen Internetnutzer

1 a	schwarz	Art.-Nr. 321843	499,-
1 b	weiß	Art.-Nr. 273453	499,-

ROAM X: Für den anspruchsvollen Internetnutzer

1 c	schwarz	Art.-Nr. 321842	879,-
1 d	weiß	Art.-Nr. 319019	879,-

### ROAM Campervan und ROAM X Campervan für den Kastenwagen:

Abmessungen: 18 x 6 x 6,5 cm

ROAM Campervan: Für den normalen Internetnutzer

1 e	schwarz	Art.-Nr. 318572	499,-
1 f	weiß	Art.-Nr. 321838	499,-

ROAM Campervan X: Für den anspruchsvollen Internetnutzer

1 g	schwarz	Art.-Nr. 321841	879,-
1 h	weiß	Art.-Nr. 321840	879,-

### 2 Dachhalterungen ( ohne Abbildung )

ROAM schwarz	Art.-Nr. 321845	64,95
ROAM weiß	Art.-Nr. 273454	64,95
ROAM Campervan schwarz	Art.-Nr. 318592	64,90
ROAM Campervan weiß	Art.-Nr. 321844	64,90

ROAM LTE/WIFI ANTENNE



## VuQube-Auto II

### 1 Satellitenantenne VuQube-Auto II

Die VuQube II besticht durch Ihr außergewöhnliches Design, geringes Gewicht und kompakte Bauform. Ein Tastendruck genügt und die VuQube-Auto richtet sich innerhalb von 60 – 90 Sek. selbständig auf den gewünschten Satelliten aus. Über ein externes Steuerelement wird der gewünschte Satellit vom Inneren Ihres Fahrzeuges bequem angewählt, alles andere übernimmt für Sie die VuQube-Auto. Eine grobe Ausrichtung Richtung Süden ist nicht notwendig da die VuQube - Auto eine echte vollelektronische Sat-Antenne ist. Die VuQube-Auto kann in jeder Lage transportiert werden. Sie ist vorprogrammiert auf folgende Satelliten: Astra 1, Astra 2, Astra 3, Hotbird. Die VuQube - Auto arbeitet absolut Receiver unabhängig. Die ideale Antenne für Wohnwagen und Reisemobile um bequem und kühl unter Bäumen zu stehen. Sie können das Koax-Kabel einfach durch das Fenster führen oder mit der von Maxview gelieferten Außensteckdose Art.Nr. 106537 (nicht im Lieferumfang) einfach außen am Fahrzeug anschließen. Die VuQube-Auto II kann auch fest auf das Dach Ihres Fahrzeugs montiert werden. Hierzu ist das Dachbefestigungsset notwendig (nicht im Lieferumfang)

#### Technische Daten:

- Abmessungen: B: 47 x H: 34 x T: 43 cm
- Gewicht : 3,5 kg
- LNB: Twin Universal (für zwei Receiver)
- Spannung: 12 V
- Stromaufnahme im Betrieb 0,6 A
- Drehwinkel: 380

#### Lieferumfang:

- 1 x 10 m Koax-Kabel
  - 1 x 0,7 m Koax-Kabel
  - Bedienteil (Abmessung B: 13 x H: 3 T: 8,5 cm)
  - 12 V Anschlusskabel mit Stecker
  - 230 V Netzadapter
- Art.-Nr. 210396

1.069,-

**MAXVIEW**  
EST 1964  
**VUQUBE II**



1



2

### 2 Dachbefestigungsset für VuQube II

Art.-Nr. 212522

44,95

### 3 Tragetasche für VuQube II

Aufbewahrungs- und Tragetasche für SAT-Antenne VuQube II aus strapazierfähigen Nylon und verstellbarem Tragegurt

Art.-Nr. 258858

68,95



**HINDERMANN**

3



## Precision

### 2 Satellitenantenne Precision

Manuell einzustellende, portable Sat-Antenne mit Sat-Stativ. Das Finden des Satelliten ist durch den eingebauten Sat-Finder und der präzise einstellbaren Elevation kindeleicht. An einem der Beine des Statives befindet sich zudem eine Südmarkierung, die einfach nach Süden ausgerichtet werden muss. Die Drehbegrenzung am Stativ lässt nur noch einen Suchwinkel von ca. 30° zu. In diesem Segment befindet sich der gewünschte Satellit. Das Sat-Stativ ist mit einer Wasserwaage ausgerüstet.

#### Lieferumfang:

- 55, 65 oder 75 cm Sat-Spiegel
- SAT-Stativ
- integrierter Sat-Finder Kompass
- 10 m flexibles Koax-Anschlusskabel
- Universal-LNB mit geringem Rauschmaß
- Befestigungs Heringe
- Zonenkarte für die Elevationseinstellung
- kurze Aufbauanleitung

#### Verfügbare Varianten:

Mit 55 cm Spiegel und Single LNB	Art.-Nr. 188821	339,-
Mit 55 cm Spiegel und Twin LNB	Art.-Nr. 197447	369,-
Mit 65 cm Spiegel und Single LNB	Art.-Nr. 181477	369,-
Mit 65 cm Spiegel und Twin LNB	Art.-Nr. 196756	399,-
Mit 75 cm Spiegel und Single LNB	Art.-Nr. 197458	419,-
Mit 75 cm Spiegel und Twin LNB	Art.-Nr. 197459	449,-

**PRECISION**

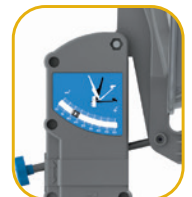

# Vollautomatische Sat-Antennen



- solide Konstruktion
- schnelle und präzise Erkennung von Satelliten
- einfache Bedienung mit Caratec TV
- Twin-LNB: zum Anschluss von 2 Geräten

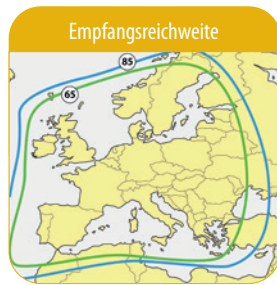

Das Caratec Antennenprogramm deckt praktisch alle Wünsche ab. Die CASAT500 mit grauem Spiegel ist die perfekte Lösung für Kastenwagen und kompakte Reisemobile mit wenig Platz auf dem Dach. Die CASAT600 ist die ideale Lösung für fast alle Reisemobile und lässt sich wie die CASAT500 für den Betrieb mit zwei TVs nachrüsten. Die CASAT850 ist sehr gut für größere Wohnmobile geeignet. Durch den großen Spiegel ist sie auch für weite Reisen bestens gerüstet. Alle Antennen sind per Caratec TV fernbedienbar und dank Twin-LNB für zwei TV Geräte geeignet.

Technische Daten	Caratec Sat-Antenne CASAT500	Caratec Sat-Antenne CASAT600	Caratec Sat-Antenne CASAT850
Größe Spiegel	50 cm	60 cm	85 cm
Suchsystem	automatisch und manuell	automatisch und manuell	automatisch und manuell
Rotationswinkel	400°	400°	400°
Anzahl voreingestellter Satelliten	12	12	12
Höhe (geschlossen)	16 cm	16 cm	18,5 cm
automatisches Schließen beim Starten des Fahrzeugs	ja	ja	ja
Gewicht	ca. 7,8 kg	ca. 8,2 kg	ca. 13,5 kg
Art.-Nr.	245696	245697	245699
Preis	<b>1.549,-</b>	<b>1.699,-</b>	<b>1.749,-</b>

# Fernseherhalterungen

Die Caratec Halterlösungen wurden speziell für die Verwendung in Wohnmobilen und Caravans entwickelt. Sie sind besonders stabil und so konstruiert, dass die Unterbringung des Monitors möglichst wenig Platz beansprucht. Für die sichere Befestigung im Wohnmobil verfügen alle Halter über eine Arretiervorrichtung. Diese sorgt dafür, dass der Halter fest verrastet und sich das Gerät während der Fahrt nicht bewegt. Im Stand lassen sich die Halter leicht in die gewünschte Position bewegen.

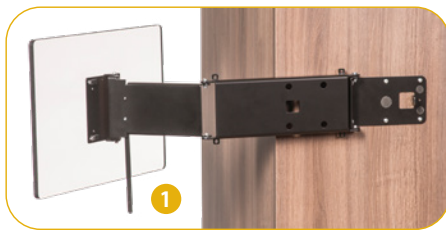

Technische Daten	Material	Farbe	Halteplatte dreh-/neigbar	Wandabstand ausgeklappt	Maße zugeklappt, inkl. Hebel (B x H x T)	Vesa-Aufnahme	max. Last	Gewicht	Art.-Nr.	Preis
<b>1</b> Caratec Flex CFW305S Wandhalter	Stahl	Schwarz	drei Drehpunkte	500 mm	ca. 296 x 250 x 34 mm	75/100	6,5 kg	ca. 1,8 kg	208153	<b>99,-</b>



Technische Daten	Material	Farbe	Halteplatte dreh-/neigbar	Schielenlänge ausgezogen	Maße zugeklappt, inkl. Hebel (B x H x T)	Vesa-Aufnahme	max. Last	Gewicht	Art.-Nr.	Preis
<b>Caratec Flex CFA100H Auszug für TV-Schrank</b>	Alu	Silber	ja (360°)/ja (125°)	ca. 792 mm	ca. 180 x 85 x 370 mm	75/100	6,5 kg	ca. 2,5 kg	140821	<b>199,-</b>
<b>Caratec Flex CFA101L TV-Halter seitlicher Auszug</b>	Alu	Silber	ja (190°)/ja (+/- 8°)	ca. 835 mm	ca. 410 x 155 x 42 mm	75/100	6,5 kg	ca. 2,6 kg	106420	<b>199,-</b>
<b>Caratec Flex CFA102L TV-Halter seitlicher Auszug mit Pushlock</b>	Alu	Silber	ja (190°)	ca. 835 mm	ca. 394 x 144 x 43 mm	75/100	6,5 kg	ca. 2,2 kg	274353	<b>209,-</b>

SAT-ANTENNEN & -HALTERUNGEN



## Weitwinkel TVs aus der Caratec Exclusive Serie



### Die neue Exclusive Serie im Smart TV Bundle: alle Quellen, elegant verpackt

Die Caratec Smart Bundles machen aus den eleganten TVs der Exclusive Serie mit fast rahmenlosen Panels komfortable Smart TV Geräte. Damit haben Sie die Wahl, welche Quelle Sie nutzen möchten. Hier geht alles: Klassisch per Satellit, DVB-T2, DVD oder USB oder per Internet mit Zugriff auf NETFLIX, Prime Video, die Mediatheken von ARD und ZDF oder den privaten Anbietern.

Natürlich sind sie mit DVB-T2 und DVB-S2 Empfängern, CD/DVD Player, Smart-D Ansteuerung, Festpegel-Ausgang zum Anschluss an Radios und Über- und Unterspannungsschutz bestens ausgestattet. Zusätzlich ist noch ein Bluetooth Sender integriert, um externe Bluetooth-Lautsprecher zu verbinden.

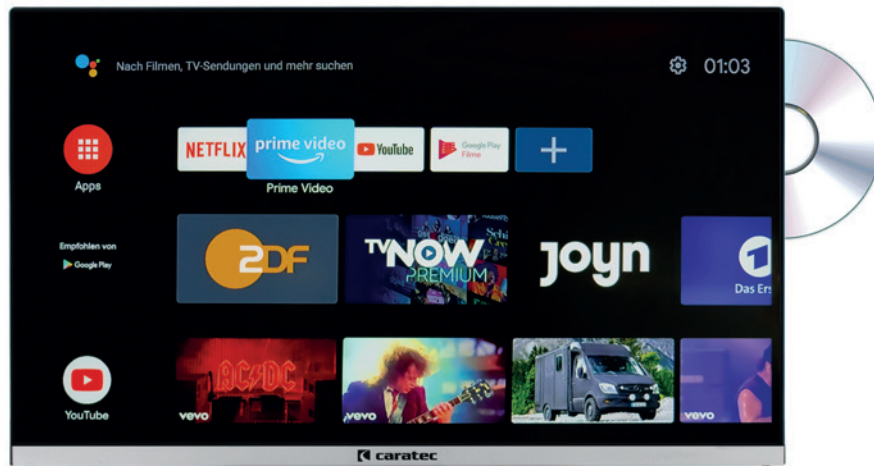
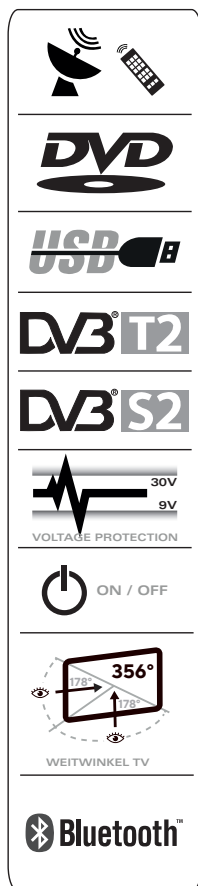

elegant und schlank auch aus seitlicher Sicht

Technische Daten:	Caratec Vision CAV220X-DB.SB	Caratec Vision CAV240X-DB.SB
Energieeffizienzklasse	E A G	E A G
Leistungsaufnahme im Ein-Zustand	13,6 W	16,6 W
sichtbare Bildschirmdiagonale	55 cm (22")	60 cm (24")
Bildschirmformat	16:9	16:9
Auflösung (Pixel)	1920 x 1080 (Full HD)	1920 x 1080 (Full HD)
Sichtwinkel (R/L/O/U)	89°/89°/89°/89°	89°/89°/89°/89°
CI--Slot (HD+ tauglich)	ja	ja
Standfuss optional Art.-Nr.	262990	262990
Netzteil optional Art.-Nr.	262993	262993
Maße (B x H x T in mm) ohne Fuß	489 x 289 x 48	542 x 318 x 48
Art.-Nr.	288250	288251
Preis	529,-	569,-

auch lieferbar ohne Smart Funktion:	CAV220X-DB	CAV240X-DB
Energieeffizienzklasse	E A G	E A G
Leistungsaufnahme im Ein-Zustand	13,6 W	16,6 W
Art.-Nr.	259520	259522
Preis	489,-	529,-

FLACHBILDSCHIRME & RÜCKFAHRKAMERAS



## Rückfahrkameras

### 1 Caratec Safety CS150BP Dualview-Kamera für dritte Bremsleuchte

Konsole für dritte Bremsleuchte mit integrierter Dualview-Kamera. Ermöglicht es, auf einem Bildschirm gleichzeitig die Sicht nach unten und nach hinten darzustellen. Passend für Pössl mit Vorbereitung. 1/4" CMOS Sensor // Sichtwinkel (D/H): 200°/172° // Maße: (B x H x T): ca. 345 x 74 x 44 mm Art.-Nr. 245755

279,-



### 2 Caratec Safety CS111BLA und

### 3 Caratec Safety CS112TBLA Kameras für dritte Bremsleuchte von Hella und AL

Die neuen Kameras CS111BLA und CS112TBLA sind für Reisemobile vorgesehen, die ab Werk mit dritten Bremsleuchten von Hella und AL ausgestattet sind. Durch die besondere Konstruktion sind sie ganz unauffällig, aber effektiv. Die Twin-Kamera Version CS112TBLA ermöglicht die optimale Sicht des folgenden Verkehrs während der Fahrt sowie des Bereichs hinter dem Fahrzeug beim Rangieren. Sie ist besonders für Navis und Moniceiver mit mehreren Kameraeingängen geeignet.

2 CS111BLA: 1/3" CMOS Sensor // Sichtwinkel (D/H/V): 120°/95°/70° // Maße (B x H x T): ca. 290 x 52 x 46 mm Art.-Nr. 274350

219,-

3 CS112TBLA: 1/3" CMOS Sensor // Sichtwinkel: (D)120°/90° / (H) 95°/72° / (V) 70°/56° // Maße (B x H x T): ca. 290 x 52 x 56 mm, Art.-Nr. 274351

319,-





## Weitwinkel TVs aus der Caratec Pro Serie



CAV190P-D

CAV220P-D

CAV240P-D



CAV221P-S

CAV321P-S

NEU

### CARATEC WEITWINKEL TV-S

Alle Weitwinkel-TVs von Caratec haben einen Sichtwinkel von 178° vertikal und horizontal und ermöglichen damit eine perfekte Sicht aus allen Betrachtungswinkeln.

Die Pro-Serie gibt es alternativ mit DVD-Player (P-D, 19", 22" und 24") oder webOS (P-S, 22" und 32"). Die Smart-TV-Geräte mit webOS haben die Magic Remote für einfachste Bedienung. Damit lassen sich der Sat-Receiver oder die Apps der Streaming-Dienste unkompliziert nutzen. Alle Geräte verfügen über Empfänger für DVB-S2, DVB-T2 HD und DVB-C. Sie sind für Spannungen von 9...32V geeignet.

Technische Daten:	Caratec Vision CAV190P-D	Caratec Vision CAV220P-D.2	Caratec Vision CAV240P-D	Caratec Vision CAV221P-S	Caratec Vision CAV321P-S
Energieeffizienzklasse					
Leistungsaufnahme im Ein-Zustand	11,4 W	13,6 W	16,6 W	20,02 W	26,44 W
sichtbare Bildschirmdiagonale	47 cm (19")	55 cm (22")	60 cm (24")	55 cm (22")	80 cm (32")
Bildschirmformat	16:9	16:9	16:9	16:9	16:9
Auflösung (Pixel)	1366 x 768 (HD ready)	1920 x 1080 (Full HD)	1920 x 1080 (Full HD)	1920 x 1080 (Full HD)	1920 x 1080 (Full HD)
Sichtwinkel (R/L/O/U)	89°/89°/89°/89°	89°/89°/89°/89°	89°/89°/89°/89°	89°/89°/89°/89°	89°/89°/89°/89°
CI+-Slot (HD+ tauglich)	ja	ja	ja	ja	ja
Standfuß optional Art.-Nr.	262991	262990	262991	(CAVZ101)	(ETC0091)
Netzteil optional Art.-Nr.	262993	262993	262993	262993	(ETC0092)
Maße (B x H x T in mm) ohne Fuß	445 x 270 x 46	508 x 308 x 46	560 x 337 x 46	504 x 305 x 43	726 x 426 x 48
Art.-Nr.	259515	259516	259517	322995	322999
Preis	<b>399,-</b>	<b>429,-</b>	<b>479,-</b>	<b>469,-</b>	<b>649,-</b>

## Kommunikation

### Zuverlässiges Internet im Wohnmobil

#### Smart unterwegs mit Caratec

Ganz gleich, ob WiFi vom Stellplatz oder LTE bzw 5G. Mit den Caratec Routerkits steht stabiles Internet zum Arbeiten oder Surfen und für den Smart-TV zur Verfügung.



#### Caratec Routerkits für den mobilen Internet-Empfang.

Die leistungsstarken LTE- und 5G/WiFi-Routerkits garantieren zusammen mit der Außenantenne eine zuverlässige Internetverbindung. Das Telefonmodul hat zwei SIM-Kartenslots, beispielsweise für eine Hauptkarte und eine lokale Karte des Urlaubslandes. Web-Anwendung für einfache Bedienung. 4G mit 2,4 GHz WiFi, 5G-Version CET305R zusätzlich mit 2,4 und 5 GHz WiFi. Die leistungsstarken Routerkits mit 2x LTE bzw. 4x 5G (MIMO) und WiFi sind in drei Versionen erhältlich. Metall-Dachdurchführung im Lieferumfang enthalten. Für fest verkabelte Verbindungen steht ein WAN-Anschluss und drei LAN-Anschlüsse zur Verfügung.

#### Funktionen der Webanwendung:

- Auswahl Internetzugang per externem WiFi oder Mobilfunk
- Auswahl SIM1 oder SIM2
- Aktivierung Gastzugang
- Anzeige Signalqualität WiFi und Mobilfunk

#### Technische Daten:

- für 2 SIM-Karten (Mini SIM)
- LTE-Router: Cat 4 bis 150 MBit/s
- LTE/5G-Router: Cat 20 bis 2GBit/s, 5G bis 6GBit/s
- Antennenanschlüsse 2x SMA für LTE bzw. 4x SMA für 5G, 2x RP-SMA für WiFi
- Antennenleitung: 2m
- Spannungsversorgung 9 - 30 V DC

NEU

- 1 CET300R (LTE): mit weißer Rundantenne, Ø 96 mm, Höhe 90 mm (mit Halter 140 mm)  
Art.-Nr. 288252 **599,-**
- 2 CET302R (LTE): mit weißer Flachantenne, 200 x 200 mm, Höhe 62 mm  
Art.-Nr. 305461 **599,-**
- 3 CET305R (5G): mit schwarzer Flachantenne, 200 x 168 mm, Höhe 53 mm (mit Halter 103 mm)  
Art.-Nr. 323008 **1.199,-**



## alpatronics K-Linie

# alpatronics

Die alpatronics K-Line bietet auch in der nächsten Evolutionsstufe erneut erprobte Qualität, verbunden mit den neuesten Innovationen. Fokus dieser Modellgeneration ist das neue Betriebssystem webOS Hub von LG. Dieses bietet ein noch intuitiveres Bedienerlebnis für den Endkunden. Über den Content Store können die wichtigsten Apps und Streaming-Anbieter installiert werden.

Die K-Line ist in den Bildschirmgrößen 19", 22" und 24" erhältlich. Ausgestattet sind die Modelle hierbei mit einem Triple-Tuner (DVB-S/S2, DVB-T/T2, DVB-C), HbbTV, CI+, DVD-Player (Einzug rechts am Gerät), 2x USB-Anschluss, 2x HDMI™ Anschluss, Bluetooth® 5.0 sowie neu mit einem SPiDF/Toslink Anschluss. Ausstattungsmerkmale wie die Eingangsspannung von 9-32V, Verpolungsschutz, 2.4 GHz + 5.0 GHz WIFI, physischer Ein-/Ausschalter oder die Möglichkeit von Updates via OTA sind natürlich weiter vorhanden.

Diese Features haben alpatronics im Jahr 2022 auch zu der Auszeichnung „Marke des Jahrhunderts“ für das mobile Fernsehgerät verholfen, gemäß unserem Motto „Größe im Detail“. Bei allen Modellen ist weiterhin die DVB-T Antenne AN5 im Lieferumfang enthalten

### Lieferumfang:

- TV-Gerät
- Fernbedienung (inklusive Batterien)
- Standfuß
- DVB-T Stabantenne (alpatronics AN5)
- 12V Netzteil mit Zigarettenanzünder
- Montagezubehör



Technische Daten:	K-19 SB+	K-22 SB+	K-24 SB+
Bildschirmformat	16:9 LED	16:9 LED	16:9 LED
Bildschirmdiagonale	19" (47 cm)	22" (55cm)	24" (60cm)
Auflösung Pixel	1366 x 768 HD-Ready	1920 x 1080 Full HD	1920x1080Full HD
Helligkeitswert	300cd/m2	250cd/m2	250cd/m2
Kontrastwert	3000:1	3000:1	3000:1
Betrachtungswinkel	178 H, 178 V	178 H, 178 V	178 H, 178 V
Jährlicher Energieverbrauch in kWh/1000h	13 kWh/1000h	15 kWh/1000h	18 kWh/1000h
Abmessungen (B x H x T, ohne Fuß in cm)	43,9x 26,2x5,4	50,6x30,2x5,4	55,1x32,5x5,4
Gewicht	2,6 kg	3,5kg	3,7 kg
Energieeffizienzklasse	<b>E</b>	<b>E</b>	<b>E</b>
Art.-Nr.	320045	320047	320048
Preis	<b>369,-</b>	<b>399,-</b>	<b>479,-</b>

## alpatronics SL-Linie

# alpatronics

Die SL-Linie+ ist in den Bildschirmgrößen 19", 22", 24", 27", 32" und 40" erhältlich, in der Farbe anthrazit gebürstet (bis 24") und in schwarz (32", 40"). Ausgestattet mit dem neuen alpatronics Triple-Tuner (DVB-S/S2, DVB-T/T2, DVB-C mit CI+) für hochauflösendes Fernsehen (HDTV), DVD-Player (Einzug rechts, 40" ohne DVD-Player), USB-Anschluss, 2 x HDMI-Anschluss und das integrierte Bluetooth 5.0-Modul. Dieses ermöglicht den kabellosen Anschluss von alpatronics Lautsprechersystemen (siehe Seite 187) sowie anderen Lautsprechersystemen. Mit diesem kann das Fernsehgerät nicht nur das Tonsignal per Bluetooth senden, sondern auch die Musik vom Mobiltelefon über den TV wiedergeben! Alle Modelle sind mit einem alpatronicsView Weitwinkel-Display ausgestattet (178 Grad Blickwinkel (H/V)). Das eigentliche Highlight ist die SMART-TV Funktionalität auf Android 9.0 Betriebssystem. Apps auswählen, über den integrierten Browser im Internet surfen oder einen Streamingdienst aufrufen, alles ist möglich. Das individualisierte Netrange SMART-TV Portal bietet noch mehr Content Auswahl. Mit Hilfe der Miracast und DLNA-Funktion wird der Bildschirminhalt vom Smartphone/Tablet an den TV übertragen. Weiterhin neu ist die HbbTV-Funktion (zusätzliche Infos über das TV-Programm) und die Möglichkeit eines OTA-Update (Softwareupdate über das Internet). Bei allen Modellen ist weiterhin die DVB-T Antenne AN 5 im Lieferumfang enthalten.

**Merkmale:** Smart TV (Linux), 12/230 Volt, 16,7 Mio. Anzeigenfarben, PAL/SECAM Videotext, 4 Bildmodi/5Soundmodi 2x 5 W, Sleep-Timer, Wiedergabe von DVD, CD, VCD, DVD-R, DVD-RW, DivX, MP3, JPEG, Vesa-Standard, HD-Ready, ab 22" FULL HD.



Technische Daten:	SL-22 DSBAI+	SL-24 DSBAI+	SL-27 DSBAI+	SL-32 DSBAI+	SL-40 DSBAI+
Bildschirmformat	16:9 LED	16:9 LED	16:9 LED	16:9 LED	16:9 LED
Bildschirmdiagonale	22" (55cm)	24" (60cm)	27" (68,5cm)	32" (80cm)	40" (101cm)
Auflösung Pixel	1920 x 1080 Full HD	1920 x 1080 Full HD	1920 x 1080 Full HD	1920 x 1080 Full HD	1920 x 1080 Full HD
Helligkeitswert	350cd/m2	300cd/m2	230cd/m2	250cd/m2	250cd/m2
Kontrastwert	1000:1	1000:1	1000:1	3000:1	5000:1
Betrachtungswinkel	178 H, 178 V	178 H, 178 V	178 H, 178 V	178 H, 178 V	178 H, 178 V
Jährlicher Energieverbrauch in kWh/1000h	20 kWh/1000h	22 kWh/1000h	25 kWh/1000h	30 kWh/1000h	37 kWh/1000h
Abmessungen (B x H x T, ohne Fuß in cm)	50,3x30,6x5,3	55,2x34x5,3	62,2x37,5x5,3	73x43x5,5	90,7x51,5x6,5
Gewicht	3,7 kg	3,9 kg	4,7 kg	6,75 kg	7,92 kg
Energieeffizienzklasse	<b>F</b>	<b>F</b>	<b>F</b>	<b>F</b>	<b>E</b>
Art.-Nr.	287225	287227	287228	287229	287230
Preis	<b>519,-</b>	<b>579,-</b>	<b>619,-</b>	<b>669,-</b>	<b>859,-</b>

**Hinweis:** SL-40 SBW+ besitzt keinen DVD-Player





## alpatronics

### 1 SLA-22DSBW+, SLA-24DSBW+, und SLA-27DSBW+

Die alpatronics SLA-Linie bietet auch in der nächsten Evolutionsstufe erneut erprobte Qualität, verbunden mit den neuesten Innovationen. Fokus dieser Modellgeneration ist das neue Betriebssystem webOS Hub von LG. Dieses bietet ein noch intuitiveres Bedienerlebnis für den Endkunden. Über den Content Store können die wichtigsten Apps und Streaming-Anbieter installiert werden. Die SLA-Linie legt hierbei den Fokus auf die Klangwiedergabe, nach vorne abstrahlende Lautsprecher sind hierbei das Markenzeichen und bieten ein optimales Klangbild speziell für die Gegebenheiten im Fahrzeug. Die SLA-Linie ist in den Bildschirmgrößen 22“, 24“ und 27“ erhältlich. Ausgestattet sind die Modelle hierbei mit einem Triple-Tuner (DVB-S/S2, DVB-T/T2, DVB-C), HbbTV, CI+, DVD-Player (Einzug rechts am Gerät), Sprachsteuerung, Fernbedienung mit Air-Mouse, 2x USB-Anschluss, 2x HDMI™ Anschluss, Bluetooth® 5.0 sowie neu mit einem SPIDF/Toslink Anschluss. Bewährte Technik wie das alpatronicsView oder alpatronicsCIS wurden ebenfalls weiterentwickelt, um eine noch bessere Bildarstellung in Verbindung mit dem Weitwinkeldisplay zu realisieren. Ausstattungsmerkmale wie die Eingangsspannung von 9-32V, Verpolungsschutz, 2.4 GHz + 5.0 GHz WIFI, physischer Ein-/Aus-schalter oder die Möglichkeit von Updates via OTA sind natürlich weiter vorhanden. Diese Features haben alpatronics im Jahr 2022 auch zu der Auszeichnung „Marke des Jahrhunderts“ für das mobile Fernsehgerät verholfen, gemäß unserem Motto „Größe im Detail“. Bei allen Modellen ist weiterhin die DVB-T Antenne AN5 im Lieferumfang enthalten.

Technische Daten:	SLA-22 DSBW+	SLA-24 DSBW+	SLA-27 DSBW+
Bildschirmformat	16:9 LED	16:9 LED	16:9 LED
Bildschirmdiagonale	22" (55cm)	24" (60cm)	27" (68,5cm)
Auflösung Pixel	1920 x 1080 Full HD	1920 x 1080 Full HD	1920 x 1080 Full HD
Helligkeitswert	350cd/m2	300cd/m2	230cd/m2
Kontrastwert	1000:1	1000:1	1000:1
Betrachtungswinkel	178 H, 178 V	178 H, 178 V	178 H, 178 V
Jährlicher Energieverbrauch in kWh/1000h	15 kWh/1000h	18 kWh/1000h	21 kWh/1000h
Abmessungen (B x H x T, ohne Fuß in cm)	50,2x33x5,0	55,2x36x5,0	62,2x39,5x5,5
Gewicht	3,4kg	4,07kg	5,42kg
Energieeffizienzklasse	<b>E</b>	<b>E</b>	<b>E</b>
Art.-Nr.	320056	320057	320058
Preis	579,-	659,-	699,-

#### Lieferumfang:

TV-Gerät  
Fernbedienung „Magic Remote“ (inklusive Batterien)  
Standfuß  
DVB-T Stabantenne (alpatronics AN5)  
12V Netzteil mit Zigarettanzünder  
Montagezubehör



alle alpatronics-TV Geräte inkl. DVB-T Stabantenne AN5



### 3 Sound S-40 Mobile

Entwickelt für den universellen Einsatz! Angeschlossen an dem TV erleben Sie einen überzeugende Home-Cinema Sound im Reisemobil durch den Einsatz von 4 x 10 Watt Full-Range Stereo Lautsprechern und einer abgestimmten Audio-Software. Durch das durchdachte Halterungssystem ist die S-40 Mobile im Handumdrehen vom TV abgenommen und kann dann mobil z.B. im Vorzelt genutzt werden. Der integrierte Akku ermöglicht dies bis zu 12 Stunden. Durch Bluetooth 5.0 (AptX Low Latency) wird Musik-Streaming kinderleicht.

**Merkmale:** 4 x 10 Watt (RMS) mit Bass-Reflex, Bluetooth 5.0 AptX, HDMI ARC Anschluss zum TV, AUX-Eingang (3,5 mm Klinke), USB-C Ladeanschluss, Integrierter wiederaufladbarer Akku (bis zu 12 Stunden Spielzeit), Ein-/Ausschalter, Lautstärkeregelung, im Lieferumfang Halterung für TV und Fernbedienung.  
Art.-Nr. 287828



### 3 b Sound S-40 Mobile DAB+

Ausführung wie alpatronicsSound S-40 Mobile. Durch den integrierten DAB+ / FM-Tuner lässt sich der mobile Soundprojektor zusätzlich in ein mobiles Radio verwandeln. So haben Sie jederzeit ihr Radioprogramm in bester digitaler Qualität dabei!  
Art.-Nr. 287829



### 2 Netzteil 19“, 22“, 24“ Alpatro

Netzteil 230 Volt für Alpatronics Fernseher 19, 22 und 24 Zoll

Art.-Nr. 320071

38,95

### 2 b Netzteil 27“ Alpatronics

Netzteil 230 Volt für Alpatronics Fernseher 27 Zoll  
Art.-Nr. 320073

38,95

### 2 b Netzteil 32“, 40“ Alpatronics

Netzteil 230 Volt für Alpatronics Fernseher 32 und 40 Zoll  
Art.-Nr. 320074

38,95



# 10,1 Zoll HD-Navitainer DNR992RVS



- 25,7 cm (10,1") HD-Display mit „OPTICAL BONDING“-Technologie
- Stufenlose Bildschirmneigung (-10° bis 45°)
- Integriertes Garmin Navigationssystem speziell für Reisemobile, LKW sowie PKW
- Neue vorinstallierte POI-Datenbank von Campercontact speziell für Reisemobile
- 3 Jahre ab Aktivierung kostenlose Kartenupdates
- Integrierter Digitalradioempfänger mit Seamless Blending
- Wireless CarPlay / Wireless Android Auto
- Wireless Mirroring für kompatible Android-Smartphones
- Apple CarPlay und Android Auto zur Anbindung eines kompatiblen Smartphones per USB
- Bluetooth-Modul für Handsfree (HFP 1.7) & A2DP (inkl. AVRCP 1.5)
- Automatische Kopplung („Easy Pairing“) mit iPhone und Android
- Rückseitiger USB-Anschluss für Audio- und Videodaten (MPEG1/2/4, H.264, MKV, WMV, JPEG sowie AAC, FLAC (192kHz/24bit), MP3, WAV & WMA
- 3 Vorverstärkerausgänge 5V (Front, Rear, Sub)
- HD-Kameraeingang für Front-/Rückfahrkamera (optional CMOS-740HD)
- 4 Kameraeingänge
- Soundprozessor mit 13-Band Graphic-Equalizer, Laufzeitkorrektur und digitaler Frequenzweiche, Parametrischer EQ
- IR-Fernbedienung optional
- Kompatibel zu vielen Lenkradfernbedienungen (mit optionalem Adapter) Art.-Nr. 319040

1.599,-

CAPACITIVE TOUCH PANEL	WIRELESS MIRRORING	HIGH QUALITY SOUND PARTS	REMOTE APP	MUSIC MIX x5	DUAL PHONE CONNECTION	13Band EQ DTA	DASH CAM LINK
REAR MIC IN	4x CAMERA INPUTS	PARKING GuideLines	3 YEARS MAP CARE	PHOTO-REAL JUNCTION VIEW	LANE ASSIST	3D TERRAIN VIEW	HDMI

GARMIN, Campercontact, INRIX, microSD, Hi-Res AUDIO, Hi-Res AUDIO WIRELESS, LDAC, WiFi CERTIFIED, WORKS WITH android auto, WORKS WITH Apple CarPlay, dab+, Bluetooth, Made for iPhone | iPod

## KENWOOD

NAVIGATIONSSYSTEM



Auswahl des Fahrzeugprofils



Angaben zu Höhe, Länge, Gewicht etc.



Angepasste Routenführung

### ► ► VERSCHIEDENE FAHRZEUGPROFILE

Neben der speziellen Navigations-Software für Großfahrzeuge bringt vor allem die Unterscheidung zwischen Reisemobilen und LKWs enorme Vorteile. Einige Routenabschnitte sind beispielsweise nicht für den Berufsverkehr zugelassen oder für LKW gesperrt. Um die ideale Route für Ihr Fahrzeug berechnen zu können, werden alle relevanten Daten wie Höhe, Gewicht, Länge etc. abgespeichert und bei der Routenberechnung mit einbezogen.

### ► ► POI-DATEN VON CAMPERCONTACT



Die umfangreiche Datenbank von Campercontact ist bereits in den POI Daten der Garmin Navigation des Kenwood Moniceiver integriert und erlaubt die komfortable Suche nach Stellplätzen oder Campingplätzen. Die Datenbank umfasst über 38.000 Adressen in 58 Ländern. Die Zielführung lässt sich direkt aus der Datenbank aktivieren.

### ► ► 25,7 CM HD-DISPLAY MIT „OPTICAL-BONDING“-TECHNOLOGIE

Das große 10,1-Zoll-LCD-Display liefert brillante Farben mit hohem Kontrast und beeindruckender Schärfe. Die im DNR992RVS und im DMX9720XDS verwendete Optical Bonding-Technologie ermöglicht durch unterschiedliche Klebtechnologien die Verbindung von Touchpanel und Display zu einer Einheit. Beim Bonding-Prozess wird im Reiraum der zwischen Touchpanel und Display liegende Luftspalt durch einen transparenten Kleber ersetzt, um die fehlerfreie Touchfunktionalität zu gewährleisten, gleichzeitig werden Spiegelungen reduziert und die Ablesbarkeit verbessert.

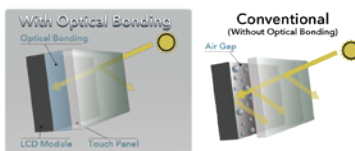

### ► ► EINSTELLBARES DISPLAY

Das Display kann in Höhe, Neigungswinkel und Tiefe angepasst werden.

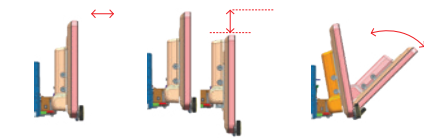

Tiefe 20 mm      Höhe 39 mm      Neigungswinkel -10° / +45°

\* Die Tiefe muss vor Installation in das Fahrzeug eingestellt werden.

\* Der Neigungswinkel ist auch nach der Installation einstellbar.

### ► ► 4 KAMERAINGÄNGE

Das DNR992RVS, DMX9720XDS sowie das DMX8021DABS bieten mit vier Kameraeingängen ein Höchstmaß an Komfort, Flexibilität und Sicherheit. An die Kameraeingänge können zum Beispiel eine Frontkamera, die Kenwood Dashcam DRV-NS20, eine Rückfahrkamera sowie Spiegelkameras angeschlossen werden. Alternativ werden auch andere Konfigurationen wie zum Beispiel der Anschluss von zwei Außenspiegelkameras, einer Frontkamera und einer Rückfahrkamera unterstützt.

Ein optionales AV-Kabel ist erforderlich, um den vierten Kameraeingang zu nutzen.

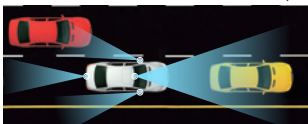

KOMBINATION 1  
Dashcam + HD-Rückfahrkamera + Spiegelkameras

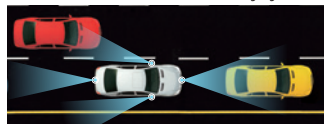

KOMBINATION 2  
Frontkamera + HD-Rückfahrkamera + Spiegelkameras

### ► ► HD-FRONT/RÜCKFAHRKAMERAANGANG

Die optionale Kamera CMOS-740HD kann an den Front oder Rückfahrkameraeingang des DNR992RVS und DMX9720XDS angeschlossen werden und zeigt das Bild in echter 1280 x 720 (720P) HD-Auflösung an. Die von der Kamera genutzte High-Dynamic-Range-Technologie (HDR) hilft zusätzlich, die von besonders dunklen oder hellen Lichtbedingungen hervorgerufenen Bildstörungen zu eliminieren und macht sie zur idealen Front-/Rückfahrkamera-Option.



WVGA-Kamera



HD-Kamera

## Navigationssystem DNX5190DABS



### 1 DNX5190DABS

- Integriertes Garmin Navigationssystem
  - 3 Jahre kostenlose Kartenupdates inklusive
  - Neue Karten und zusätzliche POIs (z.B.: Stellplätze o.ä.) einspielbar
  - Fahrspurassistent zur einfachen Orientierung
  - Integrierter Digitalradioempfänger mit Seamless Blending
  - Textansagen in 9 Sprachen, Sprachführung in 21 Sprachen
  - 17,3 cm WVGA Doppel-DIN Monitor mit Touchscreensteuerung
  - Bluetooth-Freisprechanlage zum sicheren Telefonieren
  - Kabellose Musikübertragung vom Smartphone per Bluetooth (A2DP)
  - Zwei abnehmbare rückseitige USB-Anschlüsse mit bis zu 1,5A Ladestrom
  - Apple CarPlay und Android Auto zur Anbindung eines kompatiblen Smartphones per USB
  - Dashcam-Link zur Darstellung und Steuerung der Dashcam DRV-N520
  - CD/DVD-Laufwerk für Audio-/Daten-CDs und Video-DVDs
  - DSP mit 13-Band Graphic-Equalizer, Laufzeitkorrektur (DTA) und digitaler Frequenzweiche
  - Rückseitiger Audio-/Video-Eingang zum Anschluss externer A/V-Quellen
  - Vorbereitung zum Anschluss einer optionalen Rückfahrkamera
  - Kompatibel zu vielen Lenkradfernbedienungen (mit optionalem Adapter)
- Art.-Nr. 268527 **999,-**

**KENWOOD**

## 10,1 Zoll HD-Multimediasystem DMX9720XDS



### 2

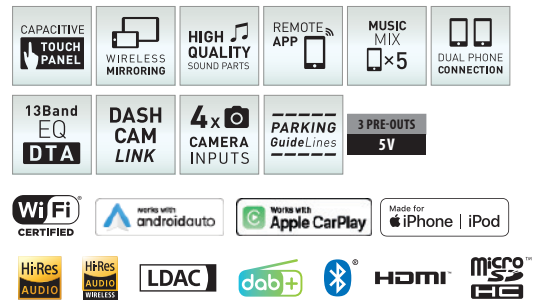

\*ausgestattet wie Art. Nr. 319040 von der Seite 194.  
Art.-Nr. 284543 **1.099,-**

## Multimediasystem DMX8021DABS



### 3

- 17,7 cm (7") hochauflösender WVGA-Doppel-DIN-Monitor mit kapazitivem Hochglanz-Touchpanel
  - Mechaless ohne CD-Laufwerk (kurzes Gehäuse nur 85 mm)
  - Integrierter Digitalradioempfänger
  - Wireless CarPlay / Wireless Android Auto
  - Wireless Mirroring für kompatible Android-Smartphones
  - Bluetooth-Modul für Handsfree (HFP 1.7) & A2DP (inkl. AVRCP 1.5)
  - Automatische Kopplung („Easy Pairing“) mit iPhone und Android
  - Rückseitiger High Speed USB-C Port mit bis zu 3 A Ladefunktion
  - HDMI Typ-D-Eingang für den Anschluss externer Quellen.
  - 3 Vorverstärkerausgänge 4V (Front, Rear, Sub)
  - 4 Kameraeingänge
  - Einstellbare Parkleitlinien für Rückfahrkamera einblendbar
  - Soundprozessor mit 13-Band Graphic-Equalizer, Laufzeitkorrektur und digitaler Frequenzweiche
  - Hi Res Audio Wiedergabe (WAV- und FLAC-Dateien von USB mit bis zu 192 kHz/24 Bit)
  - IR-Fernbedienung optional
  - Kompatibel zu vielen Lenkradfernbedienungen (mit optionalem Adapter)
  - Dashcam-Link zur Darstellung und Steuerung des Drive-Recorders DRV-N520
- Art.-Nr. 321938 **649,-**

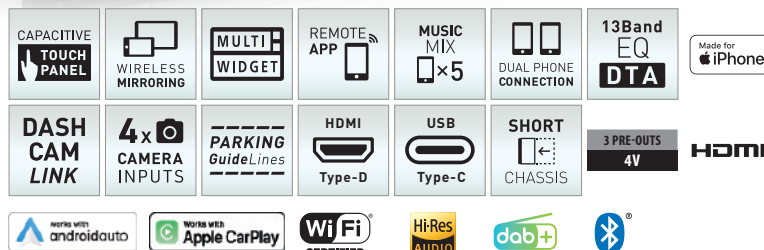

## 9-Zoll Smart Naviceiver mit 4G/LTE\* für Fiat Ducato Plattform



**Die smarten 9-Zoll Android Infotainer mit mobilem Internet & Google Apps – passgenau für Ihr Reisemobil**  
 22,8 cm (9") Touchscreen, 1024 x 600 px, matt entspiegelt  
 iGO Navi-Software (3 Jahre Kartenupdates / 1 Jahr Live Traffic)  
 Inkl. Einbaurahmen für originale Radiokonsole  
 Große Drehregler und große Bedienelemente  
 Kamera-Direkt-Taste am Drehregler rechts  
 Octa-Core Prozessor, 4 GB Arbeitsspeicher, 64 GB Flashfestplatte  
 Betrieb auch ohne Zündung möglich (ACC-Funktion)  
 Mobiles Internet über 4G/LTE Dongle\* oder WLAN-Hotspot  
 Media Connect iOS kabellos (kompatibel mit Apple CarPlay)  
 Media Connect Android über USB (kompatibel mit Android Auto)  
 Promobil Stellplatz-Radar App vorinstalliert  
 Zugriff auf Google Play und alle kompatiblen Apps\*\*  
 DAB+ Radio mit Senderlogos (inkl. DAB-Antenne), AM/FM Radio  
 Bluetooth® Freisprecheinrichtung inkl. Audio Streaming  
 Internes & externes Mikrofon  
 4 x 50 Watt Verstärker, Vorverstärkerausgänge für Front/Rear/Sub  
 Unterstützung der Lenkradfernbedienung\*\*\*  
 2 x USB-Anschluss inkl. Ladefunktion für Smartphones  
 Anschlüsse für Dual- oder Front- und Rückfahrkamera  
 Kompatibel mit analogen HD-Kameras z.B. VNA-RCAM-DBJ228HD  
 Eigene Bootlogos & Hintergrundbilder einstellbar  
 Optionales IR-Fernbedienungs-Set VNA-REM40

Einbaubeispiel in einem Fiat Ducato ab 10/2021

### VNC940-DBJ-4G

Kompatibel mit Fiat Ducato III & IV (Typ 250/290, 2006 - 2021)  
 Peugeot Boxer/ Citroën Jumper II & III (Typ 250/290, 2006 - 2021)  
 Opel Movano III (ab 10/2021)  
 Art.-Nr. 322321

1.099,-

### VNC940-F8-4G

Kompatibel mit Fiat Ducato 8 (ab 10/2021)  
 Art.-Nr. 322322

1.099,-

### VNA-REM40

Optionales Fernbedienungs-Set mit IR-Empfänger  
 Art.-Nr. 322369

49,50



Optionale IR-Fernbedienung



Das VNA-REM40 beinhaltet ein Kabelset mit 8 Metern Länge, welches die Installation des IR-Empfängers auch im hinteren Bereich des Reisemobils ermöglicht.

**KOMPATIBILITÄTSHINWEISE:** Nicht kompatibel mit Totwinkelassistent. Für Fahrzeuge mit CAN-Bus wird ein separat erhältliches Adapterset benötigt



## Die smarte Art zu Reisen – mit mobilem Internet

Die auf den ESX Smart Naviceivern bereits vorinstallierte iGO Nextgen Navigations-Software von NNG bietet einen hervorragenden Bedienkomfort und eine punktgenaue Routenführung. Sie führt Sie sicher durch 46 europäische Länder inkl. Türkei. Mit über 3 Millionen POIs können Sie jederzeit Stell- und Campingplätze, Tankstellen, Sehenswürdigkeiten oder Restaurants Ihrer Route als Zwischenziel hinzufügen. Zur schnellen Orientierung auf Ihrer Route hilft die übersichtliche und flüssige Darstellung. Der Online-Dienst Live Traffic bieten zudem eine dynamische Routenführung mit Verkehrsereignissen auf Ihrer Strecke.



Frei gestaltbare Startseite



Bildschirmteilung (Split Screen)



Online/Offline Mediaplayer



Webbrowser



Live Traffic via LTE-Internet



App & Widget Menüs



iGo mit 3 Jahren Kartenupdates



Editierbare Fahrzeugprofile



Übersichtliche Routenführung



Camping- & Stellplatzführer

## Doppel-Rückfahrkameras für Reisemobile



**VNA-RCAM-DBJ228HD FÜR FIAT DUCATO KASTENWAGEN**  
 Night Vision HD Doppel-Rückfahrkamera mit Nah- und Weitsicht in ABS-Konsole für originale Bremsleuchte, 10 IR-LEDs  
 Sensortyp 2 x 720P Analog HD mit 1280 x 720 Pixel (921.600)  
 10 IR-LEDs für Nachtsicht, Schutzklasse IP69K  
 Anschluss: 2 x QuickSafe 6-Pol, männlich, inkl. Y-Adapter sowie für Pössl Fahrzeuge mit Mini-DIN 6-Pol Anschluss inkl. Monitor-Adapter  
 Passend für Fiat Ducato Plattform Kastenwagen ab 2006  
 Art.-Nr. 322370

369,-



**VNA-RCAM-CS240HD UNIVERSAL**  
 Night Vision Doppel-Rückfahrkamera mit Nah- und Weitsicht in wetterfestem Kunststoffgehäuse, 6 IR-LEDs  
 Sensortyp 2 x 720P Analog HD mit 1280 x 720 Pixel (921.600)  
 6 IR-LEDs für Nachtsicht, Schutzklasse IP69K  
 Anschluss: 1 x QuickSafe 6-Pol, männlich  
 Passend für teil- und vollintegrierte Reisemobile  
 Art.-Nr. 322371

319,-



**VNA-RCAM-SL227R FÜR SUNLIGHT REISEMOBILE**  
 Doppel-Rückfahrkamera mit Nah- und Weitsicht in dritte Bremsleuchte integriert  
 Sensortyp 2 x 1/3" CMOS mit 968 x 488 Pixel (472.384)  
 Schutzklasse IP69K  
 Anschluss: 2 x SCM 4-pol, männlich  
 Auch passend für Reisemobile von Carado und Etrusco  
 Art.-Nr. 322375

269,-



# Fahrzeugzubehör



**DER FREISTAAT**

# Schutzhüllen

**1** Atmungsaktive Abdeckung für Wohnwagen und Reisemobile. Das TNT Gewebe ist UV-stabil, wasserabweisend und waschbar. Große Seitenöffnungen, mit zwei Reißverschlüssen zum Hochrollen, ermöglichen einen schnellen Zugang ins Innere. Zurrgurte rundum gewährleisten einen festen Sitz. Lieferung inkl. Packtasche, Farbe: Grau  
Material: 100% Polyethylen



Inklusive Packtasche



## 1 a Schutzhülle für Wohnwagen, für den Winter

Größe	Höhe	Tiefe	Art.-Nr.	Preis
450–500 cm	220 cm	240 cm	195681	<b>224,95</b>
500–550 cm	220 cm	240 cm	195684	<b>239,95</b>
550–600 cm	220 cm	250 cm	195685	<b>244,95</b>
600–650 cm	220 cm	250 cm	195686	<b>254,95</b>
650–700 cm	220 cm	250 cm	194220	<b>269,95</b>
700–750 cm	220 cm	250 cm	195687	<b>274,95</b>
750–800 cm	220 cm	250 cm	195688	<b>289,95</b>



## 1 b Schutzhülle für Alkoven und Vollintegrierte, für den Winter

Größe	Höhe	Tiefe	Art.-Nr.	Preis
500–550 cm	270 cm	240 cm	210251	<b>269,95</b>
550–600 cm	270 cm	240 cm	195673	<b>279,95</b>
600–650 cm	270 cm	240 cm	195674	<b>289,95</b>
650–700 cm	270 cm	240 cm	195675	<b>299,95</b>
700–750 cm	270 cm	240 cm	195676	<b>309,95</b>
750–800 cm	270 cm	240 cm	195677	<b>319,95</b>
800–850 cm	270 cm	240 cm	195678	<b>339,95</b>



## 1 c Schutzhülle für Teilintegrierte, für den Winter

Größe	Höhe	Tiefe	Art.-Nr.	Preis
600–650 cm	250 cm	240 cm	256471	<b>284,95</b>
650–700 cm	250 cm	240 cm	256472	<b>294,95</b>
700–750 cm	250 cm	240 cm	256473	<b>309,95</b>
750–800 cm	250 cm	240 cm	256474	<b>319,95</b>



## 2 Schutzhülle für Ducato Kastenwagen, für Sommer und Winter

Größe	Art.-Nr.	Preis
541 cm	287745	<b>319,95</b>
599 cm	287746	<b>329,95</b>
636 cm	287747	<b>339,95</b>



## 3 a Abstandshalter für Schutzhüllen, Satz mit 4 Stück

Art.-Nr. 303782

17,95

## 3 b Eckschützer für Schutzhüllen, Satz mit 4 Stück

Art.-Nr. 303783

38,95



3 a

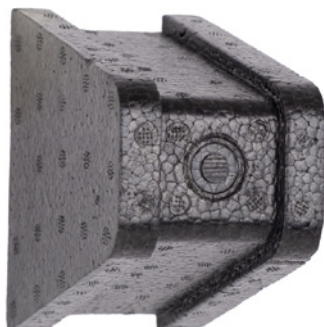

SCHUTZHÜLLEN



## Dachschutzplanen

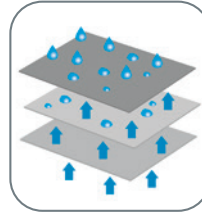

### 2 Dachschutzplane Wintertime

Universelle Dachschutzplane aus atmungsaktivem 3-lagigen SFS-3 Nonwoven Material. Bequem transportabel und leicht unterzubringen. Ringsum verläuft eine Ösenleiste mit der das mitgelieferte Gurtsystem abgespannt werden kann. Das Spannmaterial gehört zum serienmäßigen Lieferumfang, ebenfalls ein großzügig bemessener Aufbewahrungssack.  
Material: 81% Polypropylen und 19% Polyethylen

Größe	Art.-Nr.	Preis
500 x 300 cm	245187	189,-
550 x 300 cm	245188	199,-
600 x 300 cm	226482	209,-
650 x 300 cm	245189	219,-
700 x 300 cm	204647	229,-
750 x 300 cm	245193	239,-
800 x 300 cm	245195	249,-
850 x 300 cm	245197	259,-

## Rad- und Deichselschutz

**HINDERMANN**



### 2 PVC-Deichselabdeckhaube (o. Abb.)

mit Gummispanner.

Farbe: grau

Art.-Nr. 106858

17,50

### 3 Nylon Deichselabdeckhaube

Der beste Schutz über das ganze Jahr.

Farbe: grau, Größe: 12 Art.-Nr. 106861

22,50

Farbe: grau, Größe: 13 Art.-Nr. 258844

22,50

**Weitere Radschutzhüllen  
und Deichselabdeck-  
hauben auf Anfrage!**

### 4 Radschutzhülle mit Reflektoren

Für Wohnwagen und Reisemobile.

Farbe: dunkelgrau/alu

Größe: 14"

Art.-Nr. 258846

17,50

Größe: 15"

Art.-Nr. 106853

18,95

Größe: 16"

Art.-Nr. 106913

22,50

Größe: 17"

Art.-Nr. 253613

24,95

### 5 Radschutzhülle PVC (o. Abb.)

Für Wohnwagen und Reisemobile.

Farbe: grau

Größe: 14"

Art.-Nr. 106856

14,95

Farbe: hellgrau

Größe: 15"

Art.-Nr. 106882

17,50

Größe: 16"

Art.-Nr. 106912

19,95

## Frontschutzplane universell



Befestigungsbeispiel mit Gummispanner am Außenspiegel

**HINDERMANN**

### 8 Universelle Frontscheibenisolierung

für integrierte Reisemobile. Thermofolie mit ringsum eingefassten Kanten für die Frontscheibe, 2,67 x 1,30 m. Ein innenliegender Gummispanner entlang der Oberkante sorgt für einen dichten Abschluß und ermöglicht eine schnelle Befestigung. Entlang der Unterkante befinden sich 5 Abspannlaschen mit Kunststoffösen. Inklusive diverse Gummispanner zur Befestigung, welche bei Bedarf mit der Schere gekürzt werden können.

Material: 100% Polyethylen

Art.-Nr. 214180

94,95



## Außenisoliermatte Four Seasons

### 1 Außenisoliermatte Four Seasons

Im Winter isolieren sie gegen Kälte, im Sommer sind sie eine wirkungsvolle Möglichkeit, damit die Sonnenstrahlen draußen bleiben und nicht durch das Scheibenglas eindringen und den Innenraum aufheizen. Die Anbringung am Fahrzeug ist sehr leicht, denn die Matten sind einteilig gearbeitet und werden lediglich in die Türkanten eingehängt und abgespannt.

- Sichtschutz von außen
- isoliert gegen Kälte und Wärme
- reflektiert die Sonnenstrahlung

Material: 100% Polyethylen

Fahrzeug	Farbe	Art.-Nr.	Preis
Ducato Typ 250 ab 2007 Typ 290 ab 2014	silber	163390	<b>134,95</b>
Pössl Campster	silber	230720	<b>134,95</b>
Mercedes ab 2018	silber	258853	<b>134,95</b>

weitere Modelle auf Anfrage

**HINDERMANN**



## Frontschutzplane Tyvek Supra-FC

**HINDERMANN**



Für weitere Infos bitte  
QR Code scannen

### 2 Frontschutzplane Tyvek Supra-FC

Frontschutzplane für Reisemobile aus Tyvek SUPRA-FC ist leicht zu befestigen und wird einfach in die Türkanten eingehängt und abgespannt. Zum Lieferumfang gehören 10 Gummispanner (kein Schrauben oder Bohren).

Material: 58% Polypropylen und 42% Polyethylen

Fahrzeug	Farbe	Art.-Nr.	Preis
Ducato 2007/2014	grau Tyvek	198742	<b>168,95</b>
Mercedes ab 2018	grau Tyvek	273064	<b>168,95</b>

weitere Modelle auf Anfrage



## Thermomatte Classic

**HINDERMANN**

### 3 Thermomatte Classic Fiat Ducato

Hochwertige Außenisoliermatte, welche sich mit guten Isoliereigenschaften im Winter sowie ein geringes Gewicht auszeichnet. Das Material ist winterfest und lässt sich auch bei großer Kälte aufrollen oder falten. Die Frontklappe lässt sich separat öffnen.

- Energieeinsparung durch 10mm Polyesterisolierung
- Schutz gegen Kälte und Hitze
- inklusive Gummispanner und Aufbewahrungsbeutel
- universell passend durch verstellbare Türtaschen

Material: 55% Polyethylen und 45% Polyester

Fahrzeug	Farbe	Art.-Nr.	Preis
Ducato Typ 250 ab 2007 Typ 290 ab 2014	silbergrau	230805	<b>249,-</b>
Mercedes ab 2018	silbergrau	258854	<b>249,-</b>

weitere Modelle auf Anfrage





### 1 Isoliermatten Economy

Set besteht aus 3 hochqualitativen Mehrschicht-Isoliermatten (Front- und Seitenscheiben). Einfache Befestigung durch mitgelieferte Saugnäpfe.

Material: 100% Polyethylen PVC

Fahrzeug	Baujahr	Art.-Nr.	Preis
Citroen Campster / Vanster		256475	<b>79,95</b>
Fiat Ducato Eurochassis	ab 2014	198108	<b>79,50</b>
VW T 6		223829	<b>82,50</b>

andere Fahrzeuge auf Anfrage



### 2 Isoliermatte

Zweiteilige Fahrerhaus-Isoliermatte. Windschutzscheibe und Motorhaube können je nach Jahreszeit und Situation zusammen oder getrennt abgedeckt werden. Effiziente Isolierung dank dreilagigem Material 100% PVC mit 8 mm Stärke.

Mit Rundum-Erdstreifen

**Für Ducato ab Baujahr 2014**

Art.-Nr. 232569

**339,50**

**Unser Tipp: Ein Großteil der Kälte dringt im Winter durch den Motorraum in den Fahrerraum ein. Mit einer Isoliermatte die bis zum Boden reicht erhöht sich der Wohnkomfort erheblich**



### 3 Thermofenstermatte LUX

Die Außenisolermatte LUX ist die ideale Wärmedämmung für den Winterurlaub und bietet auch im Sommer einen wirksamen Schutz vor Sonneneinstrahlung. Das Oberteil LUX kann mit dem Verlängerungsmodul LUX-DUO mittels eingearbeitetem Klettband zu einem 2-teiligen Thermo-Jacket verbunden werden. Einmal montiert können beide miteinander verbundenen Teile zusammen abgenommen und später wieder zusammen montiert werden. Zusammen mit dem Verlängerungsmodul entsteht eine großflächige Außenisolerung, die bis zum Boden reicht und den Wohnkomfort im Winterurlaub deutlich erhöht.

Material: 55% Polyethylen und 45% Polyester

Für Ducato ab Baujahr 2007.

**Oberteil Fenstermatte Lux**

Art.-Nr. 198738

**359,-**

**Unterteil LUX-DUO**

Art.-Nr. 198748

**335,-**

andere Modelle auf Anfrage





## 1 Lenkradabdeckung

Lenkradabdeckung aus wärereflektierendem Material. Ideal zum Schutz der Hände und des Lenkrads vor hohen Temperaturen. Schnell montierbar. Geeignet für alle Lenkradgrößen  
Art.-Nr. 303790 **19,95**



**Unser Tipp:** Schützt Hände & Lenkrad vor hohen Temperaturen. Schnell montierbar. Geeignet für alle Lenkradgrößen.

## 2 Thermovorhang Hecktür Ducato 2-teilig

Passgenaue Thermovorhänge für die Hecktüren des Fiat Ducato ab BJ 06/2016. Durch die Sandwichkonstruktion mit 8 mm dicker Isolierung bleibt die Kälte außerhalb des Fahrzeuges und schafft erhöhten Wohnkomfort im Van. Vermeidung von Kältebrücken durch Überlappung in der Mitte. Schnelle und einfache Montage mittels Magnetbefestigung.  
Material: Oberware 100% Polyester, Unterware 100% Polyurethan  
Art.-Nr. 230082 **399,-**



**Unser Tipp:** Erhöhter Wohnkomfort im Kastenwagen durch eine effiziente Wärmeisolierung im Schlafbereich.

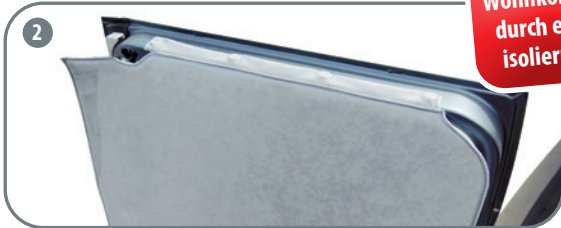

## Insektenschutz



## 3 Insektenvorhang Hecktüre für Fiat Ducato

Insektenschutzvorhang aus engmaschigem Polyestergewebe mit sehr guter Sicht nach außen und guter Luftzirkulation. Schirmt bis zu 65% der Sonnenstrahlen ab und reduziert somit die Hitzeentwicklung im Fahrzeug. Einfache und schnelle Anbringung durch Magnetbefestigung. Kann während der Fahrt auch montiert bleiben. Mehrwege-Reißverschlüsse die von innen und außen bedient werden können.  
Material: 100% Polyester  
Art.-Nr. 267336 **289,-**

**Unser Tipp:** So bleiben die Mücken und Fliegen draußen!



## Aufbewahrungsbeutel



# HINDERMANN

### 1 Aufbewahrungsbeutel

Textile Aufbewahrungsbeutel für die geschützte Aufbewahrung und den bequemen Transport von Thermomatten, Fahrradschutzhüllen und Fahrzeugplanen. Mit eingearbeitetem Kordelzug und Stopper zum Verschließen. Material: atmungsaktiver PP-Vliesstoff

#### a für Fahrradschutzhüllen

Größe ca. 45 x 60 cm Art.-Nr. 287174 **5,50**

#### b für Thermomatten

Größe ca. 60 x 150 cm Art.-Nr. 287176 **8,95**

#### c für Thermomatten-Unterteil

Größe ca. 73 x 170 cm Art.-Nr. 287177 **10,50**

## Sonnenschutzmatten



# HINDERMANN

### 2 Sonnenschutzmatte

Diese innovative Sonnenschutzmatte gewährt durch ihre speziell gewebt, offenporige Oberfläche einen optimalen Schutz vor Sonneneinstrahlung und unerwünschten Einblicken, lässt aber den Blick nach außen zu. Einfache Befestigung mittels Innentaschen, welche über die Türkanten eingehängt werden. Abspannmöglichkeiten zu den Außenspiegeln bzw. den Radkästen vorhanden.

Inklusive Gummispanner

Material: 56% Polyvinylchlorid und 44% Polyester

**Ducato Baujahr ab 2007**

Art.-Nr. 258856 **144,95**

**für Mercedes ab 2018**

Art.-Nr. 258857 **144,95**

andere Modelle auf Anfrage



# HINDERMANN

### 3 Sonnenschutzmatte für Integrierte Reisemobile

Diese innovative Sonnenschutzmatte gewährt durch ihre speziell gewebt, offenporige Oberfläche einen optimalen Schutz vor Sonneneinstrahlung und unerwünschten Einblicken, lässt aber den Blick nach außen zu. Einfache Befestigung mittels innenliegenden Gummispannern an der Halterung der oben angebrachten Außenspiegeln. Abspannmöglichkeiten nach unten. Größe 267 x 130 cm, inklusive Gummispanner

Material: 56% Polyvinylchlorid und 44% Polyester

Art.-Nr. 265745 **124,95**



# Kupplungsträger



## Atera Standards

- abklappbar/ausziehbar
- AHK Schnellverschluss
- passend an alle Anhängerkupplungen
- Abklapp-/Ausziehsicherung
- Wheel Protection Radschalen
- Frame Protection Abstandhalter
- Rastbänder mit Ratschenspannsystem
- einfache Reifenpositionierung
- Erweiterungssätze
- kompakt, z. T. passend in Kofferraum
- matt eloxiertes Aluminium
- komplett fertig montiert
- Diebstahlschutz für Träger
- Diebstahlschutz für Fahrräder
- EU-Betriebserlaubnis
- TÜV geprüft
- Kennzeichenträger
- 13 poliger Steckeranschluß

### 1 b Adapterpaket für Strada DL 3

- Erweiterung für 4. Fahrrad
  - maximale Zuladung 63 kg
- Art.-Nr. 177000 **159,-**



### 2 b Adapterpaket für Strada E-Bike ML

- Erweiterung für 3. Fahrrad
  - maximale Zuladung 68 kg
- Art.-Nr. 179063 **129,-**



### 3 b Adapterpaket für Strada Genio Pro

- Erweiterung für 3. Fahrrad
  - maximale Zuladung 66 kg
- Art.-Nr. 276738 **149,-**



	1 Strada DL 3	2 Strada E-Bike ML	3 Genio Pro
Fahrradplätze	3	2	2
E Bike Fahrradplätze	0	2	2
Abmessungen in mm (B x H x T)	1000 x 250 x 720	1200 x 200 x 590	1240 x 705 x 650
Gewicht in kg	14,5 kg	15,8 kg	20,8 kg
max. Zuladung in kg	45 kg	67 kg	60 kg
Fahrradgrößen	alle	alle	alle
Reifenbreite	bis zu 2,4 Zoll	bis zu 2,4 Zoll	bis zu 4 Zoll
Fahrradschienen Abstände	180 mm	230 mm	210 mm
Art.-Nr.	176999	213825	275905
<b>Preis</b>	<b>649,-</b>	<b>499,-</b>	<b>679,-</b>

KUPPLUNGSTRÄGER



## Deichselträger von Thule



### 1 Thule Caravan Superb

Designed für E-Bikes  
Der Thule Caravan Superb ist kräftig genug um 2 E-Bikes zu transportieren. Die niedrige Plattform gibt einen besseren Schwerpunkt. Es ist sicherer während der Fahrt und viel einfacher, Ihre Fahrräder zu befestigen.

#### Montage:

Universelle Montage auf jeder Caravan-Deichsel  
• Der Thule Caravan Superb wurde für alle Arten von Caravandeichseln auch in Kombination mit einer Abdeckung entwickelt.  
• Die spezielle Plattform und Grundrahmen mit offener Front machen dies möglich.

#### Beladungshinweis:

- 2 Räder, auf 3 erweiterbar
- Max. Kapazität: 60 kg
- Max. Beladung pro Schiene: 30 kg

Art.-Nr. 186871 **439,-**

### 2 Zusatzschiene f. Fahrradträger

Art.-Nr. 197002 **97,-**

### 3 Thule Caravan Smart Deichselträger

Der Thule Caravan Smart ist für 2 Räder konzipiert, wobei die erste Schiene auch ein E-Bike aufnehmen kann. Er hat eine Tragkraft von 50 kg, bei einem Maximalgewicht von 30 kg je Schiene. Die kippbare Plattform erlaubt es, im montierten Zustand an den dahinterliegenden Bugstauraum zu gelangen. Der Kipp-Winkel kann dabei durch das Tilt-Stop-System justiert werden. Der Träger passt an alle Arten von Deichseln.

Art.-Nr. 195249 **429,-**

### 4 Thule Caravan Superb Short Version V 2016

Diese Version eignet sich für Deichseln, die eine kürzere Baulänge haben und somit weniger Platz zur Montage bieten. Für E-Bikes geeignet. Für 2 Fahrräder.

Schienenabstand: 20 cm  
Art.-Nr. 198340 **439,-**

## Fahrradschlösser



### 6 Thule Gurtschloss StrapLock

Der 3 m lange Gurt verfügt über eine strapazierfähige Stahleinlage, die ein Durchschneiden verhindert. Seine abschließbare Gurtschnalle aus leichtem Aluminium ist mit einer Gummischutzhülle ummantelt, um Kratzer und Schrammen zu vermeiden. Der Gurt kann sowohl im geöffneten als auch im geschlossenen Zustand gespannt werden.

Art.-Nr. 230790 **55,95**



### 7 Thule Kabelschloss

Starkes Sicherheitskabel mit Kunststoffmantel. Passt für die Halterung an den Abstandshaltern der Thule Träger bis Version 2012.

Länge: 180 cm Art.-Nr. 230791 **53,95**



### 8 Fahrradschloss Cable Lock 2,5m

Praktische Diebstahlsicherung bestehend aus einem schwarzen PVC-beschichtetem Stahlkabel mit Schloss und 2 Schlüsseln.

Länge: 2,5 m Art.-Nr. 106831 **29,95**



## Thule Elite Van XT

### 1 Thule Elite Van XT

#### Schnelle und einfache Montage

Der Fahrradträger ist geklemmt, an der hinteren Tür verklebt und erfordert kein Bohren.

#### Verriegelbarer Schienenbügel

Zur Sicherung Ihres Fahrrads während des Transports hat Thule eine innovative Plattformverriegelung hinzugefügt, die verhindert, dass sich die Plattform während der Fahrt ruckartig nach oben oder unten bewegt.

#### Verschiebbare Schienen

Die Schienen lassen sich sehr einfach verschieben, damit Sie mühelos die beste Position für Ihr Fahrrad finden.

#### Fahrradrahmenhalter

Die Fahrradrahmenhalter mit weicher Oberfläche sind ebenfalls verstellbar. Sie können zur Ausrichtung auf den Fahrradrahmen ganz einfach von rechts nach links verschoben werden. Optional sind sie mit Thule Bike Locks erhältlich.

- für 2 Räder
- Passend für Ducato, Jumper und Boxer ab BJ 2007
- Fahrradplattform einstellbar in 3 Höhenpositionen
- max. Zuladung: 35 kg
- max. Beladungsgewicht pro Schiene: 19 kg
- Gewicht: 10,5 kg

#### 1 a eloxiert

Art.-Nr. 183930

619,-

#### 1 b schwarz

Art.-Nr. 248037

659,-



## Fahrradträger Thule Elite G2

### 2 Radträger Thule Elite G2 Stand

Der perfekt verstellbare Fahrradträger für 2 Räder (erweiterbar auf 3 oder 4). Geeignet für die vertikale Rückwand von Wohnmobilen und Wohnwagen. Empfohlen für einen Befestigungsabstand von 80 und 150 cm. Maximale Belastbarkeit 60 kg, maximale Belastbarkeit pro Schiene 30 kg, geeignet für E-Bikes

- Verschiebbare Schienen um die beste Position für das Fahrrad zu finden
- Die Fahrradrahmenhalter kann man zur Ausrichtung einfach seitlich verschieben
- Die Plattformverriegelung schützt ihre Fahrräder beim Transport
- Durch die verstellbare Radbefestigung findet man einfach die perfekte Befestigung für das Fahrrad

Art.-Nr. 177498

439,-

### 3 Erweiterungsset für 3. Fahrrad

Für die Befestigung eines dritten Fahrrads. Verstellbar von links nach rechts.

Art.-Nr. 177499

107,-

### 4 Erweiterungsset für 4. Fahrrad

Für die Befestigung eines vierten Fahrrads. Befestigt am Schienenbügel, nicht verschiebbar, maximale Belastbarkeit 15 kg.

Art.-Nr. 177500

126,95





## Thule Velo Slide



**THULE**  
SWEDEN

### 1 Thule Velo Slide

Benutzerfreundlicher Fahrradträger für die Heckgarage. Der Fahrradträger wird mit Montageschienen am Garagenboden befestigt. Zwei Längen erhältlich. Das Grundprinzip ist ein leichtgängig und von Hand ausziehbarer Grundträger mit einer maximalen Belastbarkeit von 70 kg für bis zu 2 Fahrrädern. Nachdem der Grundträger waagrecht bis zu 1,5 m aus der Heckgarage herausgezogen wurde, können die Fahrräder problemlos aufgeladen werden. Das Zurückschieben in die Heckgarage kann schrittweise geschehen, um beispielsweise zusätzliches Gepäck im Zwischenbereich zu platzieren. Sollte der Träger nicht benötigt werden, kann er platzsparend zur Seite geschoben oder herausgenommen werden.

Art.-Nr. 248685

1.079,-

### Montageschienensatz für Velo Slide (o. Abb.)

zur seitlich beweglichen Montage des Trägers auf dem Heckgarageboden

**Länge 70 cm**

Art.-Nr. 258263

78,-

**Länge 140 cm**

Art.-Nr. 258264

157,-

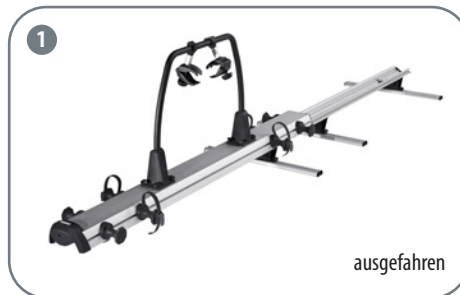

## Thule Sport G2 Garage



**THULE**  
SWEDEN

### 2 Thule Sport G2 Garage

Thule Sport G2 Garage ist ein Fahrradhalter für 2 Räder, erweiterbar bis auf maximal 4 Räder, der in der Garage des Reisemobiles montiert wird. Die Räder stehen sicher in V-Schienen und werden mit Abstandshaltern auf Position gehalten. Auf diese Weise werden Beschädigungen an den Rädern, der Fahrzeugwand oder anderem Gepäck vermieden. Der Rahmen wird an 4 Punkten auf dem Boden befestigt und der Träger kann bei Nicht-Gebrauch einfach hochgeklappt werden. Zusätzlich wird eine auf Wunsch zu montierende Wandhalterung mitgeliefert.

Art.-Nr. 106779

279,-

### Erweiterungsset für 3. Fahrrad

Art.-Nr. 106780

87,-

### Erweiterungsset für 4. Fahrrad

Art.-Nr. 106781

97,-



# Fahrradschutzhüllen

## 1 Schutzhülle Radträger PROFESSIONAL

Für 2 Fahrräder die auf einem Heckbühnenträger am Reisemobil transportiert werden. Wird von oben über die Fahrradträger gezogen und ist ringsum geschlossen. Über die Frontklappe, die mit Reißverschlüssen versehen ist, lassen sich die Räder bei montierter Schutzhülle leicht entnehmen und erneut aufstellen. Inklusive Gurtsystem.

Farbe: grau  
bis 2 Räder Art.-Nr. 311732 **148,95**

## 2 Schutzhülle für Fahrradträger Universal Zwoo

Die Schutzhülle ist in erster Linie konzipiert für auf Deichseln montierte Fahrradträger, aber durch die Kastenform sind sie universell einsetzbar, z. B. für Motorroller auf der Bühne oder Kuppelungsträger. Sie wird von oben her über die Fahrradträger gezogen. Entlang der Unterkante ist ein Gummizug eingearbeitet. Für die Anwendung am Reisemobil ist eine Glasklartasche für die Warntafel eingearbeitet.

Material: Polyester 300 D, rückseitig mit einer hochwertigen PV-Beschichtung. Farbe: grau  
bis 2 Räder Art.-Nr. 198491 **84,95**  
bis 3 Räder Art.-Nr. 258962 **94,95**  
bis 2 E-Bikes Art.-Nr. 217356 **88,95**

## 3 Schutzhülle Radträger Concept

Die Concept Zwoo ist eine ringsum geschlossene Hülle in welcher der Fahrradträger mitsamt den Rädern geschützt untergebracht ist. An der Rückwand befinden sich für die Haltebügel zwei Reißverschlüsse in unterschiedlichen Höhen, durch welche die Halterungen geführt werden. Somit ist eine dichte Anpassung an unterschiedliche Träger möglich. Mit großer Glasklartasche für Warntafel.

Material: 100% Polyester 300D  
bis 3 Räder Art.-Nr. 200079 **104,95**  
bis 2 E-Bikes Art.-Nr. 201801 **104,95**

## 4 Warntafel Italien/Spanien

Wendetafel Italien/Spanien  
Größe ca. 50 x 50 cm  
Art.-Nr. 251886 **44,95**

## 5 Fahrradschutzhülle

Fahrradschutzhülle aus robustem, wasserabweisendem Polyestergewebe mit integrierter Tasche für die Anbringung der Warntafel

### a für Deichselträger

bis 2 Räder Art.-Nr. 191035 **59,95**

### b für Heckträger

bis 3 Räder Art.-Nr. 106911 **59,50**

bis 4 Räder Art.-Nr. 191033 **64,95**

bis 2 E-Bikes Art.-Nr. 271216 **69,95**

## 6 Gurtset für Fahrradträger

a Gurte mit beidseitigen Haken zum Einhängen in die Ösen der Glasklartasche. Länge verstellbar, 1 Gurt für die horizontale und ein Gurt für die vertikale Befestigung. Farbe: schwarz Art.-Nr. 203622 **12,50**

b Gurte mit Schnapphaken für eine umlaufende Anbringung. Länge verstellbar, keine Anbindung an die Glasklartasche, daher universal und vielseitig verwendbar.

Farbe: schwarz Art.-Nr. 245734 **12,50**

# HINDERMANN



# Leitern

## 1 Leitertec System

Erleichtert das Beladen, Putzen und Erreichen von Dächern jeglicher Fahrzeuge und bietet zusätzlich mehr Sicherheit. Nach einer schnellen und werkzeuglosen Montage der Vakuumsauger an die Teleskopleiter können diese an glatten Untergründen festgesaugt werden. Aber auch Fassaden und andere sensible Untergründe werden durch den Einsatz von Filz pads geschont, die je nach Bedarf an den Vakuumsaugern befestigt werden. Das Leitertec System kann nach Benutzung komfortabel in einer Tasche verstaut werden, die genau zwischen die untersten Sprossen der Leiter passt. Belastbarkeit 150 kg

**NEU**

**a** Höhe 200 cm, Gewicht 4,8 kg,  
Art.-Nr. 307317

199,95

**b** Höhe 290 cm, Gewicht 7,3 kg  
Art.-Nr. 307318

219,95

**c** Höhe 380 cm, Gewicht 10,3 kg  
Art.-Nr. 307320

269,95



1 a



1 c



*Leitertec*



2

**BRUNER**



3



## 2 Teleskopleiter Laddy AIR

Teleskopierbare Aluminiumleiter mit luftunterstützter Soft-Close-Technologie, die das Risiko von Fingerletzungen ausschließt. Leicht zu transportieren und höhenverstellbar. Ausgestattet mit rutschfesten Gummischnern.

Höhe: 290 cm  
Packmaß: 81 x 48 x 9 cm  
Gewicht: 8,8 kg  
Belastbarkeit: 150 kg  
Art.-Nr. 256582

189,50

## 3 Teleskopleiter Laddy ALCOVE

Teleskopierbare Aluminium-Nischenleiter. Ermöglicht einfachen Zugang zu Alkovenbetten. Mit 2 Befestigungshaken. Leicht zu transportieren und höhenverstellbar. Ausgestattet mit rutschfesten Gummischnern.

Höhe: 210 cm  
Packmaß: 67 x 45 x 6 cm  
Gewicht: 4,5 kg  
Belastbarkeit: 150 kg  
Art.-Nr. 256585

129,50



## Stauraumtasche



**HINDERMANN**

### 1 Stauraumtasche

Gepolsterte Stauraumtasche mit Netztasche zur Aufbewahrung der Campingmöbel. Mit 5 seitlich angebrachten Laschen, die (mit lose beigelegten Loxx-Druckknöpfen) links oder rechts an der Seitenwand des Stauraums befestigt werden können. Tasche muss hierbei auf dem Boden aufstehen. Optimale Nutzung des Stauraums. Die Tasche ist so konzipiert, dass sie nach ihrer Wahl auf der rechten oder linken Fahrzeugseite montiert und bequem genutzt werden kann.

Maße: 116 x 30 x 66 cm

Art.-Nr. 287171

139,95



STAURAUMTASCHE & ZOOMBOX

## Unser Tipp für Kastenwagen: Zoombox

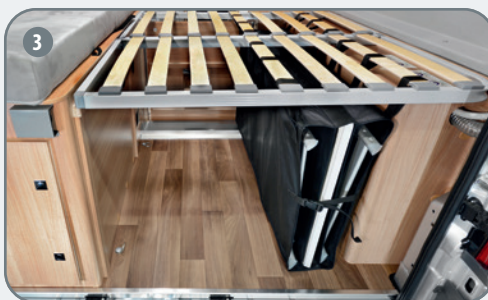
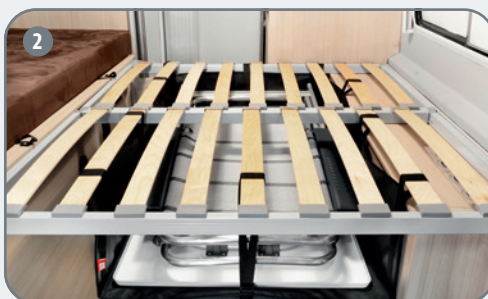

**des  
tec**

Für weitere Infos  
bitte QR Code  
scannen



### Endlich Ordnung im Kastenwagen!

Die Destec Zoombox ermöglicht Ihnen eine optimale Nutzung des Stauraumes unter dem Heckbett

- hochreißfestes Material
  - für Stühle, Tische, Zusatzpolster, Boxen und andere Utensilien
  - höhenverstellbar von 200 bis 380 mm (horizontale Ausführung)
  - 3 fach Unterteilung für Tische und Stühle (vertikale Ausführung)
  - Hochlehner-Stühle finden ausreichend Platz
  - Nichts verrutscht mehr
- Qualität - Made in Germany  
(Patent angem.)

### 2 Zoombox 1 Horizontal

Maße: 110 x 75 x 30 cm

Packmaß: 77 x 37 x 5 cm

Gewicht: 3,0 kg

Art.-Nr. 198006

189,-

### 3 Zoombox 2 Vertikal

Maße: 110 x 65 x 25 cm

Packmaß: 70 x 5 x 15 cm

Gewicht: 1,5 kg

Art.-Nr. 198008

189,-

## Aluminiumboxen



### 1 Aluminiumboxen

Preisgünstige Box aus 0,8 mm starkem, korrosions- und witterungsbeständigem Aluminium.

- leicht, stabil und formbeständig durch Aluminiumprofile
- staub- und spritzwassergeschützt
- 2 Zylinderschlösser serienmäßig
- Deckel mit zwei Fangbändern zur Entlastung der Scharniere
- hoch belastbare, selbsteinklappende Sicherheitstragegriffe

### a Aluminiumbox Classic 30 Liter

Maße: 43 x 33 x 27,5 cm  
Gewicht: 2,8 kg  
Art.-Nr. 231605 **69,95**

### b Aluminiumbox Classic 48 Liter

Maße: 58 x 38 x 27,5 cm  
Gewicht: 3,6 kg  
Art.-Nr. 231606 **124,95**

### c Aluminiumbox Classic 68 Liter

Maße: 59,5 x 39 x 38 cm  
Gewicht: 4,1 kg  
Art.-Nr. 231607 **149,95**

## Unser Tipp: Kunststoffbehälter zum perfekten verstauen im Wohnmobil

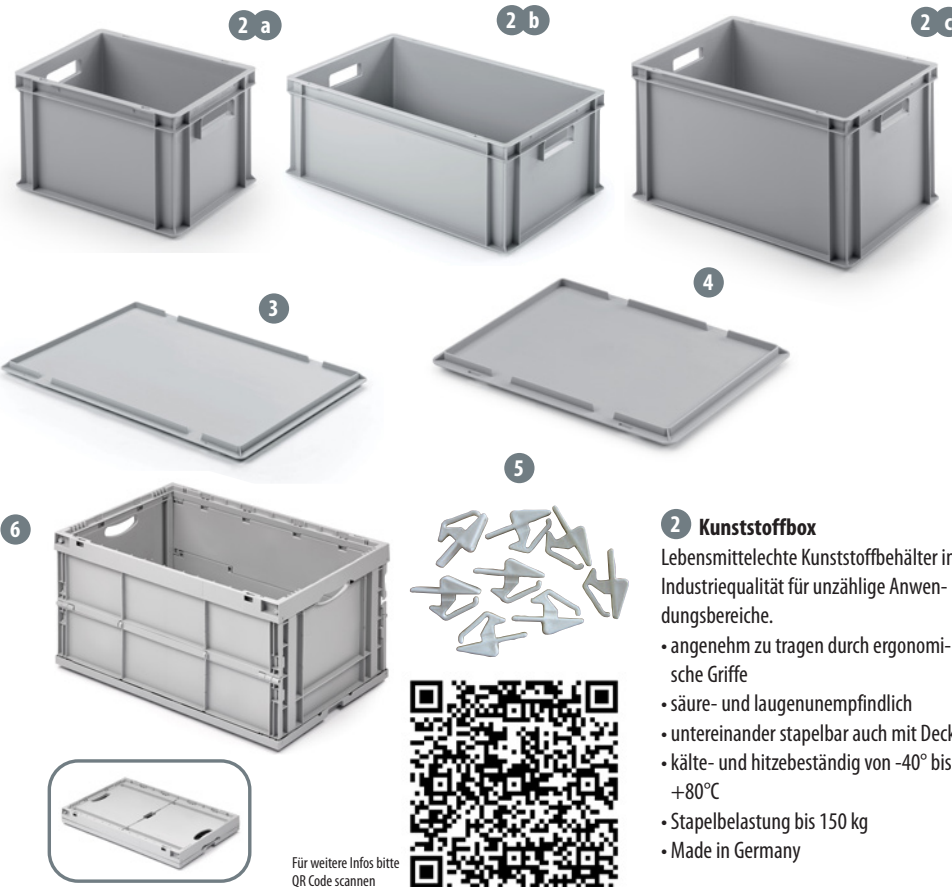

2 a

2 b

2 c

### a Kunststoffbox 23 Liter

Maße: 40 x 30 x 23,5 cm  
Art.-Nr. 231613 **10,95**

### b Kunststoffbox 45 Liter

Maße: 60 x 40 x 22 cm  
Art.-Nr. 231614 **14,95**

### c Kunststoffbox 64 Liter

Maße: 60 x 40 x 32 cm  
Art.-Nr. 231612 **18,95**

3

4

### 3 Deckel f. Kunststoffbox 40 x 30 cm

Deckel für Kunststoffbehälter 231613  
Art.-Nr. 231615 **7,95**

### 4 Deckel f. Kunststoffbox 60 x 40 cm

Deckel für Kunststoffbehälter 231612 und 231614  
Art.-Nr. 231616 **9,95**

5

### 2 Kunststoffbox

Lebensmittelechte Kunststoffbehälter in Industriequalität für unzählige Anwendungsbereiche.

- angenehm zu tragen durch ergonomische Griffe
- säure- und laugenunempfindlich
- untereinander stapelbar auch mit Deckel
- kälte- und hitzebeständig von -40° bis +80°C
- Stapelbelastung bis 150 kg
- Made in Germany

### 5 Schiebeverschluss

In der Kombination mit einem Deckel und dem Schiebeverschluss können die offenen Behälter zu Kofferkästen umgebaut werden  
Art.-Nr. 231620 **5,85**

6

### 6 Kunststoff-Faltbox 64 Liter

Wie Kunststoffbox Pos.-Nr. 2, faltbar.  
Maße: 60 x 40 x 32 cm  
Art.-Nr. 231617 **26,50**

Für weitere Infos bitte QR Code scannen



## Spanngurte



7

8

### 7 Easy Fix Spanngurt verstellbar

Besteht aus einem elastischen Band mit einer Länge von 100 cm. Das Band lässt sich stufenlos am Verschluss fixieren, so dass die Spannung dem jeweiligen Packstück angepasst werden kann.  
Art.-Nr. 226105 **7,50**

### 8 Easy Fix Spanngurt verstellbar

100 cm langer Gummispanner mit jeweils einem Haken am Ende. Das elastische Band lässt sich mit seinem Klemmverschluss in der gewünschten Länge anpassen.  
Art.-Nr. 226106 **5,50**

### 9 STS Bomber Spanngurte

Allround-Schnallgurt mit UV-stabilen, verstärktem Gurtmaterial. Der innovative Silikonenschutz an der Schnalle stellt sicher, dass sie keinen Schaden anrichtet oder Spuren hinterlässt. Lässt sich klein zusammenrollen und mit der elastischen Schlaufe ordentlich aufbewahren.

#### a STS Bomber Spanngurt 2m

Art.-Nr. 178231 **8,95**

#### b STS Bomber Spanngurt 3m

Art.-Nr. 178232 **9,95**

#### c STS Bomber Spanngurt 4m

Art.-Nr. 178233 **10,95**



## Heckgaragenzubehör

### 1 Ablagenetz

elastisches Ablagenetz. Kann alleine oder in Verbindung mit dem Alurahmen 263898 bzw. 262951 montiert werden.

#### 1 a

Größe: 30,2 x 17 cm

Art.-Nr. 279122

10,95

#### 1 b

Größe: 36,6 x 18 cm

Art.-Nr. 262950

13,95

#### 1 c

Größe: 41,5 x 21 cm

Art.-Nr. 263970

14,95

### 2 Alurahmen

für elastische Ablagenetze 279122, 262950 bzw. 263970.

#### 2 a Alurahmen für Ablagenetz Art. Nr. 279122

Größe: 30,2 x 17 x 8 cm

Art.-Nr. 279123

26,95

#### 2 b Alurahmen für Ablagenetz Art. Nr. 262950

Größe: 36,6 x 18 x 8 cm

Art.-Nr. 262951

29,95

#### 2 c Alurahmen für Ablagenetz Art. Nr. 263970

Größe: 41,5 x 21 x 8 cm

Art.-Nr. 263898

29,95

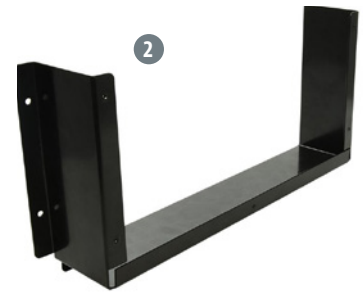

Montagebeispiel Netz



Montagebeispiel Rahmen mit Netz

## Zurrschienen

### 3 Zurrschienen Set

Zurrschienen Set für die Heckgarage. Bestehend aus 2 Schienen a 60 cm, 4 Befestigungsösen und Montage-material

Art.-Nr. 262948

27,95



## Zubehör für die Heckgarage



### 4 Garage Bars

Eine geniale Idee – solide Halterungen für die optimale Befestigung in der Heckgarage. Die Garage Bars bestehen aus 2 eloxierten Aluminiumschienen, die an der Wand sicher befestigt werden. Die Schienen selber sind aus hochwertigem Edelstahl. Im Lieferumfang enthalten sind 5 verschiedene Ösen, rote Endkappen und Befestigungsschrauben. Maße: 4 x 2,5 x 200 cm

Art.-Nr. 108019

134,95

**Eye Kit Befestigungspunkte für Garage Bars, 2er Set**

Zusätzliche Befestigungspunkte. Hochwertige Ausführung.

Art.-Nr. 113312

11,50



### 5 Cargo Strap

Robustes System zum Blockieren von Tischen, Stühlen, Ersatzrädern in Staukästen oder Heckgaragen Ihres Wohnmobiles. Die Anbringung ist sehr einfach, die beiden soliden ABS-Schienen zusammen mit den im Lieferumfang enthaltenen Schrauben an die Wand fixieren, die Haken in die Schiene einführen, die Spannung der Spannbänder je nach Gegenstand, der zu Halten ist, einstellen. Der Cargo Strap besteht aus 2 ABS-Schienen, 4 Haken, 2 Spannbänder und 24 Schrauben.

Maximale Tragkraft: 20 kg

Art.-Nr. 108021

36,95



Eye Kit für Garage Bars

### 6 Cargo Strap Kit

Für schwere oder sperrige Gegenstände wird empfohlen, das Cargo Accessory Kit zu verwenden. Dies besteht aus 4 verstärkten Haken und 2 Spannbändern.

Art.-Nr. 108022

17,95



# Anhängerzubehör



**NEU**

## 1 Kupplungsschloß

Universelle Diebstahlsicherung für Anhänger und Wohnwagen. Schützt vor Abschleppen des Anhängers durch Einsetzen in die Kugelkupplung.  
Art.-Nr. 225501

16,95

## 2 Diebstahlssicherung Hängeschloß

Für alle gängigen Zugkupplungen.  
Art.-Nr. 106972

27,95

## 3 Zusatzöse

Sicherungsschelle für Abreißseil Die Sicherungsschelle mit Öse oder Schlitz wird auf die Anhängerzugvorrichtung des Zugfahrzeuges montiert. Achtung in den Niederlanden und in der Schweiz Pflicht! Hier darf das Abreißseil nicht einfach um den Kugelhals gelegt werden.

### a Zusatzöse mit Schlitz

Art.-Nr. 236595

6,95

### b Zusatzöse mit Öse

Art.-Nr. 245725

7,95

## 4 Abreißseil

Für Anhänger mit Auflaufbremse.  
Art.-Nr. 107035

6,50

## 5 Deichselwaage Skeyla

Aluminium, Zur Feststellung der Stützlast  
Art.-Nr. 195130

32,95

## 6 TLC Elektronische Stützlastwaage

- genaueste Messung durch Messwertkontrolle
- digital in Stufen von 1 kg ablesbar
- maximale Stützlast beträgt 109 kg (Einachser)
- Lieferung erfolgt ohne Batterien (2 x AA erforderlich)

Art.-Nr. 168647

53,50

## 7 Waage Caravan Control

Zur Feststellung der Achslast, des Gesamtgewichtes oder einer eventuellen einseitigen Beladung. Auch für Tandemachsen und Stützräder geeignet. Die Waage ist Microprozessorgesteuert und verfügt über eine LCD-Anzeige. Einfache und durch Symbole unterstützte Messung. max Belastung pro Rad 1.000 kg

Maße: 360 x 70 x 20 mm (L x B x H)

Art.-Nr. 107013

206,50

## 8 Bremskeil

Ohne Halter.

Art.-Nr. 107040

2,85

## 9 Halter Bremskeil

Mit Transportsicherung.

Art.-Nr. 107041

1,75

## 10 Diebstahlsicherung Knott

Diebstahlssicherung für Antischlingerkupplungen KS 25, KS 30 und KS 35. Incl. 2 Schlüsseln und Kupplungskugel.

Sichert den Wohnwagen gegen unbefugtes Ankuppeln und gegen Diebstahl der Anhängerkupplung.

Art.-Nr. 291585

24,95

## 11 Robstop WS 3000 ø 15 mm

Diebstahlssicherung bietet Schutz vor:

- unbefugtem Abkuppeln vom Zugfahrzeug
- ankuppeln des Anhängers an fremdes Zugfahrzeug
- unbeabsichtigtes Lösen während der Fahrt
- Demontage der Zugkugelkupplung von der Deichsel

Art.-Nr. 107037

126,50



## Diebstahlsschutz

# AL-KO

QUALITY FOR LIFE

### 1 AL-KO Safety Compact AKS 2004/3004

Diebstahlsicherung sichert den an- und abgekuppelten Anhänger im Stand bzw. während der Fahrt. Gewicht: ca. 2 kg  
Art.-Nr. 106971

113,95

### 2 AL-KO Universal Compact

Diese Universal Diebstahlsicherung eignet sich für alle Standard Kupplungen, nicht geeignet bei Antischlingerkupplungen.  
Art.-Nr. 106999

66,95

### 3 Safety-Ball

Schützt Ihren Anhänger in Verbindung mit einem Diebstahlsschutz. Das Einführen eines Hakens oder einer abgedrehten Zugfahrzeugkugel ist nur mit erheblichem Aufwand möglich.  
Art.-Nr. 107067

9,95



## Anhängerzubehör

# AL-KO

QUALITY FOR LIFE

### 1 AL-KO Soft-Dock

Schützt Ihr Fahrzeug vor Dellen und Kratzern. Für AL-KO AK 7, AK 10/2, AK 252, AK 160 und AK 300. Weicher Gummi, einfach aufstecken.  
Art.-Nr. 107020

20,50

### 2 AL-KO Soft Ball

Sorgt dafür, dass beim Rangiervorgang leichte Kollisionen möglichst ohne Kratzer enden.  
Art.-Nr. 107077

7,50

### 3 AL-KO Steckstütze Plus Compact

20 % mehr Tragfähigkeit als Compact. Zul. Gesamtgewicht des Anhängers 2000 kg, max. Tragfähigkeit 1000 kg. Länge ausgefahren 495 mm  
Art.-Nr. 107127

144,50

### 4 Adapter für Ausdrehstützen

Für schnelles Absenken der Stützen mittels Akkuschrauber/ Bohrmaschine.

**300 mm**

Art.-Nr. 107103

7,95

**450 mm**

Art.-Nr. 107102

8,95

### 5 AL-KO Abstützfuß Bigfoot

Nachrüstbar für AL-KO Stabilform-Steckstützen. Die große Standfläche verleiht Ihrem Wohnwagen einen optimalen Halt. Im Fahrbetrieb federunterstütztes Anliegen an der Stütze. Tragfähigkeit: statisch maximal 1.250 kg. Inhalt: 4 AL-KO Bigfoot incl. Montagematerial, Montageanleitung  
Art.-Nr. 106979

149,95



### 6 Stützrad Premium

Stützrad Premium mit integrierter Radlastanzeige

Rad 230 x 80 mm Vollgummi

Tragfähigkeit statisch: 300 kg

Tragfähigkeit dynamisch: 180 kg

Eigengewicht: 9,8 kg

Art.-Nr. 107033

210,95

### 7 Vollgummilauf rad 200/50

Mit Felge aus Stahl, ø Rohr 48 mm.

Art.-Nr. 107028

47,50

### 8 Vollgummirad 200/50

Mit Felge aus Stahl, ø Rohr 48 mm.

Tragfähigkeit: 300 kg

Eigengewicht: 7 kg

Art.-Nr. 107014

107,-



## Stützfüße & Stützplatten



1



2

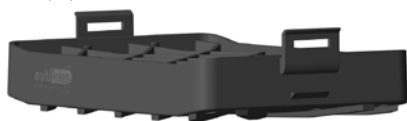

### 1 MultiAnker Fuß 4er Set

Mit dem Stützfuß steht Ihr Wohnwagen auf jedem Untergrund sicher. Für alle Wohnwagenstützen passend dank verstellbarer Breite.

4er Set

Art.-Nr. 316528

149,-

### 2 MultiAnker Platte 4er Set

Mit diesen Stützplatten lassen sich die Stützfüße an jeden unebenen Untergrund individuell anpassen. Es ist möglich an jedem Stützfuß eine Platte, an einen Stützfuß vier Platten oder an zwei Stützfüße zwei Platten zu kombinieren.

4er Set

Art.-Nr. 316530

99,-

## Rangierhilfen – Powersets

3 a

### 3 a Set 1

mit Exide EP450 (55 Ah)

Batterie (19 kg)

Art.-Nr. 215299

632,95



Gewichtersparnis im Caravan ist ein großes Thema. Wer möchte schon Zuladung für die Batterie der Rangierhilfe spendieren?

Eine leichte, leistungsfähige Batterie samt abgestimmter Ladetechnik ist daher sinnvoll. Die Rangierhilfen-Power Sets von Accusysteme Transwatt sind für diese Anforderungen genau passend.

#### Ein Set beinhaltet

- die Batterie
- das Ladegerät
- den Batterieschalter
- Polanschlussklemmen

#### Exide Dual AGM Batterien

- gute Anlaufleistung für Rangierhilfe
- genügend Kapazität für die gängigsten Verbraucher (Lampen, Kaffeemaschine, TV, Kühlschrank und Wasserpumpe).
- geringes Gewicht

3 b

### 3 b Set 2

mit Exide EP900 (100 Ah)

Batterie (32 kg)

Art.-Nr. 215300

691,50



#### Blue Power Ladegerät 12 V/10 A

- auf flüssig, Gel-/AGM- oder Lithium-Batterien einstellbar
- mehrstufige, adaptive Ladekennlinie
- funktioniert auch ohne Batterie als Netzteil
- Kabel mit DC Kupplung für Ringösen oder Klemmen. (Batterie mit Ringösen anschließen oder mit Hilfe der Klemmen die Starterbatterie laden)
- Schutzklasse IP 65 (staub- und strahlwasserdicht)



## Truma Mover XT / XT 2 / XT 4



- **Leicht:** Bis zu 20 kg Gewichtsersparnis
- **Präzise:** 100% Geradeauslauf wie auf Schienen
- **Exakt:** Milimetergenau am Zugwagen ankupplern. Auf engstem Raum einparken.
- **Kraftvoll:** Stufenlos beschleunigen dank der Truma Dynamic Move Technology.



Seine vier bärenstarken Motoren bewegen Ihren Premium-Caravan ruckfrei und sicher um jede Ecke, einfach bequem per Fernbedienung.

### Truma Mover XT

- Manövriert einachsige Caravans mit einem zulässigen Gesamtgewicht von 2300 kg zuverlässig über 13 % Steigungen.
  - Mit unschlagbaren 28 kg das leichteste Rangiersystem seiner Art
- Art.-Nr. 172856 **2.779,-**

### Truma Mover XT2

- Bewegt doppelachsige Caravans bis 2400 kg souverän über 10 % Steigungen.
  - Mit unschlagbaren 28 kg das leichteste Rangiersystem seiner Art
- Art.-Nr. 172857 **2.949,-**



### Truma Mover XT4

- Für doppelachsige Caravans, 4-motorig bis 3100 kg
  - Mit unschlagbaren 60 kg das leichteste Rangiersystem seiner Art
- Art.-Nr. 172858 **4.799,-**

## Truma Mover SX



### Einachsige Wohnwagen stufenlos manövrieren

Der Mover SX bewegt sicher und zuverlässig einachsige Wohnwagen mit einem Gesamtgewicht von bis zu 2.000 Kilogramm. Dank der stufenlosen Steuerung manövrieren Sie Ihren Wohnwagen ruckfrei, geschmeidig und präzise. Sie drehen den Caravan auch mühelos um die eigene Achse (360°).

#### Vorteile

- **Präzise:** Stufenlos lenken und beschleunigen, exakt rangieren und ankupplern
- **Komfortabel:** Intuitive Fernbedienung mit Drehknopf und Schieberegler
- **Leistungsstark:** Mühelos und sicher manövrieren, auch an Steigungen von bis zu 13 Prozent
- **Einfach:** Manuelles An- und Abschwenden per Hebelbewegung von einer Seite – ganz ohne zu kurbeln

Art.-Nr. 241048

**1.849,-**



# Truma Mover smart

## Die neuen Truma Mover smart

### Einfache Montage, leichte Bedienung, präzise Fahreigenschaften

Die neuen Basismodelle punkten mit bewährter Truma Qualität zum Einstiegspreis. Die Mover sind in den Ausführungen Mover smart M und Mover smart A erhältlich. **M** wie manuell, **A** wie automatisch: Schon ist der wesentliche Unterschied zwischen den beiden Rangiersystemen erklärt. Während Sie den Mover smart M von Hand per Hebelbewegung an- und abschwenken, geht das beim Mover smart A bequem per Knopfdruck.



### Truma Mover smart M und A

- **Universell:** Passen an alle gängigen Rahmen
- **Kontrolliert:** Sanft anfahren, exakt anhalten
- **Intuitiv:** Mit der handlichen Fernbedienung spielend leicht rangieren
- **Leistungsstark:** Meistern Steigungen von 13 Prozent

### Truma Mover smart M

- **Einfach:** Manuell an- und abschwenken per Hebelbewegung von einer Seite – ganz ohne zu kurbeln



### Truma Mover smart A

- **Bequem:** Auf Knopfdruck automatisch an- und abschwenken



RANGIERSYSTEME

## Relaxen statt schieben



	Mover smart M	Mover smart A	Mover SX	Mover XT	Mover XT2 <sup>1</sup>	Mover XT4 <sup>1</sup>	Mover XT L <sup>2</sup>
<b>Max. Steigfähigkeit</b> (bei einem Gesamtgewicht von)	13 % (1800 kg)	13 % (2000 kg)	13 % (2000 kg)	13 % (2300 kg)	10 % (2400 kg)	10 % (3100 kg)	20 % (1500 kg)
<b>Spannungsversorgung</b>	12 V	12 V	12 V	12 V	12 V	12 V	12 V
<b>Stromaufnahme maximal</b>	100 A	125 A	120 A	150 A	150 A	150 A	150 A
<b>Stromaufnahme durchschnittlich</b> (in der Ebene bei einem Gesamtgewicht von)	28 A (1800 kg)	35 A (2000 kg)	20 A (2000 kg)	25 A (2300 kg)	25 A (2300 kg)	37 A (3100 kg)	28 A (1500 kg)
<b>Maximale Geschwindigkeit</b>	9 m/min	9 m/min	9 m/min	11,5 m/min	11,5 m/min	11,5 m/min	11,5 m/min
<b>Gewicht</b>	33 kg	32 kg	35 kg	28 kg	28 kg	60 kg	28 kg
<b>Art.-Nr.</b>	272328	272327	241048	172856	172857	172858	274544
<b>Preis</b>	<b>1.449,-</b>	<b>1.969,-</b>	<b>1.849,-</b>	<b>2.779,-</b>	<b>2.949,-</b>	<b>4.799,-</b>	<b>2.949,-</b>

<sup>1</sup> für Doppelachsige Wohnwagen <sup>2</sup> nur für AL-KO Leichtbau Chassis



## easydriver infinity

Schneller, stärker und smarter:  
Unser Wegbegleiter für die Zukunft



reddot winner 2021



reddot winner 2021  
smart product



- die klare Weiterentwicklung des bereits prämierten Designs
- deutlich besserer Wirkungsgrad dank 30 % effizienterem Getriebe und optimiertem Motor
- die gesamte Technik ist optimal abgedichtet und somit vor Wasser geschützt
- maximale Traktion und Montageflexibilität durch das Tyrefree-Konzept (freie Positionierung der Rolle am Reifen) in Verbindung
- mit dem bisher größten Anschwenkweg von 70 mm
- liefert Dir wichtige Betriebsdaten in Echtzeit (z.B. Steigung, Batteriestatus, etc.)



App-Steuerung serienmäßig!

## easydriver pro

Ausgezeichnet fürs Camping.



## easydriver active

Im Handumdrehen an- und abschwenkbar:  
Unser manuelles Kraftpaket.



RANGIERSYSTEME

### Technische Feinheiten

	Einachser		Doppelachser (Vierradantrieb)				
easydriver	infinity 2.5	pro 2.0	active 2.0	active 2.3	active 2.8	infinity <sup>2</sup> 3.5	pro 2.8
Gewicht	ca. 29 kg	ca. 30 kg	ca. 33 kg	ca. 35 kg	ca. 66 kg	ca. 58 kg	ca. 60 kg
Steigfähigkeit*	15 % bei 2.500 kg	15 % bei 2.000 kg	15 % bei 2.000 kg	15 % bei 2.300 kg	12 % bei 2.800 kg	12 % bei 3.500 kg	12 % bei 2.800 kg
	33 % bei 1.200 kg	28 % bei 1.200 kg	28 % bei 1.200 kg	30 % bei 1.200 kg	20 % bei 1.800 kg	27 % bei 1.800 kg	20 % bei 1.800 kg
Stromaufnahme in der Ebene	ca. 18 A	ca. 20 A	ca. 20 A	ca. 25 A	ca. 35 A	ca. 30 A	ca. 35 A
Art.-Nr.	273546	223490	245483	245485	245488	273548	212282
Preis	2.499,-	1.799,-	1.399,-	1.699,-	2.699,-	4.599,-	3.499,-



Auch mit App-Steuerung!\*\*\*

[www.reich-easydriver.com](http://www.reich-easydriver.com)

\*Bei Kurzzeitbelastungen können problemlos größere Steigungen (Auffahrkeile bis 25% oder Bordsteine) erreicht werden. \*\*Gemäß REICH Garantiebedingungen. \*\*\* App-Controller optional erhältlich.



## Mobility-Power-Pack

Einfach leicht! Ersetzt Batterie und Ladegerät. Mit modernster Lithium-Ionen-Technologie.

Erfüllt selbst die strengen Anforderungen für Transportsicherheit nach UN-Standard.

- Maße: 192 x 181 x 109 mm (L x B x H)
- sehr geringes Gewicht: ca. 2 kg

Art.-Nr. 225984

auf Anfrage!



## easydriver basic

Unser Durchstarter zum Einstiegspreis.



### Technische Feinheiten

easydriver	Einachser basic 1.6
Gewicht	ca. 32 kg
Steigfähigkeit*	15% bei 1.600 kg 25% bei 1.200 kg
Stromaufnahme in der Ebene	ca. 20 A
Art.-Nr.	288603
Preis	1.199,-

Auch mit App-Steuerung!\*\*\*

## easydriver flashlight

Die Caravan-Warnblinkanlage für sicheres Rangieren bei Dunkelheit

- sicherer rangieren durch gute Sichtbarkeit in der Dunkelheit
- Warnblinklicht und Umrisssbeleuchtung wahlweise einzeln oder kombiniert einschaltbar
- Stromversorgung über bestehende Lichtenanlage oder mit einer externen Energiequelle (Rangierhilfe-Batterie)
- einfach nachzurüsten
- auch für Rangierantriebe mit Sicherheitssteckdose verwendbar

### Lieferumfang:

- easydriver flashlight Elektronikbox mit 2 Schaltern
- Kabelbaum
- 13-polige Steckdose
- Befestigungsmaterial
- Bedienungsanleitung

Art.-Nr. 245490

189,-



Zum flashlight-Video

## easydriver safetyre

Reifendruckkontrolle für alle Caravans, Reisemobile und Anhänger

- einfach die Sensoren anstelle der normalen Kappen auf das Ventil aufsetzen
- max. Reifendruck 6,3 bar
- Packungsinhalt 2 Sensoren (bei Bedarf können 2 oder 3 Sets gleichzeitig genutzt werden)
- Anzeige über die kostenlose easydriver App
- austauschbare Batterie (Batterie CR 1632)
- Bluetooth 2,4 GHz
- Betriebsspannung 3 V
- Einsatztemperaturen -20 °C bis 85 °C
- Gewicht ca. 9,5 g je Sensor
- Diebstahlsicherung

Art.-Nr. 259281

119,95



Zum safetyre-Video

## Doppelstützrad Easy Wheel

Doppelstützrad-Umbausatz für leichtes und sicheres Manövrieren auf allen Untergründen. Schützt dadurch den Rangierantrieb vor Verschleiß. Set beinhaltet zusätzliches Montagematerial.

- Set bestehend aus
- 2 Laufrädern
- 1 Universalachse
- 2 Schnellverschluss-Sicherungssplinte
- Kleinmaterial

Art.-Nr. 258265

84,95



# EMUK-Aufsteckspiegel



Die sichere Verbindung.

Die fahrzeugspezifisch entwickelte Halterung aus schwingungsdämpfendem Aluminium-Guss ermöglicht einen perfekten, passgenauen Sitz, nahezu ohne Vibration.

- Sehr klares, vibrationsfreies Spiegelbild
- Aerodynamischer Spiegelkopf mit großem Sichtfeld
- Der Fahrzeugspiegel wird nicht verdeckt
- Blitzschnelle Montage ohne Werkzeug
- Vom Fahrer- und Beifahrersitz aus einstellbar
- Beschädigungs- und Kratzschutz durch Moosgummischicht auf Halter



ab 113,95 €

Bezeichnung	Art.-Nr.
Audi Q8 ab 08/18 Audi SQ8 ab 07/19 Audi RS Q8 ab 12/19	312218
Audi Q5 ab 01/17 Audi Q7 ab 03/15	251731
BMW 3er G20/21 (Touring) ab 01/19 BMW 3er G30/31 (Touring) ab 02/17	261833
BMW X3 F25 Facelift ab 04/14 BMW X4 F26 ab 10/14 BMW X5 F15 ab 04/13 BMW X6 ab 05/14	197820
Ford Galaxy ab 2008	163862
Ford Galaxy, S-Max ab 09/15 Ford Edge ab 2015	246410
Ford Ranger ab 02/16	281749
Emuk Hyundai Santa Fe >8/18 auch Facelift ab 11/20	308108
Kia Sportage ab 2016	298676
Mercedes A-Klasse W176 ab 07/12 Mercedes B-Klasse W246 ab 11/11 Mercedes C-Klasse W204 09/08-01/14 Mercedes C-Klasse C207 Coupé/Cabrio ab 2011 Mercedes CLS-Klasse C218 Coupé ab 01/11 Mercedes CLS-Klasse V218 Kombi ab 10/12 Mercedes CLA-Klasse C117 ab 04/13 Mercedes E-Klasse W212 ab 04/09-03/16 Mercedes S-Klasse W221 ab 06/09-06/13 Mercedes GLK WDC 204 01/09-09/15 Mercedes GLA-Klasse X156 ab 12/13	113337
Mercedes C-Klasse W205, S205, C205, A205 ab 02/14 Mercedes S-Klasse W222 ab 07/13 Mercedes E-Klasse W213 ab 04/16 Mercedes GLC-Klasse ehem. GLK204 ab 10/15	197819
Mercedes M-Klasse W166 ab 11/11 Mercedes R-Klasse W251 ab 09/10 Mercedes GLE-Klasse (auch Coupé) ab 2015 Mercedes GL-Klasse X166 ab 06/12	166578
Mercedes V-Klasse III ab 04/14	213211

Bezeichnung	Art.-Nr.
Mercedes S-Klasse W 223 ab 9/20 C-Klasse W 206 ab 3/21	312788
Seat Alhambra Mod. 2010 ab 2010	113351
Skoda Karoq ab 11/17	259284
Skoda Kodiak ab 03/17	259414
Mercedes S-Klasse W 223 ab 9/20 C-Klasse W 206 ab 3/21	312788
Skoda Octavia III ab 02/13-02/20	186365
Skoda Octavia IV ab 03/20	295674
Skoda Yeti ab 08/09	113351
Volvo V90 Cross Country ab 02/17 Volvo XC60 II ab 03/17 Volvo XC90 II ab 01/15	253820
Volvo XC40 ab 03/18 Volvo V60 ab 09/18 Volvo S60 ab 11/18	281517
VW Bus T5 Facelift 2009 ab 2009-06/15 VW Bus T6 ab 07/15 VW Amarok ab 2010	145898
VW Golf/Touran ab 06/09	113339
VW Golf 8 ab 12/19	295673
VW Touran II bis 05/15	269724
VW Touran II ab 05/15	269724
VW Passat B8 ab 11/14	212403
VW Tiguan (auch Facelift 2010) ab 11/07-2015 VW Tiguan ab 2016	113351 172629
VW Sharan ab 09/10	
VW Caddy V ab 11/20	319547



## 2 Emuk Ersatzspiegelkopf

Ersatzspiegelkopf für Emuk Spezialspiegel  
Art.-Nr. 108202

21,50



## 3 Emuk Spiegelkopf XL

30 % größeres Sichtfeld. Extra großer Weitwinkel.  
200mm x 140 mm x R 450 inkl. Reflektoren  
Art.-Nr. 197825

25,95



## 4 Emuk Diebstahlskit 2 er Set

Diebstahlsicherungsset für EMUK-Spezialspiegel. 2 Stück.

Art.-Nr. 172638

29,95

Für viele weitere Modelle lieferbar!

RÜCKSPIEGEL



## 1 a Speed Fix Spiegel 2er-Set

Das innovative Befestigungssystem des SPEED FIX MIRRORS mit patentiertem Gelenkkopf sorgt nicht nur für extrem stabilen Halt und flexibelste Befestigungsmöglichkeiten, sondern auch für eine kinderleichte und schnelle Montage. Die Befestigung ist wahlweise oben oder unten am Fahrzeugspiegel möglich. Passend ist der hochwertige Klemmspiegel für fast alle gängigen Fahrzeugspiegel. Inkl. farbigen Sicherheitsstreifen in grün, orange und gelb.

Armlänge: 22,5 cm

Ausführung: plan

Art.-Nr. 273623

79,95

Ausführung: konvex

Art.-Nr. 273626

79,95



## 1 b Mit XXL-Armlänge

Armlänge: 29,5 cm

Ausführung: plan

Art.-Nr. 273625

89,95

Ausführung: konvex

Art.-Nr. 273627

89,95



## 2 Caravanspiegel Delta ANG

Zusatz-Anhängerspiegel zum Aufstecken auf die serienmäßig vorhandenen Autospiegel. Einfache und schnelle Montage mittels hochwertiger Gummi-Spanngurte. Spiegelkopf mit konvexem Glas und integriertem Toter-Winkel-Spiegel.

Größe des Spiegelkopfes: 18,5 x 12,5 cm

Art.-Nr. 193719

23,50

## 3 Emuk Universal III

Der Universal III ist universell passend auf nahezu alle Fahrzeugaußenspiegel mit einstellbarem Spiegelglas. Der Wohnwagenspiegel wird mit zwei Schrauben ohne Werkzeug montiert.

- Edelstahlklemmschrauben mit Rändelgriff, die in Edelstahlmuttern laufen
- Schnelle und leichte Montage
- 2 schwenkbare, mit speziellem Gummi beschichtete Klemmstücke
- Aerodynamischer, nach allen Richtungen verstellbarer Spiegelkopf mit gewölbtem Sicherheits-Spiegelglas

Preis pro Spiegelsatz

Art.-Nr. 108269

96,95

## 4 Toter-Winkel-Spiegel Optilus

Toter-Winkel-Spiegel zum Anklebmen auf dem Spiegelgehäuse. Geeignet für Wohnmobile und Autos. Einfache Handhabung.

Maße: 14,5 x 6 x 4,5 cm (B x H x T)

Art.-Nr. 108286

24,95

## 5 Toter-Winkel-Spiegel Hercules

Sicherer Fahren und einfacher Einparken. Weitwinkelansicht. Einfach zu montieren.

Art.-Nr. 108198

9,95

## 6 Inside View Innenspiegel

Kleiner Innenspiegel mit Saugnapf, um die Kinder auf dem Rücksitz im Auge zu behalten.

Maße: 14,6 x 5,8 x 6,96 cm (LxBxH)

Art.-Nr. 213564

12,95



## DriveDressy Sitzbezüge

**DRIVEDRESSY** **NEU**

Der perfekte Sitzbezug für deinen Camper. Mit Liebe handgemacht, strapazierfähig und absolut passgenau für deinen Camper. Robuster, nachhaltiger Kunstfaser, einer 3 mm dicken Schaumschicht und einem Rutschschutz sorgt für besonders hohe Strapazierfähigkeit und hohen Sitzkomfort. Das Material ist flammenhemmend und hat eine Airbagnacht. Waschmaschinentauglich bei 30 °C Wollwaschgang ausschließlich in einem XXL Wäschenetz.

### 1) Fiat Ducato, Citroen Jumper, Peugeot Boxer ab Bj.2014



#### 1 Für Fiat Ducato, Citroen Jumper u. Peugeot Boxer ab Bj.2014

2er Set Fahrer- u. Beifahrersitz m. Armlehnen

<b>a</b>	Oriental Flamingo	Art.-Nr. 312091	<b>409,50</b>
<b>b</b>	Magic Forest	Art.-Nr. 312088	<b>409,50</b>
<b>c</b>	Misty Mountains	Art.-Nr. 312089	<b>409,50</b>
<b>d</b>	Deco Grey	Art.-Nr. 312090	<b>409,50</b>
<b>e</b>	Black Toucan	Art.-Nr. 312092	<b>409,50</b>
<b>f</b>	Hawaii Dream	Art.-Nr. 316750	<b>409,50</b>
<b>g</b>	Dark Grey	Art.-Nr. 316751	<b>409,50</b>

### Pössl Campster & Vanster 2+3



#### 2 Pössl Campster Citroen Basis ab Bj.2016 4-Sitzer Set

<b>a</b>	Oriental Flamingo	Art.-Nr. 312081	<b>679,50</b>
<b>b</b>	Magic Forest	Art.-Nr. 312077	<b>679,50</b>
<b>c</b>	Misty Mountains	Art.-Nr. 312078	<b>679,50</b>
<b>d</b>	Deco Grey	Art.-Nr. 312080	<b>679,50</b>
<b>e</b>	Black Toucan	Art.-Nr. 312082	<b>679,50</b>



#### 3 Pössl Vanster ab Bj. 2016 4-Sitzer Set

<b>a</b>	Oriental Flamingo	Art.-Nr. 312086	<b>734,50</b>
<b>b</b>	Magic Forest	Art.-Nr. 312083	<b>734,50</b>
<b>c</b>	Misty Mountains	Art.-Nr. 312084	<b>734,50</b>
<b>d</b>	Deco Grey	Art.-Nr. 312085	<b>734,50</b>
<b>e</b>	Black Toucan	Art.-Nr. 312087	<b>734,50</b>



**DRIVEDRESSY**

## DriveDressy Magnet-Taschen

#### 4 a Magnet-Tasche/Organizer inkl. Gegen-Pad/Halterung

Praktische Magnet-Taschen für noch mehr flexiblen Stauraum in und an deinem Camper sowie an allen metallischen Flächen! Verfügbar in drei verschiedenen Größen für Badutensilien, Kleinkram, Wäsche, Spielzeug etc. Mit dem mitgelieferten Magnet-Gegenpad ideal kombinierbar mit allen DriveDressy Sitzbezügen.



<b>Oriental Flamingo</b>	<b>Deco-Grey</b>
Gr. S Art.-Nr. 312100 67,50	Gr. S Art.-Nr. 312099 67,50
Gr. M Art.-Nr. 312106 103,50	Gr. M Art.-Nr. 312105 103,50
Gr. L Art.-Nr. 312111 131,50	Gr. L Art.-Nr. 312110 131,50

<b>Magic Forest</b>	<b>Black Toucan</b>
Gr. S Art.-Nr. 312094 67,50	Gr. S Art.-Nr. 312101 67,50
Gr. M Art.-Nr. 312103 103,50	Gr. M Art.-Nr. 312107 103,50
Gr. L Art.-Nr. 312108 131,50	Gr. L Art.-Nr. 312112 131,50

<b>Misty Mountains</b>	<b>Dark Grey</b>	<b>Hawaii Dream</b>
Gr. S Art.-Nr. 312098 67,50	Gr. S Art.-Nr. 316755 67,50	Gr. S Art.-Nr. 316754 <b>67,50</b>
Gr. M Art.-Nr. 312104 103,50	Gr. M Art.-Nr. 316759 103,50	Gr. M Art.-Nr. 316758 <b>103,50</b>
Gr. L Art.-Nr. 312109 131,50	Gr. L Art.-Nr. 316772 131,50	Gr. L Art.-Nr. 316763 <b>131,50</b>

**DRIVEDRESSY** **NEU**



### UNSER TIPP:

**4 b silwy Magneleiste**  
Selbstklebende Metall-Leiste für die Befestigung der Magnet-Taschen überall in deinem Camper an nicht metallischen Oberflächen.

25 cm Black	Art.-Nr. 279414	<b>29,95</b>
50 cm Black	Art.-Nr. 279412	<b>49,95</b>





## Spannbettlaken

**1 a**

1	2	3
Passend für Matratzen 70x190 cm bis 85x210 cm	Passend für Matratzen 35x130 cm bis 50x145 cm	Passend für Matratzen 70x190 cm bis 85x210 cm

**1 b**

**1 c**

**1 d**

**1**  
Alle Spannbettlaken haben eine hochwertige Jersey Qualität aus 97 % Baumwolle & 3 % Elasthan. Sie sind waschbar bis 60 °, bügelfrei, Rundumgummi und sehr elastisch, für Matratzenhöhe bis 15 cm.

### **1 a** Heckbett Spannbettlaken 3-tlg.

Größe:	2 x 70/85 x 190/210 cm, 1 x 35/50 x 130/145 cm	
Farbe:	platin	Art.-Nr. 290327 <b>74,95</b>
Farbe:	titanium	Art.-Nr. 290260 <b>74,95</b>
Farbe:	sand	Art.-Nr. 290261 <b>74,95</b>
Farbe:	weiß	Art.-Nr. 318525 <b>74,95</b>

### **1 b** Wohnmobil Spannbettlaken

Größe:	142 x 195 cm	
Farbe:	titanium	Art.-Nr. 290269 <b>49,95</b>
Farbe:	sand	Art.-Nr. 290271 <b>49,95</b>

### **1 c** Caravan Spannbettlaken

Größe:	137 x 195 cm	
Farbe:	titanium	Art.-Nr. 290266 <b>49,95</b>
Farbe:	sand	Art.-Nr. 290268 <b>49,95</b>

### **1 d** Quennsbett Spannbettlaken

Größe:	160 x 200 cm	
Matratzenhöhe	bis 20 cm	
Farbe:	titanium	Art.-Nr. 291568 <b>64,95</b>
Farbe:	sand	Art.-Nr. 291567 <b>64,95</b>

## CampSleep-Bett



Für weitere Infos bitte  
QR Code scannen



### **1** CampSleep-Bett 10 cm Stärke H2

CampSleep-Bett als komfortables Zusatzbett für den Fahrerraum im Wohnmobil (2-Sitzer) der Marken:

Fiat Ducato, Peugeot Boxer, Citroen Jumper (alle ab Baujahr 2006).

• Andere Fahrzeugtypen auf Anfrage

Strapazierfähiger Stoff, Kaltschaummatratze (10 cm. H2), Reißverschluss, waschbar. Holzplattenverstärkung auf der Seite für den Oberkörper. Stabilisierung durch einen Gurt vom CampSleep-Bett zum Handgriff auf der Beifahrerseite mit Klettverschluss. Einfacher Klappmechanismus.

Gewicht: ca. 7 kg

Gesamtlänge ca. 160 cm von Tür zu Tür.

Tiefe zum Handschuhfach ca. 74 cm

Tiefe zum Lenkrad ca. 44 cm

Art.-Nr. 196934

**369,-**

### **3** CampSleep-Tasche (o. Abb.)

Passende Tasche aus strapazierfähigem Stoff mit Kordel.

Art.-Nr. 196935

**29,95**



## Auffahrkeile

### 1 Auffahrkeil Standard

Stufenloses Auffahren bis zu einer Gesamthöhe von ca. 80 mm. Für Tandemachse geeignet. 2er Set  
 Maße: 45 x 16 x 8 cm (l x b x h)  
 Gewicht: 1,1 kg  
 Geprüfte Stützlast: 2.000 kg pro Rad  
 Art.-Nr. 107194 **16,95**

### 2 Froli Kompaktkeil-Set inkl. Tasche

Ganz neu: Der stapelbare Kompaktkeil für Campervans und Kompaktfahrzeuge! Gleichmäßiges, einfaches und stufenloses Auffahren für optimalen Höhenausgleich. 2 Keile im Set inkl. Transporttasche.  
 Max. 3 Keile aufeinander stapelbar.  
 Maße: 43 x 20 x 5 cm (l x b x h)  
 Gewicht: 1,7 kg  
 Art.-Nr. 272110 **35,95**

### 3 a Ausgleichskeil „Maxi“

Stufenloses Auffahren bis zur Gesamthöhe von ca. 120 mm. Der Maxi-Keil sorgt für optimalen Höhenausgleich bei Steigungen und unebenen Standflächen. Für Zwillingsreifen geeignet.  
 2er Set mit Transporttasche  
 Maße: 50 x 21,2 x 12 cm (l x b x h)  
 Gewicht: 2,0 kg  
 Geprüfte Stützlast: 5.000 kg pro Rad  
 Art.-Nr. 107191 **39,95**

### 3 b Parkstopper für Maxi-Keil

Er entlastet nach dem Auffahren die Feststellbremse und gewährleistet sicheren Stand. 2er Set.  
 Art.-Nr. 107192 **16,95**

### 4 Equalizer XXL Black (2St.)

Großer Ausgleichskeil mit 3 Ebenen (6-12-18 cm) aus hochfestem thermoplastischem Spezialmaterial. Die speziell entwickelte Oberfläche garantiert eine hervorragende Reifenhaftung beim Ansteigen und Nivellieren. Die robuste und stabile Unterlage ermöglicht den Einsatz auf verschiedenen Böden, auch auf sandigem Untergrund. Lieferung im 2er-Set, komplett mit praktischer Tragetasche.  
 Auffahrfläche: 575 x 235 mm  
 Gewicht: 7,5 kg  
 Geprüfte Stützlast: 5.000 kg pro Achse  
 Art.-Nr. 319964 **94,95**

### 5 Stufenkeil Equalizer XL Black

Hochwertiger Ausgleichs-Stufenkeil mit 3 Höhenstufen. Stützlast ist 5t pro Achse. Inklusive einer praktischen Trage- und Aufbewahrungstasche. 2-er Set  
 Maße: 56,2 x 20,2 x H15 cm  
 Gewicht: 3,7 kg  
 Art.-Nr. 300577 **39,95**

### 6 Auffahrkeil 2er-Set / Thule

Hergestellt aus UV-beständigem HDPE-Material, ausgestattet mit 3 Höhenstufen (44, 78, 112 mm) für eine einfache Nivellierung des Fahrzeugs. Lieferung erfolgt inklusive einer robusten Trage- und Aufbewahrungstasche.  
 Maße: 56 x 20 x 15 cm (l x b x h)  
 Gewicht: 3,7 kg  
 Art.-Nr. 118792 **43,-**



## UNSER TIPP FÜR WOHNWAGEN

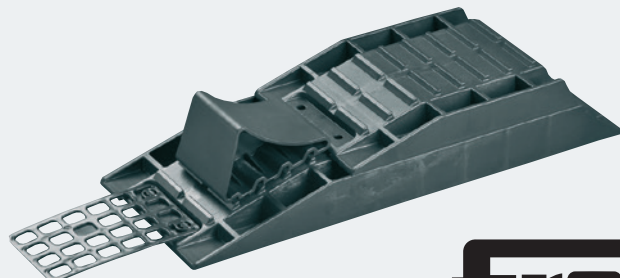

# froli®

### 7 Wohnwagen-Set

Geprüfte Stützlast: 2.000 kg. 2-teiliger Keil mit 3 Auffahrhöhen, bestehend aus: Basiskeil: 55 mm hoch, Aufsatzkeil: 40 mm hoch oder zusammen Gesamthöhe: 95 mm. Ideal für Fahrzeuge bis 8,0 t zulässiges Gesamtgewicht. Set besteht aus einem Ausgleichskeil 2-teilig, einer Auffahrhilfe und einem Parkstopper.  
 Gewicht: 1,8 kg  
 Art.-Nr. 107156 **24,95**



## Ausgleichskissen

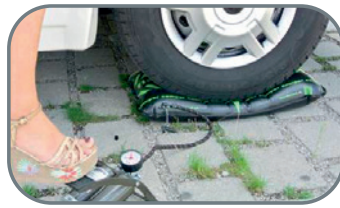

**Luftkissen sind die komfortabelste Möglichkeit zum Höhenausgleich des Fahrzeugs**

**NEU**

### Zubehör für Ausgleichskissen



**Unser Tipp!**

### Stützböcke



**4 Stützböcke 4er Set, TÜV-GS**  
 Höhenverstellbar von 30 bis 45 cm.  
**Aluminiumausführung**  
 Belastbar bis ca. 1000 kg/Stück.  
 Art.-Nr. 107164 **52,95**  
**Kunststoffausführung** (o. Abb.)  
 Belastbar bis ca. 750 kg/Stück.  
 Art.-Nr. 107165 **59,95**

**5 Stützbock PowerJack (Set 2pcs)**  
 Hochwertiges Stützbock-Set aus kälteunempfindlichem und UV-beständigem Kunststoff. Hohe Tragkraft. Stufenlos höhenverstellbar mittels einer Gewindestange aus gehärtetem Stahl. Ideal zur Stabilisierung des Fahrzeugs oder bei längeren Standzeiten.  
 Tragkraft: 1.000 kg / Stützbock  
 Höhenverstellbar von 28 bis 42 cm  
 Art.-Nr. 197288 **39,95**

### Traktionsmatte



**Unser Tipp!**

**6 Gripmatte 2er Set**  
 Wird vor die Antriebsräder gelegt um Rutschen oder Festfahren zu vermeiden. Zwei Gripmatten können, zur Verlängerung, zusammengebunden werden.  
 Art.-Nr. 107166 **24,95**

**1 flat-jack® Camper Plus**  
 Das Luftkissen Flat-Jack Camper Plus, ausgestattet mit einem KFZ Qualitätsventil, schützt die Reifen vor Standschäden, entlastet zugleich das Fahrwerk und kann zum Höhenausgleich verwendet werden. Das Luftkissen ist doppelwandig, Hochfrequenz verschweißt. Niveaueausgleich bis zu 14 cm. Das Luftkissen wird mit einer Fußpumpe oder einem Minikompressor aufgepumpt. Sie sind für Wohnmobile bis 7,5t und für Reifenbreiten bis 275mm geeignet.  
 Maße: 43 x 66 x 1 cm  
 Gewicht: 0,7 kg  
 Art.-Nr. 240457 **129,-**

**2 Air-Lift Ausgleichskissen**  
 Der EMUK Air-Lift ist ein hochbelastbares, verschleißfestes, Benzin-, Öl- und säurefestes Druckluft-Hebekissen, speziell für Wohnwagen und Reisemobile. Alle Bodenunebenheiten und Höhenunterschiede des Untergrundes können stufenlos von 1,5 cm bis 20 cm ausgeglichen werden. Die Tragkraft beträgt 11 Tonnen. Mit einer Hand-/Fußpumpe oder einem 12 V Minikompressor aufblasbar.  
 Maße: 48 x 43 x 2 cm  
 Gewicht: 3,6kg  
 Art.-Nr. 259904 **249,-**

**2 a Air-Lift Ausgleichskissen 2er-Set**  
 Art.-Nr. 316909 **475,-**



## Läufer

### 1 Bodenläufer Master Camp

Praktischer und weicher Bodenläufer für Wohnwagen, Wohnmobil und Camping-Innenraum. Waschbar bei 30° C.

Material: 100% Polyester, nicht zuschneidbar.

**a**

Maße: 50 x 100 cm

Art.-Nr. 287463

14,95

**b**

Maße: 50 x 150 cm

Art.-Nr. 287464

21,95

**c**

Maße: 50 x 200 cm

Art.-Nr. 287465

27,95

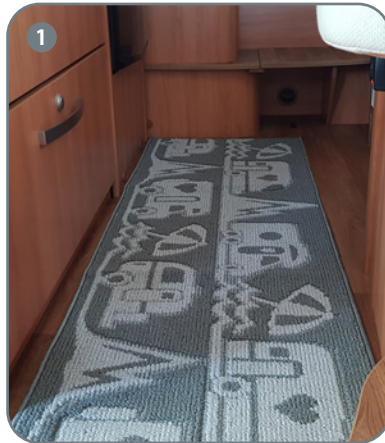

### 2 Fußmatte Runner Kamper

Läufer für den Innenbereich Ihres Campers im passenden Camping-Design. Kann mit einer Schere individuell zugeschnitten werden. Leicht formbar und rutschfest. Kann bei 30°C gewaschen werden.

Maße: 150 x 52 cm

Art.-Nr. 285540

29,95

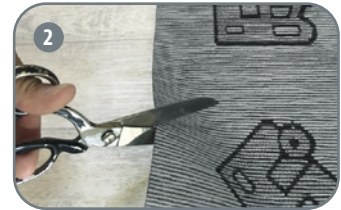

## Fußmatten

### 3 Fußmatte Lena

Robuste Gummimatten-Matte mit umlaufend angeschrägtem Rand. Rückseitige Noppen sorgen für einen optimalen Wasserablauf.

100% Gummi.

Maße: 40 x 60 cm

Art.-Nr. 172402

9,50



**3**

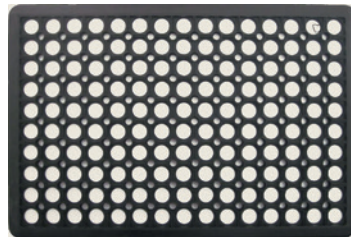

**4 a**



### 4 Fußmatte Hello

Funktionelle Schmutzfangmatte mit sympathischen Camping- und Caravanmotiven. Schützt den Innenraum des Fahrzeuges vor Verschmutzung. Mit rutschhemmender Unterseite. 100% PP.

Maße: 25 x 50 cm

#### **a Hello Camper**

Farbe: grau

Art.-Nr. 256525

11,95

#### **b Hello Caravan**

Farbe: grau

Art.-Nr. 256526

11,95

**4 b**



**5 a + b**

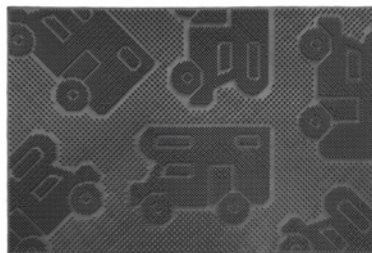

**6**



### 5 Türmatte Camper

Widerstandsfähiger Gummi. Extrem strapazierfähig und abwaschbar.

#### **a Maße: 50 x 25 cm**

Art.-Nr. 242762

8,95

#### **b Maße: 60 x 40 cm**

Art.-Nr. 242766

11,95

### 6 Fußabstreifer Zerby

Schuhabstreifer mit Holzgestell. Unten und seitlich angebrachte Bürsten sorgen für die gründliche Reinigung beider Schuhe.

Maße: 34 x 27,5 x 6 cm

Art.-Nr. 252823

23,95

**7**

### Schuhabtropfschale

Material: Kunststoff

Maße: 48,5 x 34,5 cm

Art.-Nr. 230898

4,50

**8**

### Schuhabtropfmatte

Tray Mat

Material: Gummi

Maße: 40 x 60 cm

Art.-Nr. 287462

10,95



**8**



Die perfekte Lösung  
für nasse Schuhe



## Fahrzeugmatten

**BRUNER®**

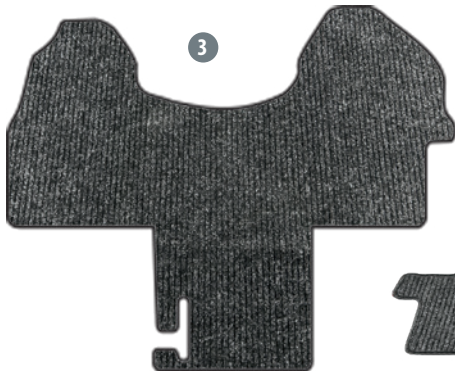

**HEOSdoor mat®**

### 1 Teppich Deluxe Campster

Für Citroen Campster ab Baujahr 2016.  
Material: 100% Polyester  
Art.-Nr. 256598

49,95

### 2 Gummimatte für Ducato/Jumper/Boxer

Fahrerhaus-Gummimatte zum Schutz vor Schmutz und Feuchtigkeit. Leicht zum Reinigen. Passt ab Modelljahr 2020.  
Art.-Nr. 303791

59,95

### 3 Fahrerkabinenteppich Sprinter W910

Für Mercedes Sprinter W910 ab 07/2018.  
Material: Nadelfilz  
Art.-Nr. 276576

69,50

### 4 Fahrerkabinenteppich mit Freistaat Logo

Für Ducato ab Baujahr 2006  
Material: 100% Polypropylen  
Art.-Nr. 186707

39,95

### 5 Ducato Teppich ab Modelljahr 2020

Passend für Fiat Ducato, Citroen Jumper und Peugeot Boxer ab Modelljahr 2020.  
Material: Nadelfilz  
Art.-Nr. 276881

55,95

### 6 Heos Door Mat

Der „saubere Einstieg“: Schmutz von Schuhsohlen im Fahrerhaus? Das gehört der Vergangenheit an. Schalenförmig – der Schmutz bleibt in dem Fußabtreter.

Andere Fahrzeuge auf Anfrage.  
Material: 100% Polypropylen  
Farbe: anthrazit

#### Für Fiat Ducato ab Modelljahr 2020

Art.-Nr. 273830

29,-

#### Für Mercedes Sprinter ab Baujahr 2018

Art.-Nr. 273831

29,-

## Sitzbezüge



**EuroTrail**

### 7 Frotteebezug für Kabinensitze

Universeller Sitzbezug (inkl. Armauflagen) passend für alle Kabinensitze. Der Sitzbezug besteht aus einem weichen und angenehmen Frottee. In dem Saum ist ein spezielles Vorhangband eingenäht, mit dem Sie den Bezug mit dem mitgelieferten Gummiband am Stuhl befestigen können. Der Sitzbezug wird inkl. 2 Armlehnenbezügen geliefert, die mit einer Schnur an der Armlehne befestigt sind.

100% Baumwolle, waschbar bei 30°C.

Maße: 165 x 80/60 cm

Gewicht: 435 g

Farbe: Grau

Art.-Nr. 272200

39,95



# Möbelbeschläge



**1 Hafthaken Edelstahl selbstklebend 4 Stk.**  
45 x 25 mm Art.-Nr. 223288 **3,95**

**2 Hafthaken Edelstahl selbstklebend 2 Stk.**  
60 x 35 mm Art.-Nr. 223287 **3,95**

**3 Gaderobenhalter silber klappbar**  
Art.-Nr. 113284 **9,50**

**4 Schwenkkonsole**  
1 Stück, Maße: 190 mm  
Farbe: grau Art.-Nr. 107938 **5,25**

**5 Möbel-Eckwinkel**  
4 Stück, Maße: 25 x 25 x 15 mm  
Farbe: schwarz Art.-Nr. 107875 **2,95**  
Farbe: braun Art.-Nr. 107877 **2,95**

**6 Möbelverbinder 2-teilig**  
2 Stück, Maße: 44 mm  
Farbe: braun Art.-Nr. 210511 **2,50**  
Farbe: weiß Art.-Nr. 210512 **2,50**

**7 Englische Scharniere**  
38 x 20 mm Art.-Nr. 210516 **3,95**  
50 x 38 mm Art.-Nr. 212542 **4,25**

**8 Karabinerhaken, verzinkt 1 Stück**  
Maße: 40 x 4 mm Art.-Nr. 223681 **0,85**  
Maße: 60 x 6 mm Art.-Nr. 223680 **1,-**  
Maße: 80 x 8 mm Art.-Nr. 237507 **1,95**  
Maße: 100 x 10 mm Art.-Nr. 240109 **2,95**

**9 Lakai-Krampen**  
4 Stück, Maße: 25 mm  
Alu Art.-Nr. 107307 **9,95**  
4 Stück, Maße: 25 mm  
vernickelt Art.-Nr. 107309 **6,50**  
Farbe: schwarz (o. Abb.) Art.-Nr. 107317 **7,95**

**10 Kunststoff-Zugverschluss 2 Stk.**  
Art.-Nr. 210515 **2,95**

**11 Mini-Latch-Druckverschluss**  
Art.-Nr. 210513 **6,50**

**12 Kugelschnäpper**  
1 Stück  
Maße: 50 mm Art.-Nr. 107983 **3,95**  
Maße: 68 mm Art.-Nr. 107811 **7,25**

**13 Rollenschnäpper**  
1 Stück  
Farbe: weiß Art.-Nr. 107945 **0,95**

**14 Gummikappen Herd 8er**  
Gummikappen für den Rost Ihres Dometic, Smev und Thetford Herd. 8 Stück  
Maße: Ø 4-8 -9,5mm Art.-Nr. 273433 **14,95**

**15 Abdeckkappen Herd/Spüle 8er**  
Schrauben Abdeckkappen für Dometic, SMEV und Thetford Spülen und Herde. 8 Stück  
Maße: Ø innen 10 mm außen 11,8 mm  
Art.-Nr. 273440 **14,95**

**16 Schnappschloss „Caravan“**  
1 Stück  
Farbe: grau Art.-Nr. 107888 **7,85**  
Farbe: braun Art.-Nr. 113309 **7,85**

## Unser Tipp:

**17 U-FIX Hafthaken wiederverwendbar**  
Statischer Hafthaken. Kein Kleber notwendig. Sofort einsetzbar. Kann wieder abgelöst und neu positioniert werden, ohne Kleberückstände zu hinterlassen. Wasserfest.  
Maße: Ø 85mm  
Art.-Nr. 264328 **3,25**

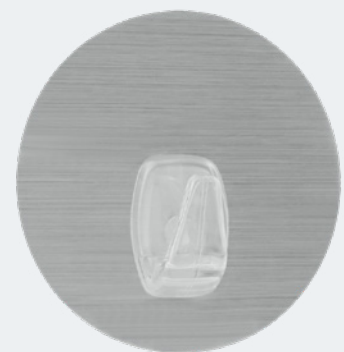

# Möbelbeschläge



- 1 Push-Lock einfach**  
1 Stück  
Farbe: braun (o.Abb.) Art.-Nr. 107859 **4,95**  
Farbe: weiß Art.-Nr. 113310 **4,95**
- 2 Push-Lock Stangenschloß** (o. Abb.)  
1 Stück  
Farbe: braun Art.-Nr. 107866 **4,25**  
Farbe: weiß Art.-Nr. 107869 **4,25**
- 3 Druckknöpfe mit Rosette**  
1 Stück, Maße: 16 mm  
Farbe: hellgrau Art.-Nr. 107957 **2,95**  
Farbe: dunkelgrau Art.-Nr. 212546 **3,25**  
Farbe: messing Art.-Nr. 107959 **6,30**  
Farbe: silber Art.-Nr. 113308 **5,25**
- 4 Türfeststeller 2-teilig**  
Farbe: grau Art.-Nr. 108011 **3,25**  
Farbe: weiß Art.-Nr. 108015 **3,25**
- 5 Türfeststeller Hymer**
  - a Oberteil**  
Farbe: weiß Art.-Nr. 155752 **3,95**
  - b Unterteil**  
Farbe: weiß Art.-Nr. 155753 **3,95**
- 6 Gleitschnappverschluss 2-teilig**  
Farbe: weiß Art.-Nr. 162354 **3,50**
- 7 Magnetschnapper**  
Der integrierte Federmechanismus garantiert eine lange Nutzungsdauer. Die Montage ist auch an nicht gerade zueinander stehenden Flächen möglich.  
Farbe: weiß Art.-Nr. 108039 **22,95**
- 8 Hochstell-Federstütze**  
Stahl verzinkt, Federn mit seitlichem Anschraubfuß. 1 Stück  
Maße: 170 mm Art.-Nr. 107934 **3,75**

**Weitere Möbelbeschläge  
und Aussteller finden Sie  
in unserem MEGA STORE**

**MÖBELBSCHLÄGE**

## Gardinenzubehör

- |   |   |   |  |   |
|---|---|---|--|---|
| <b>9 T-Gleiter</b>  |   |   |  | <b>10 X-Gleiter</b>   |
|  |  |  |  |  |
| <b>Gardinen Rollringe T weiß</b><br>20 Stk.<br>Art.-Nr. 107916 <b>5,95</b>          | <b>Rollringe m. Klammer T-Schiene</b><br>20 Stk.<br>Art.-Nr. 107917 <b>7,95</b>     | <b>Gardinengleiter T</b><br>10er Set<br>Art.-Nr. 113306 <b>2,95</b>                 | <b>Gardinenfeststeller T</b><br>6 Stk.<br>Art.-Nr. 107918 <b>1,75</b>                | <b>X-Gelenkgleiter</b><br>25 Stk.<br>Art.-Nr. 107991 <b>2,95</b>                      |

## Elektrozubehör

### 1 12V & 230V Micro USB Ladeset

Dieses SCHWAIGER® Ladeset bietet eine universelle Lösung für das Laden von Geräten mit Micro USB-Anschluss sowohl in PKW und LKW als auch an einer 230 V Steckdose. Es besteht aus einem Sync & Ladekabel sowie je einem 12 V und 230 V Ladeadapter. Beide überzeugen durch eine intelligente Steuerung des Ladestroms, da sie sich automatisch an den aktuellen Energiebedarf des Gerätes anpassen. Hierdurch werden im Vergleich zu herkömmlichen Ladeadaptern deutlich kürzere Ladezeiten erzielt.

Länge: 1 m

Art.-Nr. 297879

21,95

### 1 a 12V & 230V Ladeset Apple

wie Pos. 1 nur für Apple

Länge: 1 m

Art.-Nr. 301703

29,95

### 2 USB Ladeadapter Set

Dieses SCHWAIGER® Ladeadapterset besteht aus einem 12V KFZ-Ladeadapter sowie einer 230V Variante für die Steckdose. Daher ist dieses Set die ideale Lösung für ein komfortables Laden von mobilen Geräten zu Hause oder im Fahrzeug. Beide Ladeadapter besitzen neben einer USB Buchse eine Power LED, welche den Betrieb des Ladeadapters anzeigt. Mobile Geräte wie Smartphones, Tablets, Kameras oder Controller können einfach und schnell mithilfe des originalen Ladekabels geladen werden.

Art.-Nr. 297881

17,95

### 3 Stecker

12 V, für Zigarettenanzünder

Art.-Nr. 106159

4,95

### 4 USB Doppel-Einbausteckdose

12V/24V 2 x 2100mA

Art.-Nr. 263984

14,50

### 5 USB Ladegerät vierfach 12/24V

12/24V 4800 mA

Art.-Nr. 263993

18,95

### 6 Winkelbarer USB-Ladestecker

Winkelbarer Doppel USB Ladestecker 12-24 V DC / 5 V DC, 2 x 2.500 mA, zum Anschluss im Zigarettenanzünder und Normsteckdosen über das 12-24 V Bordnetz von PKW, LKW, Bus, Caravan und Boot zum Aufladen und Betreiben von z. B. Handys, Smartphones, Navigationsgeräten, MP3 Playern, Fotokameras und allen Arten von Tablets, die einen hohen Ladestrom benötigen. Art.-Nr. 222167

32,50

### 7 USB Ladegerät 2x 12/24V 3100mA

12/24V 2 x 3100mA

Art.-Nr. 262184

7,95

### 8 Verl-Kabel 1m 2x USB 12/24V

12/24V 1m

Art.-Nr. 262183

9,95



## CEE Stecker

### 9 Adapterleitung I

Stromeinspeisung ins Fahrzeug.

Länge: 1,5 m

Art.-Nr. 106006

17,95

### 10 Adapterleitung II

Ermöglicht die Stromabnahme von CEE-Stromquellen.

Länge: 1,5 m

Art.-Nr. 106007

17,95

### 11 Adapterleitung III

Einspeisung am Fahrzeug mit zusätzlicher Stromabnahme über integrierte Schuko-Steckdose.

Länge: 1,5 m

Art.-Nr. 106013

24,95

### 12 Außensteckdose I

Maße: Ausschnitt 9 x 8 cm

Farbe: weiß

Art.-Nr. 106065

16,95

### 13 Außensteckdose II

Maße: Ausschnitt 13,5 x 7 cm

Farbe: weiß

Art.-Nr. 106068

18,95

Ersatzdeckel Außensteckdose II (o. Abb.)

Farbe: weiß

Art.-Nr. 106199

9,95

### 14 CEE-Stecker (Kabelknickschutz)

Art.-Nr. 106163

3,95



### 15 CEE-Kupplung (Kabelknickschutz)

Art.-Nr. 106070

4,95

### 16 CEE-Winkelkupplung II

Mit Schukosteckdose und Kabelknickschutz.

Art.-Nr. 106071

13,95

### 17 CEE-Winkelkupplung I (Kabelknickschutz)

Art.-Nr. 106072

9,95

### 18 Schuko-Stecker (Kabelknickschutz)

Art.-Nr. 106157

3,95

### 19 Schuko-Kupplung (Kabelknickschutz)

Art.-Nr. 106038

4,95





## Kabeltrommeln



- 1 Kabeltrommel (3x2,5mm) 25m**  
CEE-Kabeltrommel 25m 3 x 2,5 mm<sup>2</sup>(Gummischlauchleitung) mit 2 integrierten Schuko-Steckdosen sowie einer CEE Steckdose und Überlastungsschutz.  
Art.-Nr. 300576 **124,95**
- 2 Kabeltrommel 3-fach**  
Für Außenbereich, inkl. Überlastungsschutz, 3 x 2,5 mm<sup>2</sup>, Länge: 33m  
Art.-Nr. 106008 **139,95**
- 3 Kabeltrommel CEE**  
Für Außenbereich mit CEE-Stecker und CEE-Kupplung. 3 x 2,5 mm<sup>2</sup>  
Länge: 25 m Art.-Nr. 106012 **119,95**
- 4 Kabeltrommel Garant**  
CEE-Stecker 230 V/16 A, Überhitzungsschutz, Kontroll-Leuchte bei Überhitzung und Überlastung.  
Länge: 25 m Art.-Nr. 113171 **178,95**
- 5 Verlängerungskabel CEE**  
Für Außenbereich. 3 x 2,5 mm<sup>2</sup>  
Länge: 10 m Art.-Nr. 106010 **45,95**  
Länge: 25 m Art.-Nr. 106011 **119,95**
- 6 Kabeltasche 45 x 10 cm**  
Kabeltasche 100 % Polyester. ø 45 x 10 cm.  
Farbe: schwarz  
Art.-Nr. 106014 **15,50**
- 7 Steckdosenwürfel**  
Steckdosenwürfel mit drei Schuko-Steckdosen und drei USB Ladeports und stromsparenden Ein/Ausschalter.  
Länge: 1,4 m Art.-Nr. 297871 **17,95**
- 8 Flex Steckdosenleiste USB weiß**  
Flexible Steckdosenleiste mit 4 Schuko-Steckdosen und 2 USB Ports. Stromsparender Ein/Aus-Schalter und praktischer Flachstecker.  
Länge: 1,4 m Art.-Nr. 300807 **24,95**

## Kabel-Safe



- 9 CEE Kabelsafe**  
Bei jeder Arbeit im Freien ist jetzt Ihre Kabelverbindung (Stecker und Kupplung) geschützt vor Regen und Nässe. Der Safe verhindert, dass Verbindungen auseinanderfallen und Kleinkinder gefährdet werden. Durchmesser: 9 cm.  
Art.-Nr. 154757 **13,50**
- 10 Elektro-Safe Schuko-Kupplungen**  
wie CEE Kabelsafe nur für Schuko Verbindungen. Durchmesser: 6 cm.  
Art.-Nr. 106211 **7,50**

### Unser Tipp:



- 11 Lampenset 12V Kst-Box H1+H7**  
In Serbien, Montenegro, Tschechien, Kroatien, Albanien und Frankreich ist das Mitführen von Ersatzlampen vorgeschrieben. Die Vorschrift gilt jedoch nur für Leuchtmittel, die man selbst austauschen kann. Also nicht für Xenon- oder LED-Leuchten. Auch in anderen Ländern, in denen Licht am Tag gesetzlich vorgeschrieben oder empfohlen ist, wird zur Mitnahme eines Ersatzlampensets geraten.  
Art.-Nr. 224378 **20,95**



## HEOSolution® caravan security tech & accessory

### 1 HEOSafe Zusatzschloss

Für Montage an Aufbautüren, Außenklappen sowie Türen von Heckgaragen von Reisemobilen und Caravans. Bei der Verschraubung wird die Tür zwischen Innenschloss und Außengehäuse eingeklemmt. Keine Zusatzbefestigung nötig. Riegel greift hinter dem Rahmen. Außengehäuse titaniert und pulverbeschichtet. Das Schloss kann 2, 3, 4 bzw. 5 mal gleichschließend bestellt werden.

Art.-Nr. 162343

109,-



### 1 HEOSafe Zusatzschloss für Carado/Sunlight

Art.-Nr. 213009

179,-

### 1 HEOSafe Zusatzschloss für Carado/Sunlight

Bestehend aus HEOSafe Fiat Ducato Fahrerhaus + HEOSafe Zusatzschloss Carado / Sunlight

Art.-Nr. 213010

328,-

### 2 HEOSafe Ducato 250/290

ab Bj. 2021 – Drehknopf abschließbar  
Art.-Nr. 305125

159,-

### 3 HEOSafe Ducato 250/290

ab BJ. 2006 bis BJ. 2020 – Drehknopf abschließbar  
Art.-Nr. 171952

Art.-Nr.

159,-

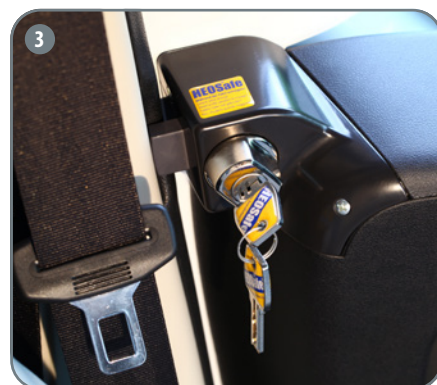

FÜR IHRE SICHERHEIT



### 4 Thule Van Security

Mit diesem Schloss bleiben Ihre Heck- und Schiebetüren sicher. Intelligent und elegant passt es an alle Van-Modelle und zur Farbe Ihrer Van-Stoßstange und den Türgriffen.

Farbe: schwarz

Art.-Nr. 177092

97,95

### Thule Van Security 2er Set

Farbe: schwarz

Art.-Nr. 177093

185,50



### 5 Thule Door Lock 1 Stück

Dieses qualitativ hochwertige Türschloss ist ganz einfach zu gebrauchen: es wird nach rechts bzw. links geschoben, um die Tür sicher zu verschließen. Es wird an der Fahrzeugwand mit einer Montageplatte, einem Verschlussdeckel und Bolzen montiert. Kann für linke und rechte Türöffnungen angewendet werden.

Farbe: weiß

Art.-Nr. 201993

74,-

### Thule Door Lock 3 Stück

Farbe: weiß

Art.-Nr. 201994

212,-



### 6 Thule Door Frame Lock

Diese Variante des Thule Door Lock ermöglicht die Installation wenn neben der Tür kein Platz innerhalb des Fahrzeuges zur Verfügung steht. Statt durch die Wand wird in den Türrahmen verschraubt.

Farbe: weiß

Art.-Nr. 175886

73,95

### Thule Door Frame Lock 3 Stück

Farbe: weiß

Art.-Nr. 201990

212,-



Klima



**DER FREISTAAT**

## Ventilatoren & Luftkühler

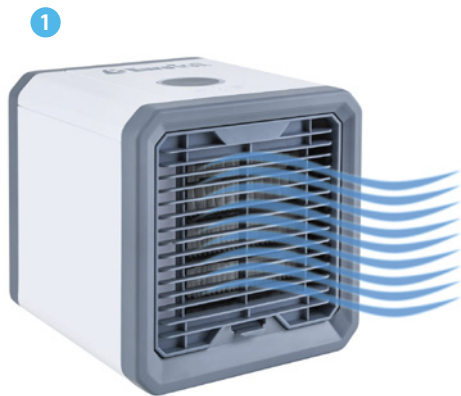

### 1 Luftkühler

Dieser praktische Luftkühler zieht warme Luft aus dem Raum um dann über den Verdunstungswasserfilter kühle Luft an den Raum abzugeben. 3 Geschwindigkeitseinstellungen. Inklusive 1,2 m USB-Anschlusskabel

Maße 15 x 15 x 15 cm

Art.-Nr. 286415

39,95

### 1a Ersatzfilter (o. Abb.)

Art.-Nr. 287627

14,95



### 2 Ventilator

Universeller 12 V Ventilator. Befestigung mittels Schraubplatte oder Clip

Durchmesser 22 cm

Art.-Nr. 304428

34,95



### 3 Licht/Ventilator-Kombi Atmo

Wiederaufladbare Ventilator/Licht-Kombination liefert gleichzeitig helles LED-Licht und die kühle Brise eines Vierblatt-Ventilators. Verschiedene Befestigungsmöglichkeiten, 2 Helligkeitsstufen, 2 Geschwindigkeitsstufen, wiederaufladbare Batterien.

Leistung: 21W

Maße: Ø 18 cm

Gewicht: 620 g

Art.-Nr. 256579

39,95

## Kühlboxen

### 4 Polarys Freeze SZ

Kompressor-Kühlbox mit einem robusten, stoßfesten Kunststoffgehäuse mit hoher Isolierkapazität und einer digitalen Anzeige zur Temperaturkontrolle.

Temperatureinstellung zwischen +20°C bis -20°C (Tiefkühlung). Betrieb mit 12 oder 230 Volt möglich.

#### Polarys Freeze SZ 30

Gewicht: 10,9 kg

Maße: 60,3 x 36,5 x 37,2 cm (LxBxH)

Volumen: 30 l

Art.-Nr. 319706

329,50

#### Polarys Freeze SZ 40

Gewicht: 11,6 kg

Maße: 60,3 x 36,5 x 44,2 cm (LxBxH)

Volumen: 40 l

Art.-Nr. 319705

389,50

#### Polarys Freeze SZ 50

Gewicht: 12,3 kg

Maße: 60,3 x 36,5 x 44,2 cm (LxBxH)

Volumen: 50 l

Art.-Nr. 319707

429,50

### 5 Polarys Freeze DZ

Dual Zone Kühl-/Gefrierbox in einem Gerät. Zwei Innenfächer mit individueller Temperaturregelung (zwischen +20°C bis -20°C). Drehbarer Deckel der beidseitige Öffnung ermöglicht. LCD Display mit Touch-Bedienung, Innenbeleuchtung, Ablassstopfen und USB-Anschluß. Betrieb mit 12 oder 230 Volt möglich.

Energieeffizienzklasse: F

#### Polarys Freeze DZ 35

Gewicht: 15,6 kg

Maße: 64,7 x 44,1 x 40 cm (LxBxH)

Volumen: 35 l (25+10)

Art.-Nr. 303777

579,-

**BRUNER®**



**NEU**



**NEU**

#### Polarys Freeze DZ 45

Gewicht: 16,5 kg

Maße: 64,7 x 50,5 x 40 cm (LxBxH)

Volumen: 45 l (32+13)

Art.-Nr. 303778

599,-

### 6 Polarys Freeze Batterie für DZ

Mit dem wiederaufladbarem Lithium-Ionen-Akku kann die Position 5 bis zu 8 Stunden mit Energie versorgt werden, wenn keine herkömmliche Stromversorgung verfügbar ist.

Art.-Nr. 314592

169,95



## Kühltasche



1



2

**BRUNNER**

### 1 Kühltasche

Cooler Kühltasche für heiße Tage. Getränke und Lebensmittel bleiben dank einer hochwertigen Isolierschicht stundenlang angenehm frisch. Strapazierfähig und leicht zu reinigen. Mit Tragegriff und Schulterriemen.

Art.-Nr. 303749

42,95

### 2 Kühlakku

Kühlakkus aus synthetischen Eis mit extraflacher Form.

Füllung: ungefährliche Kühlmittel

#### 2 a Doppelpack 2 x 180 ml

Maße: 16,5 x 11 x 1,5 cm

Art.-Nr. 237729

4,95

#### 2 b 1 x 400 ml

Maße: 25 x 14 x 1,5 cm

Art.-Nr. 242833

4,95

## Kühlboxen



3



3



3

### 3 Thermoelektrische Kühlbox

Thermoelektrische Kühlbox mit einem Nutzvolumen von 28 Litern. Kühlt bis zu 20 Grad unter Umgebungstemperatur. Betrieb mit 12 oder 230 Volt möglich.

Gewicht: 4 kg

Maße: 39 x 30 x 45,7 cm (LxBxH)

Energieeffizienzklasse: F

Art.-Nr. 274266

109,-

### 4 Hybrid-Kühlbox

Hybrid Kühlbox mit einem Nutzvolumen von 42 Litern.

Im 230 Volt Betrieb funktioniert diese wie eine Kompressorkühlbox mit einem feststehenden Kühlbereich ohne Einfluß der Außentemperatur. Die Kühlleistung geht von -15°C bis +10°C. Im 12 Volt Betrieb (während der Autofahrt) funktioniert sie wie eine thermoelektrische Kühlbox und kühlt bis zu 20°C unter Umgebungstemperatur.

Gewicht: 20 kg

Maße: 48 x 52 x 47 cm (LxBxH)

Energieeffizienzklasse: F

Art.-Nr. 274265

299,-

### 5 Kompressor-Kühlbox

Kompressor-Kühlbox mit einer Kühlleistung von +10°C bis -18°C. Temperatureinstellung auf dem Touch-LCD-Display der Box einstellbar. Kann mit 12V und mit optionalem Adapter an 230V angeschlossen werden. Incl. USB Anschluß.

2 verschiedene Größen

#### MCC-25

Gewicht: 13,5 kg

Maße: 58,5 x 33 x 35 cm (LxBxH)

Volumen: 25 l

Art.-Nr. 274262

319,-

#### MCC-35

Gewicht: 14,5 kg

Maße: 58,5 x 33 x 45 cm (LxBxH)

Volumen: 35 l

Art.-Nr. 274264

379,-

**mestic**

4



5



**NEU**

5



KÜHLBOXEN





**1 Dometic Coolfreeze CFX3 35 / 45**

Tragbare Kompressorkühl- und -gefrierbox

- Großzügiges Fassungsvermögen von 32 Liter oder 40 Liter
- CFX-Smartphone-App für Temperaturregelung über Bluetooth oder WLAN und Anzeige des Leistungsverlaufs
- Leistungsstarker VMS03-Kompressor mit Drehzahlregulierung für Kühlung und Tiefkühlung bis zu -22°C und optimiertem Stromverbrauch
- Robuste und dennoch leichte Bauweise, durch Schutzrahmen geschützte Kanten und vollständig isolierter Deckel mit integrierten Scharnieren aus Aluminium
- Integrierte TFT Benutzeroberfläche zeigt Betriebsstatus an 12 Volt, 24 Volt, 100-240 Volt

**1 a CFX3 35**

Abmessungen ( BxHxT ): 398 x 407 x 694 mm  
 Energieverbrauch: 44 kWh/annum  
 Energieeffizienzklasse: C  
 Art.-Nr. 273791

799,-

**1 b CFX3 45**

Abmessungen ( BxHxT ): 398 x 476 x 694 mm  
 Energieverbrauch: 41 kWh/annum  
 Energieeffizienzklasse: C  
 Art.-Nr. 273792

849,-

**2 Dometic TropiCool TCX 21**

Thermoelektrische Kühlbox mit intelligenter Energiesparschaltung.

- Inhalt 20 Liter
- Ein aktiver Batterieschutz verhindert die Tiefenentladung der Fahrzeugbatterie
- Kühlt auf bis zu 27°C unter der Umgebungstemperatur, erhitzt auf bis zu 65°C
- 12 Volt, 24 Volt, 230 Volt

Abmessungen ( BxHxT ): 450x 420 x 303 mm  
 Energieverbrauch: 73 kWh/annum  
 Energieeffizienzklasse: E  
 Art.-Nr. 229815

219,-

**3 ACX3 40**

Tragbare Absorberkühlbox – absolut leiser Betrieb vermeidet jede Geräuschbelästigung.

- Inhalt 40 Liter
- Mit Gas, 12 Volt und 230 Volt zu betreiben
- Kühlen bis zu 30°C unter Umgebungstemperatur
- Nennleistung: 85 W
- Gasverbrauch: 12,3 g/h

Abmessungen ( BxHxT ): 500 x 444 x 508 mm

**3 a ACX40 - 50 mbar**

Art.-Nr. 288607

359,-

**3 a ACX40 - 30 mbar**

Nur für Anschluß an die Gassteckdose (Anschlusskupplung) zugelassen.

Art.-Nr. 288608

359,-



Weitere Kühlboxen von Dometic in unserem Shop erhältlich





## Truma Cooler – leistungsstarke, besonders leise Kompressorkühlboxen

**Leistungsstark:**  
Kühlen/Gefrieren bis -22 °C.

**Leise:** Geräuscharmer Betrieb.

**Ideale Temperaturverteilung:**  
Gleichmäßige Temperaturen in der Kühlbox.

**Autark:** Energiesparendes Kühlen im Solarbetrieb.

Die neuen Kompressorkühlboxen Truma Cooler kühlen bzw. gefrieren zuverlässig bis -22 °C selbst bei hohen Außentemperaturen. Der kleine und leichte Blue Compressor sorgt für einen besonders leisen Betrieb. Durch die hochwertige Isolierung und dem niedrigen Stromverbrauch kühlen Sie effizient und energiesparend. Der 3-stufige Batterieentladeschutz schützt Ihre Fahrzeugbatterie.

### Truma Cooler App



**Bequem:** Alternativ kann die Kühlbox mit der kostenlosen Truma Cooler App über ein mobiles Endgerät (Smartphone oder Tablet) im Nahbereich per Bluetooth gesteuert werden.



**Besonders robust:** Dank verstärkter Ecken und Edelstahlscharniere für den Dauereinsatz geeignet.

**Platzsparend:** Die Tragegriffe schließen bündig mit der Seitenwand ab.

Truma Cooler C60



Truma Cooler C30



**Flexibel zu verstauen:** Dank 12/24V-Anschlüssen auf zwei Seiten. Der Deckel lässt sich abnehmen und beidseitig öffnen (Modelle ab C60).



**Intuitiv:** Digitales Display mit Soll-/Ist-Temperaturanzeige und Bedienteil mit Turbofunktion zum schnelleren Kühlen.

**Vielseitig:** USB-Anschluss zum Laden von elektronischen Geräten (3000 mA).



**Variabel:** Die Korbeinsätze sind ganz nach Bedarf herausnehmbar und flexibel unterteilt. Der Innenraum kann dadurch optimal ausgenutzt werden und Sie gewinnen Platz.

Truma Cooler		C30	C36	C44	C60
<b>Spannungsversorgung</b>		DC 12 / 24 V, AC 100 – 240 V ~ 50 – 60 Hz			
<b>Stromaufnahme (A) 12 V</b>	<b>12 V</b>	3,40	3,40	3,80	5,60
	<b>24 V</b>	1,7	1,7	1,9	2,90
	<b>120 V</b>	0,73	0,79	0,72	0,68
	<b>240 V</b>	0,44	0,44	0,50	0,30
<b>GWP-Wert</b>		1430			
<b>Energieverbrauch (kWh/annum)</b>		46	42	42	53
<b>Kühlbereich</b>		+10 °C bis -22 °C			
<b>Kältemittel R134a (kg)</b>		0,037	0,043	0,045	0,065
<b>Luftschallemission (dB)</b>		42	42	42	43
<b>Abmessungen (cm)</b>	<b>Länge</b>	61,0	65,2	65,2	73,2
	<b>Breite</b>	34,0	41,2	41,2	45,6
	<b>Höhe</b>	42,2	42,8	48,8	48,8
<b>Nutzvolumen (Liter)</b>		30	36	44	60
<b>Gewicht (kg)</b>		17,5	21,8	23,4	25,6
<b>Artikelnummer Truma Cooler</b>		274535	274536	274537	274538
<b>Preis</b>		<b>849,-</b>	<b>935,-</b>	<b>999,-</b>	<b>1.099,-</b>

Weitere Modelle der Truma Cooler sind auf Anfrage erhältlich.



# mestic®

## Split Klimaanlage

Tragbare, komfortable und kompakte Klimaanlage für Wohnwagen, Wohnmobil und den Hausgebrauch. Diese innovative Klimaanlage besteht aus zwei Teilen, die über das Fenster miteinander verbunden sind. Auf der Innenseite des Fahrzeugs ist der Verdampfer und auf der Außenseite befindet sich der Kondensator. Stufenlos verstellbare Halterung für das Fenster, welche für jedes Fahrzeug geeignet ist. Die Öffnung und Schließung des Fensters ist gewährleistet. Durch die leichte Transportierbarkeit ist die Klimaanlage auch woanders verwendbar.

Räume bis 25m<sup>3</sup> kann man sehr gut kühlen. Die Klimaanlage benötigt nur 405 bzw. 600 Watt und ist somit sehr gut für den Campingurlaub geeignet, da sie überall eingesetzt werden kann. Drei verschiedene Lüftungsstufen und ein niedriger Geräuschpegel machen sie variabel und für die Nacht gibt es einen Schlafmodus und die Anlage schaltet auf Flüsterbetrieb um.

Einstellbarer Temperaturbereich: +16°C bis +30°C. Einstellbares Luftstromgitter.

Abmessungen:

44 x 37 x 20 cm (Außengerät)

45 x 31 x 20 cm (Innengerät)

Gewicht: 24 kg



	SPA-3000	SPA-5000
<b>Spannung</b>	220-240 V	220-240 V
<b>Leistung</b>	405 Watt	600 Watt
<b>Stromaufnahme</b>	1,76 A	2,6 A
<b>Kühlleistung</b>	895 W	1400 W
<b>Lärmpegel</b>	53 dB	55 dB
<b>Art.-Nr.</b>	274276	320095
<b>Preis</b>	<b>619,-</b>	<b>699,-</b>

Split Klimaanlage SPA-3000



Split Klimaanlage SPA-5000







Die Saphir Klimasysteme wurden speziell für den Einbau in Stauräume entwickelt. Die kompakten und leichten Geräte werden im Inneren des Fahrzeugs verbaut. Dies sorgt für einen tiefen Schwerpunkt. Die Temperatur wird über eine übersichtliche Infrarot-Fernbedienung eingestellt und vollautomatisch geregelt. Mit einem integrierten Timer lässt sich der Betrieb der Anlage problemlos programmieren. Alle Saphir Klimageräte kühlen die Luft im Fahrzeuginnenraum nicht nur, sondern trocknen und reinigen sie auch. Dadurch auch für Allergiker geeignet, da auch Pollen ausgefiltert werden.

Die Saphir ist über Truma iNet X Panel (ab Seriennr.: (KA24RC-)29033001) und Truma CP plus steuerbar. mehr unter: <https://www.truma.de/kompatibilitaetsliste-inet-x-panel>



**Lieferumfang:**  
 Programmierbare Fernbedienung mit Batterien, Infrarot Empfangsteil, allen Halterungen und Befestigungsmaterial. Einbauschablone, Gebrauchs- und Einbauanleitung.

**Saphir compact**  
 Je weniger Gewicht, desto besser. Mit nur 20 kg ist die Saphir compact einzigartig leicht. Durch den geringen Stromverbrauch ist sie auf fast allen europäischen Campingplätzen einsetzbar. Und durch die besonders leise Sleep-Funktion erleben Sie Kühlkomfort neu.  
 • Für Fahrzeuge bis ca. 5,5 m  
 • Strom sparend

**Saphir comfort RC**  
 Die neue Saphir comfort RC bietet durch ihren reversiblen Kältekreis auch einen integrierten Wärmepumpen-Modus. Kühlt besonders kraftvoll mit 2400 W  
 • für Fahrzeuge bis ca. 6,5 m  
 • die kleinste ihrer Klasse  
 • Heizt im Wärmepumpen-Modus mit bis zu 1700 W  
 • Heiz-/Kühl-Automatik

Technische Daten	Saphir compact	Saphir comfort RC
<b>Kühlleistung</b>	1800 W	2400 W
<b>Heizleistung *</b>		1700 W
<b>Betriebsspannung</b>	230–240 V, 50 Hz	230–240 V, 50 Hz
<b>Stromaufnahme</b>	2,8 A	4,2 A
<b>Maße (L x B x H) in mm</b>	560 x 400 x 290	628 x 400 x 290
<b>Gewicht</b>	20 kg	23,5 kg
<b>Einsatzbereich</b>	16 bis 40° C	16 bis 40° C
<b>Gebälse</b>	3-stufig	3-stufig
<b>Art.-Nr.</b>	107664	175677
<b>Preis</b>	1.719,-	1.999,-

\* Heizleistung ist über einer Außentemperatur von 4°C möglich

## Montagezubehör für Klimaanlagen



Lassen Sie sich beraten. Viele weitere Montagebauteile finden Sie in unserem Mega Store.

Ein individueller Einbau der Klimaanlagen ist durch das vielfältige Zubehör leicht zu realisieren. 3 Rohrschlüsse am Gerät ermöglichen eine individuelle Verlegung der Kaltluftrohre im Raum, flexibel einstellbare Luftdüsen geben die Kaltluft dort ab, wo sie gewünscht wird.

- 1 Kaltluftrohr KR 65**  
 Art.-Nr. 107641 lfm **18,95**
- 2 Schalldämpfer**  
 Zur Reduzierung des Luftgeräusches um bis zu 50 %. Bei Montage von 2 Schalldämpfern pro Kaltluftrohr können bis zu 90 % Reduktion erzielt werden.  
 Art.-Nr. 107645 **65,95**
- 3 Anschluss-Stück für Rechtecklüfter**  
 Anschlussstück ANH zum Anschluss des Rechtecklüfters.  
 Art.-Nr. 104421 **3,95**
- 4 Rechtecklüfter RL**  
 Art.-Nr. 104368 **29,95**
- 5 Schwenkdüse SCW 2**  
 Farbe: schwarz Art.-Nr. 104433 **24,95**  
 Farbe: beige Art.-Nr. 107675 **22,95**
- 6 Bogen BG**  
 Art.-Nr. 250161 **14,85**





## Aventa compact

1700 Watt – Fahrzeuge bis 6 m



## Aventa compact plus

2200 Watt – Fahrzeuge bis 7 m



### Erfrischt souverän – leicht, leise, leistungsstark

Die Dachklimaanlagen Truma Aventa compact und Aventa compact plus sind so dimensioniert, dass sie auf jedes Fahrzeugdach passen. Zugleich sind sie die leichtesten Dachklimaanlagen auf dem Markt. Mit der exzellenten Kühlleistung und dem individuell einstellbaren Luftverteiler sind sie die erste Wahl für alle Freizeitmobilien.

- **Kompakt:** Leichteste Dachklimaanlage auf dem Markt\*
- **Universell:** Passt auf alle Freizeitfahrzeuge
- **Komfortabel:** Läuft extrem leise
- **Leistungsstark:** Kühlt schneller als jede andere Dachklimaanlage\*
- **Smart:** Klimaanlage und Klimaautomatik bequem per App steuern

\*in ihrer Leistungsklasse

mehr unter:

<https://www.truma.de/kompatibilitaetsliste-inet-x-panel>

Temperatur und Gebläsestufe lassen sich mit der Fernbedienung einstellen, optional auch mit dem Truma iNet X System oder dem Truma iNet System. Ist eine Truma Combi-Heizung und ein passendes Truma Bedienteil im Fahrzeug verbaut, lässt sich die Aventa Klimaanlage einfach in das bestehende System integrieren. Die Klimaautomatik wird über das Truma iNet X System oder das Truma iNet System und der dazugehörigen App gesteuert.

### Technische Daten

- **Kühlleistung:**  
Aventa compact: 1700 W, Aventa compact plus: 2200 W
- **Stromaufnahme: (230 V)**  
Aventa compact: 2,8 A, Aventa compact plus: 4,3 A
- **Maße Außeneinheit:** 785 x 560 x 265 mm (L x B x H)
- **Maße Luftverteiler:** 556 x 496 x 46 mm (L x B x H)
- **Maße Dachausschnitt:** 380 x 350 mm / 400 x 400 mm (L x B)
- **Gewicht:**  
Aventa compact: ca. 27,5 kg, Aventa compact plus: ca. 29,5 kg



Aventa compact tele-/basaltgrau	Art.-Nr. 256169	2.379,-
Aventa compact creme/braun	Art.-Nr. 256172	2.379,-
Aventa compact plus tele-/basaltgrau	Art.-Nr. 256179	2.579,-
Aventa compact plus creme/braun	Art.-Nr. 256180	2.579,-



Inkl. Luftverteiler



# Aventa comfort

2400 Watt – Fahrzeuge ab 7 m



Das Dachklimasystem Aventa comfort ist geeignet für die einfache Nachrüstung auf Ihrem Fahrzeug. Temperatur und Gebläsestufe lassen sich mit der Fernbedienung einstellen, optional auch mit dem Truma iNet X System oder dem Truma iNet System.

Ist eine Truma Combi-Heizung und ein passendes Truma Bedienteil im Fahrzeug verbaut, lässt sich die Aventa Klimaanlage einfach in das bestehende System integrieren. Die Klimaautomatik wird über das Truma iNet X System oder das Truma iNet System und der dazugehörigen App gesteuert. Über den Luftverteiler strömt kühle Luft in den gesamten Innenraum. Ein integriertes Filtersystem reinigt die Innenluft. Der Luftverteiler Aventa hat eine stromsparende, dimmbare LED-Ambientebeleuchtung.

Mehr unter:  
<https://www.truma.de/kompatibilitaetsliste-inet-x-panel>

## Kraftvoll kühlen, effizient heizen

Die Aventa comfort kann mehr als nur kraftvoll kühlen: In der Übergangszeit nutzen Sie das Dachklimasystem dank integrierter Wärmepumpe auch als Heizung. Der Betrieb ist besonders energiesparend.

- **Leistungsstark:** Kühlt das Fahrzeug in kürzester Zeit
- **Sparsam:** Im Kühl- und Heizbetrieb sehr effizient
- **Komfortabel:** Stromsparende, dimmbare LED-Ambientebeleuchtung
- **Smart:** Klimaanlage und Klimaautomatik bequem per App steuern

## Technische Daten

- **Kühlleistung:** 2400 W
- **Heizleistung:** 1700 W
- **Stromaufnahme Kühlbetrieb (230 V):** 4,2 A
- **Stromaufnahme Heizbetrieb (230 V):** 3,7 A
- **Maße Außeneinheit:** 1008 x 660 x 248 mm (L x B x H)
- **Maße Luftverteiler Aventa:** 670 x 523 x 46 mm (L x B x H)
- **Maße Dachausschnitt:** 380 x 350 mm / 400 x 400 mm (L x B)
- **Gewicht:** 33 kg



Aventa comfort tele-/basaltgrau	Art.-Nr. 176317	2.779,-
Aventa comfort creme/braun	Art.-Nr. 176318	2.779,-



Inkl. Luftverteiler

## Klimaautomatik – für alle Truma Klimasysteme

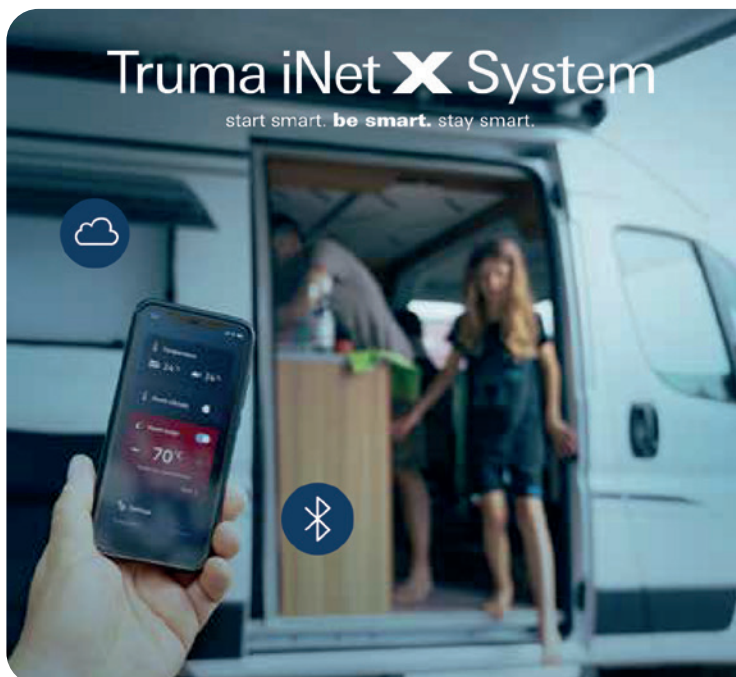

**Truma iNet X System**  
 start smart. be smart. stay smart.

Truma hat eine offene Systemlösung geschaffen, die ein smartes Fahrzeug durch vernetzte und intelligente Geräte ermöglicht. Der Alltag auf Reisen wird damit noch komfortabler und sicherer. Entdecken Sie die Zukunft des Campings!

[truma.com/inet-x-panel](http://truma.com/inet-x-panel)





1

**1 BELÜFTUNGSSYSTEM MIT WÄRMERÜCKGEWINNUNGSTECHNOLOGIE**  
SAUBERE UND GESUNDE LUFT, JEDERZEIT.

**NEU**  
Kompatibel  
Mit der Dometic  
Smartphone-App

Die Dachbelüftungsanlage Dometic ACC3100 sorgt für einen kraftvollen Luftaustausch im Innenraum, selbst wenn alle Fenster und Türen geschlossen sind. Das intelligente Wärmerückgewinnungssystem stellt sicher, dass es auch bei kühlen Außentemperaturen drinnen schön warm bleibt – und im Sommer angenehm kühl. D.h. die Anlage sorgt für eine angenehme und eine gesunde Luftatmosphäre während man bares Geld spart, in dem man im Winter die Wärmeverluste einer Heizung reduziert und im Sommer weniger Energiebedarf für den Kühlbetrieb einer Klimaanlage benötigt. Moderne Sensortechnik spürt potenzielle Gesundheitsrisiken auf, wie z.B. schlechte Luft im Schlafbereich. Sobald die programmierten Grenzwerte überschritten werden, macht sich Ihr Belüftungssystem an die Arbeit. So können Sie jederzeit saubere und gesunde Luft atmen.

Technische Daten	
Belüftungssystem	ACC3100
Eingangsspannung	12 Volt
Leistungsaufnahme (W)	15,6 W
Energieverbrauch	1,3 A
Abmessungen (B x H x T)	
Außen	542,6 x 553 x 127 mm
Innen	517,6 x 517,6 x 46 mm
Ausschnittmaß	400 x 400 mm
Gewicht	7,14 kg
Wirkungsgrad der Wärmerückgewinnung	72% - 87%
Art.-Nr.	323946
Preis	699,-

Dometic FreshWell 3000

**2 Staukastenklimaanlage für alle Fahrzeuggrößen**

Wenn der Staukasten noch frei ist, spricht einiges dafür, die Klimaanlage dort unterzubringen: keine Dachlast, Schwerpunkt und Außenmaße des Fahrzeuges bleiben erhalten – es passt also weiterhin unter den heimischen Carport. Bei der Dometic Staukastenanlage wird der erzeugte Luftstrom über drei individuell zu positionierende Austrittsöffnungen gleichmäßig verteilt.

FreshWell 3000 – Ideal für Fahrzeuge bis max. 8 m

Mit Wärmepumpe und Softstart

Rundum-Lösung: Gleichmäßige Luftverteilung in verschiedenen Fahrzeugzonen



2

Farbe kann von Bild abweichen

Notwendiges Zubehör: (o. Abb.)

- 3 Bogenstück 90°**  
Art.-Nr. 187103 **17,95**
- 4 Flexibler Schlauch**  
ø 60 mm x 10 m  
Art.-Nr. 231152 **155,-**
- 5 Rundes Lufteinlass Gitter** 2 St., ø 190 mm  
Art.-Nr. 187105 **33,50**
- 6 Rechteckiges Lufteinlass-Gitter** 240 x 240 mm  
Art.-Nr. 187106 **28,95**
- 7 Luftauslass-Gitterset**  
3-teilig, ø 60 mm  
Art.-Nr. 213414 **22,95**

Technische Daten	2 FreshWell 3000
empf. Fahrzeuglänge (m)	max. 8 m
Kälteleistung Watt/Btu/h	2700/9200
Heizleistung (W)	3000*
Eingangsspannung	230 Volt AC/50 Hz
<b>Verbrauch</b>	
Kühl-/Heizbetrieb (W)	990
Wärmepumpe (W)	1100
Abmessungen (BxHxT mm)	628 x 400 x 286
Gewicht (kg)	21 kg
Anzahl der Düsen	3 Luftauslässe
Anzahl der Gebläsestufen	3/Automatik
Art.-Nr.	213412
Preis	1.879,-



**Vorteil der Dometic Staukastenklimaanlage:**

- Keine Dachlast, Fahrzeugschwerpunkt und -höhe unverändert
- Individuelle Positionierung der Luftaustrittsöffnungen möglich
- Geringes Eigengewicht
- Leiser Lauf

**Kühlen auch während der Fahrt DC-Kit (optionales Zubehör)**

Gelassen ankommen, die hochwertigen DC-Kits ermöglichen Ihnen den Betrieb der Klimaanlage auch während der Fahrt.

**8 DC-Kit-3, Komfort DSP-T12 (o. Abb.)**

Sinus Wechselrichter  
1800 Watt  
Art.-Nr. 175950

2.165,-



# Dometic FreshJet

## Dometic FreshJet FJX4 1500

- Dachklimaanlage, 1.500 W, manuelle Bedienung
- Kühlt den Fahrzeuginnenraum besonders schnell und entfeuchtet die Luft
  - Angenehm leiser Betrieb für eine ruhige Nacht und erholsamen Schlaf
  - Einsteigermodell mit manueller Bedienung – für kleine und mittelgroße Wohnwagen
  - Optimierte Luftverteilung – stärkerer Luftstrom und weniger Geräusche
  - Wiederverwendbarer Staubfilter – zum Reinigen einfach herausnehmbar
  - Geringes Gewicht für weniger Kraftstoffverbrauch
  - Besonders langlebiges und robustes Design

\* Smartphone-App nicht für die FJX4 1500



Luftverteiler nur kompatibel mit FJX4 1500



## Freshjet 3000

Speziell für größere Reisemobile und Caravans ab 7 m Länge

- Leiseste und Effizienteste Dachklimaanlage für Reisemobile und Caravan. Ein patentierter zweizylindriger Inverterkompressor sorgt für einen sehr leisen Betrieb und geringe Vibration.
- Geräuscharmer Lüfter mit drei Leistungsstufen
- LED-Beleuchtung in der Luftverteilerbox per Fernbedienung aktivierbar
- Vertikal einstellbar Ausblasdüsen für die individuelle Anpassung des Luftstroms



Inklusive Fernbedienung



Mit Wärmepumpe

Zweizylindriger Inverter Kompressor



Luftverteiler Box mit Touch Screen zur Bedienung alternativ zur Fernbedienung

Luftverteiler nur kompatibel mit FJX4 1700 / 2200



## Dometic FreshJet FJX4 1700 / 2200

Dachklimaanlage, 1.700 W oder 2.200 W, elektronische Bedienung

- Erstklassige Kühlleistung – der Fahrzeuginnenraum wird in Rekordzeit heruntergekühlt
- Geräuscharmer als andere Dachklimaanlagen auf dem Markt
- Hervorragende Energieeffizienz - weniger Stromverbrauch
- CleanAir Luftreinigungssystem für frische, saubere Luft im Fahrzeug
- Fernbedienung serienmäßig enthalten

Modell	FreshJet FJX4 1500	FreshJet FJX4 1700	FreshJet FJX4 2200	FreshJet 3000
Empfohlene Fahrzeuglänge (m)	max. 5,5 m	max. 6 m	max. 7 m	ab 7 m
Kälteleistung (Watt/Btu/h)	1500 W	1700 W	2.200 W	2516 W
Heizleistung (Watt)	*	800 W	1.000 W	3107 W
Eingangsspannung	220 - 240 V AC / 50 Hz	220 - 240 V AC / 50 Hz	220 - 240 V AC / 50 Hz	220 - 240 V AC / 50 Hz
Stromaufnahme Kühl-/Heizbetrieb (A)	3,3 A / -	3,6 A / 5,2 A	4,8 A / 5,2 A	2,3 A - 4,6 A / 2,3 A - 7,4 A
<b>Abmessungen (B x H x T mm)</b>				
Außen	752 x 225 x 702 mm	752 x 225 x 702 mm	752 x 225 x 702 mm	665 x 240 x 997 mm
Innen	579 x 59 x 518 mm	579 x 59 x 518 mm	579 x 59 x 518 mm	518 x 48 x 579 mm
Dachausschnitt (B x T mm)	400 x 400	400 x 400	400 x 400	400 x 400
Dachstärke (mm)	25–60	25–60	25–60	25–60
Gewicht (kg)	25,8	29	30,4	36
Art.-Nr. Farbe: Weiß	323672	323674	323676	274025
Art.-Nr. Farbe: Schwarz	323673	323675	323677	
Preis	1.305,-	2.285,-	2.385,-	3.099,-
<b>Luftverteilerboxen</b>				
Dometic FreshJet ADDB Luftverteilerbox, elektronisches Bedienpanel	-	323679 / 219,-	323679 / 219,-	-
Dometic FreshJet ADBM Luftverteilerbox, manuelle Bedienung	323678 / 199,-	-	-	-

\* max. Heizleistung = Wärmepumpenleistung



## Thule Dachhauben

### Thule Dachhauben

Der Außenrahmen besteht aus formstabilen, wetterfesten ASA-Kunststoff. Geschlossen bieten die Thule Dachhauben eine Dauer- Zwangsbelüftung von 100 cm<sup>2</sup>. Die Modelle ohne Ventilator haben einen Fliegenschutzrollo. Das bei allen Modellen serienmäßige Verdunklungsrollo kann in drei Positionen aufgeschoben werden.

Technische Daten:

Einbaumaß: 40 x 40 cm  
 Innenrahmen: 45,8 x 46,2 cm  
 Außenmaß: 45,9 x 47,2 cm

Die Höhe der geschlossenen Dachhaube beträgt 7,8 cm. Thule Dachhauben sind geeignet für Dachstärken von 25–60 mm.

**THULE**  
SWEDEN

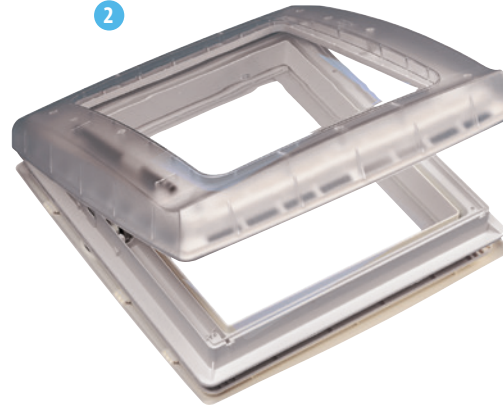
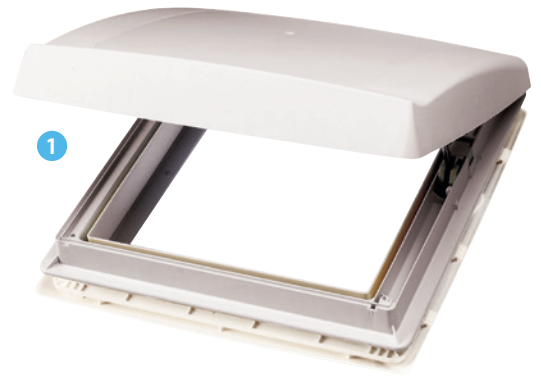

- 1 Thule Dachhaube weiß**  
 Art.-Nr. 107590 123,50
- 2 Thule Dachhaube durchsichtig**  
 Art.-Nr. 107597 123,50
- 3 Thule Dachhaube weiß mit Ventilator 12V**  
 Art.-Nr. 164126 312,50
- 4 Thule Dachhaube weiß durchsichtig mit Ventilator 12V** (o. Abb.)  
 Art.-Nr. 164127 312,50

## DOMETIC Dachhauben

**DOMETIC**

### 5 Mini Heki Style – für Reisemobil und Wohnwagen

- Innenrahmen mit Verdunkelung und Insekenschutz (unabhängig voneinander stufenlos verstellbar)
- Bequeme Einstellung der Glaskuppel mit praktischem Bügelsystem
- doppelte Acrylverglasung
- Spoiler zur Geräuschoptimierung als Zubehör erhältlich
- **Abdichtmasse und Schrauben zur Montage sind im Lieferumfang nicht enthalten**

Einbaumaß: 550 x 510 mm  
 Ausschnitt: 400 x 400 mm  
 Gewicht: 3,3 kg

- Mini-Heki 25 – 42 mm mit Zwangsentlüftung**  
 Art.-Nr. 107584 179,-
- Mini-Heki 43 – 60 mm mit Zwangsentlüftung**  
 Art.-Nr. 107585 179,-
- Mini-Heki 25 – 42 mm ohne Zwangsentlüftung**  
 Art.-Nr. 107586 185,-
- Mini-Heki 43 – 60 mm ohne Zwangsentlüftung**  
 Art.-Nr. 107587 185,-



## MPK Dachhauben

### 6 Dachhaube MPK 29

Mit Verriegelung und Moskitonetz.  
 Außenmaß: 34 x 34 cm  
 Einbaumaß: 28 x 28 cm  
 Farbe: weiß  
 Art.-Nr. 107553 57,50

### 7 Dachhaube MPK 42

Mit Verriegelung, Moskitonetz und Zwangsentlüftung.  
 Außenmaß: 47 x 47 cm  
 Einbaumaß: 40 x 40 cm  
 Farbe: weiß  
 Art.-Nr. 107551 83,95

**Ersatzhaube MPK 29** (o. Abb.)  
 Art.-Nr. 107569 46,50

**Moskitonetz-Rahmen MPK 29** (o. Abb.)  
 Art.-Nr. 107583 10,50

**Ersatzhaube MPK 42** (o. Abb.)  
 Inklusive Griffe/Verriegelung.  
 Art.-Nr. 107567 67,50

**Moskitonetz-Rahmen MPK 42** (o. Abb.)  
 Art.-Nr. 107579 20,95

**Verdunklungs-Rollo MPK 42** (o. Abb.)  
 Art.-Nr. 107580 21,95

**MPK**

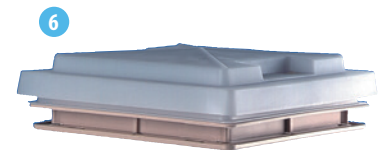

## Ausstellfenster S-4

### 1 Die Vorteile der S4-Fenstersysteme

- Absoluter Komfort: Die Praktische Einhandbedienung verbindet Insektenschutz und Rollo
- Leichte Bedienung: Einstellung in verschiedene Raststellungen
- Hohe Wärmedämmung: Rollo mit Aluminiumbeschichtung

Ausstellfenster Ausschnittmaß in mm (B x H)	Art.-Nr.	Preis
350 x 500	107480	525,-
500 x 300	107481	485,-
500 x 450	107483	565,-
700 x 300	107491	565,-
900 x 500	107503	819,-
1000 x 450	107506	835,-
1450 x 550	107518	1.215,-

- Einfacher und schneller Einbau
- Solide Qualität mit Doppelacrylverglasung
- Hohe Flexibilität: Für Wandstärken von 26–41 mm (erfordert Kürzen des Innenrahmens)

Ersatzscheiben Grauglas, Maß über kompl. Außenrahmen	Art.-Nr.	Preis
318 x 434	107425	190,-
468 x 232	107426	165,-
468 x 382	107428	190,-
668 x 232	107436	195,-
868 x 434	107448	245,-
968 x 382	107451	242,50
1418 x 484	107467	319,-

Viele andere Größen in unserem Zubehörmarkt bestellbar!

**DOMETIC**



Innenrahmen cremeweiß RAL 9001, Verdunklungsrollo innen weiß, außen alube-schichtet, weißes Insektenschutznetz. In grau in unserem Zubehörmarkt bestellbar.

## Rastrollo 3000

### 2 Das Komplettsystem

- Verdunklungsrollo und Insektenschutz können separat und in verschiedenen Positionen eingestellt werden
- gebremster Federmotor
- Platzsparender Einbau oberhalb der Fensteröffnung

*Maße (B x H) mm	Weiß Art.-Nr.	Preis
660 x 710	175786	145,-
710 x 710	175787	155,-
760 x 710	175788	165,-
810 x 710	175789	165,-
860 x 710	175790	165,-
960 x 710	175791	165,-
1060 x 710	175792	175,-

- Ausgezeichnete Wärmereflexion durch Aluminiumbeschichtung
- sehr wirksamer Insektenschutz
- Einfache Montage

*Maße (B x H) mm	Weiß Art.-Nr.	Preis
1160 x 710	175793	185,-
1260 x 710	175794	195,-
1360 x 810	175795	205,-
1460 x 810	175796	215,-
1510 x 810	175797	219,-
1560 x 810	175798	225,-
1610 x 810	175799	225,-
1660 x 810	175800	229,-



\*Das Fenstermaß/Lochmaß ist 60 mm kleiner als das angegebene Maß.

## Dachhauben Zubehör

**BRUNER**



### 3 Moskitonetz Midi Heki

Zusatz-Fliegengitter mit Aluminiumrahmen für das Dometic Midi Heki mit Kurbelbedienung

Beugen Sie dem Eindringen von Schmutz und lästigen Insekten durch das neu entwickelte FLYNET Fliegengitter gezielt vor.

Eigenschaften:

- Aluminium-Rahmen mit geringem Gewicht und hoher Stabilität
- Fliegengitter aus wetterbeständigem Fiberglasgewebe
- Hochwertige Optik durch modernes Alu-Profil mit abgerundeten Kanten und seitlichen Bürsten
- Montage ohne Bohren und Schrauben
- Sofort einsatzbereit
- Passend für das Original Dometic Midi-Heki mit Kurbelbedienung Art.-Nr. 276833

49,95



# Hagelschutzhaube

## HEKI COVER PRO

Speziell für alle Heki-Dachhaubenmodelle entwickelte Schutzabdeckungen. Hergestellt aus mehrschichtigem Isoliermaterial, das gegen Wetter- und Hagel schützt.



- 1 Heki Cover Pro per Heki 1**  
Art.-Nr. 303784 **59,95**
- 2 Heki Cover Pro per Heki 2**  
Art.-Nr. 303785 **59,95**
- 3 Heki Cover Pro per Heki 3 e 4**  
Art.-Nr. 303786 **59,95**
- 4 Heki Cover Pro per Mini Heki**  
Art.-Nr. 303787 **36,95**
- 5 Heki Cover Pro per Midi Heki**  
Art.-Nr. 303788 **55,95**
- 6 Heki Cover Pro Universal**  
Art.-Nr. 303789 **57,95**



## Kleber & Abdichtmaterial

- 7 Dekasyl MS-2 – Kleben & Dichten**   
Für den Einsatz von Klebe- u. Dichtnähten, Abdichten und Verkleben von Seitenschweller/Verkleidungen, Rahmen und Radverkleidungen, u.a. Haftung auch auf PMMA, PVC, Glas, Aluminium u. Polyester.  
290ml weiß Art.-Nr. 176248 **20,95**  
290ml schwarz Art.-Nr. 176250 **20,95**  
Grundpreis pro 1 Liter: **72,24**

- 8 Dekasyl MS-5, MS-Kraftkleber**   
Gefahr: H315, H319, H226, H332  
Kraftkleber für den gesamten Fahrzeugbau mit hoher Anfangsfestigkeit. Strukturelle Verklebung von Polyester-teilen auf Metallrahmen, Eckprofilen aus Alu, Klimaboxen, Solar- und SAT- Anlagen, Rahmen u. Radverkleidungen.  
290 ml weiß Art.-Nr. 176252 **25,95**  
290 ml schwarz Art.-Nr. 176259 **25,95**  
Grundpreis pro 1 Liter: **89,48**

- 9 Dekaseal 8936, abtupfbar**   
Dauerelastische, UV-beständige, abtupfbare Dichtungsmasse für jegliche An- und Aufbauteile wie Rahmen, Dachluken, Schlauch-, Rohr- u. Kabel-durchführungen, Fenster, Türen, Klappen, Heki's und Steckdosen. Der Überschuss kann leicht nach 20–30 Minuten mit sich selbst abgetupft werden. Kann nicht überlackiert werden.  
310 ml anthrazit Art.-Nr. 108438 **17,95**  
310 ml hellgrau Art.-Nr. 135283 **17,95**  
Grundpreis pro 1 Liter: **57,90**

- 10 Deka Butyl-tape**  
Selbstklebeband aus hochwertigem Butyl, dauerelastisch, exzellente Haftung, schwundfrei, für Kanten- und Vorzeltleisten, alterungs- und witterungsbeständig 20 x 2 mm, Spule 3 m.  
Art.-Nr. 187142 **14,95**  
Grundpreis pro 1 Meter: **5,-**

- 11 Dekaphon 9735**   
Gefahr: H222 - H229, H304, H319, H412  
Unterbodenschutz Spray, Sprühbare atmungsaktive Spezialbeschichtung für Holzböden, Unterbodenaus-besserung, bei Radkästen u. Bodenplatten, geringer Sprühnebel beim Auftragen, steinschlagfest  
500 ml Art.-Nr. 176210 **24,50**  
Grundpreis pro 1 Liter: **49,-**

- 12 Sikaflex 554 - Konstruktionskleber**   
Achtung: H317  
Sikaflex-554i ist geeignet für dynamisch beanspruch-te, strukturelle Verklebungen. Produktvorteil: elastisch, hoher Widerstand, Toleranz ausgleichend, breites Haftspektrum, nicht korrosiv.  
Inhalt: 300 ml  
Farbe: schwarz Art.-Nr. 108446 **23,50**  
Farbe: weiß Art.-Nr. 108445 **23,50**  
Grundpreis pro 1 Liter: **78,33**

- 13 Sikaflex 522 - haftstarker Dichtstoff**   
Gefahr: H334, H373  
Sikaflex-522 zeigt ein breites Haftspektrum und ist geeignet für eine elastische, dauerhafte, haftstarke Abdichtung. Geeignete Untergründe sind Kunststoffe, Holz, Metalle, Grundierungen und Lackierungen und keramische Materialien. Produktvorteile: elastisch, geruchsarm, schleifbar, silikonfrei, alterungs- und witterungsbeständig.  
Inhalt: 300 ml  
Farbe: schwarz Art.-Nr. 108439 **13,95**  
Farbe: weiß Art.-Nr. 108441 **13,95**  
Farbe: grau Art.-Nr. 108442 **13,95**  
Grundpreis pro 1 Liter: **46,50**



HAGELSCHUTZHAUBE & ABDICHTMATERIAL





# Motor aus, Berge an!

vom Stellplatz direkt auf 2.400m

## Bergbahnen Speikboden

- ❖ 33 autonome  
Stellplätze
- ❖ 1.000 Möglichkeiten
- ❖ 0 Stress



[www.skiworldahrntal.it/camping](http://www.skiworldahrntal.it/camping)



# Marina di Venezia

CAMPING VILLAGE



**GEÖFFNET VOM  
01. APRIL BIS  
09. OKTOBER 2023**

**3.000 STELLPLÄTZE  
(VON 85-120 m<sup>2</sup>)  
INMITTEN DES GRÜNEN.**

**STELLPLÄTZE INKLUSIVE 2 PERSONEN BEREITS  
AB 25,90 EURO PRO TAG**

**IN VOR- UND NACHSAISON  
(01/04 - 19/05 UND 16/09 - 09/10):**

- **ABREISE BIS 23.00 UHR OHNE AUFPREIS  
FÜR DEN NACHMITTAGAUFENTHALT**
- **KEINE GEBÜHREN FÜR KINDER DIE  
AB 2018 GEBOREN SIND**



VENEDIG



BURANO

LIO PICCOLO



Via Montello 6 30013 **Cavallino Treporti** VE  
Tel. +39 041 5302511 [camping.marinadivenezia.it](http://camping.marinadivenezia.it)  
[www.marinadivenezia.it](http://www.marinadivenezia.it)





Ein Ferienangebot aus Südtirol  
Vacanza su misura Alto Adige/Südtirol

Jetzt  
ONLINE  
buchen



# Camping Südtirol

CAMPING IN SÜDTIROL: DRAUSSEN DAHEIM

Erleben Sie die Vielfalt von Landschaft, Pflanzen- und Tierwelt, die sich zu einem einzigartigen Ganzen vereint; von der imposanten Hochalpenregion mit mächtigen Gletschern und Almen bis zu subtropischen Tälern mit Apfelbaum- und Weinkulturen und Magnolien.

Sich bei 300 Tagen Sonnenschein so richtig erholen - das ist Urlaub in Südtirol.

[www.campingsuedtirol.com](http://www.campingsuedtirol.com)



# DER ITALIENISCHE ADAC SUPERPLATZ IM HERZEN DER ADRIAKÜSTE



## CAMPING VILLAGGIO RUBICONE

Erstklassiger 4-Sterne-Campingplatz, direkt am adriatischen Meer, der sich auf 120.000 qm Fläche erstreckt und unmittelbar am Strand liegt, was für die Adriaküste eine ausgesprochene Seltenheit ist. Der weitläufige Strand, der feine Sand und das seichte Meer bilden eine ideale Umgebung für Familien mit Kindern. Der Sonnenschirm steht gratis zur Verfügung. Eine herrliche, friedvolle Oase in einer unberührten Natur und ein echtes Familienparadies. Verschiedene Unterbringungsmöglichkeiten stehen zur Auswahl: Standplätze auch mit eigenem WC, Bungalows in Mauerwerk, Mobilheime, Hotelzimmer und Ferienwohnungen. Ein geschultes Animationsteam sorgt bei Jung und Alt für Spass und gute Laune, die über nationale Grenzen hinausgeht. Ein reichhaltiges Veranstaltungsprogramm bietet verschiedene Sportkurse an, die wöchentlich im Feriendorf organisiert werden: Bogenschiessen, Segeln, Kanufahren, Golf, Tennis, Fitness, Kickboxen, lateinamerikanische Tänze und vieles mehr.

**Nutzen Sie die vorteilhaften Abkommen, welche der Camping Rubicone mit dem ADAC + Der Freistaat Megastore für die Saison 2023 getroffen hat. EINMALIGE SONDERPREISE für Besitzer der ADAC Campcard oder der Freistaat Clubkarte!**



**€24,90  
\*pro Tag**

**Die Freistaat Clubkarte 2023**  
Im Zeitraum 20. bis 31. MAI,  
01. bis 31. JULI und  
01. bis 24. SEPTEMBER 2023

\* Im Preis sind ein großer oder mittelgroßer Stellplatz, 2 Personen und der Strom inbegriffen. Dieses Angebot ist nur gültig, wenn Sie die Freistaat Clubkarte 2023 bei Ihrer Ankunft vorzeigen und kann nicht mit dem ADAC Campcard 2023 Angebot kombiniert werden! Es fallen keine weiteren Gebühren an, die Kurtaxe bezahlen wir auch für Sie! Kein Mindestaufenthalt notwendig.

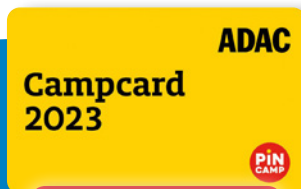

**15% Rabatt**  
\* auf den gesamten Aufenthalt  
ausschließlich an Stellplätzen

**ADAC Campcard 2023**  
Im Zeitraum 20. MAI bis  
9. JULI  
und 27. AUGUST bis  
24. SEPTEMBER 2023

\* 15% Rabatt ist gültig auf den gesamten Aufenthalt (Personen und Strom inbegriffen) und für alle Stellplätze (kleinen, mittleren, großen, Silver oder Comfort). Dieses Angebot ist nur gültig, wenn Sie die ADAC Campcard 2023 bei Ihrer Ankunft vorzeigen und kann nicht mit dem Freistaat Clubkarte 2023 Angebot kombiniert werden! Es fallen keine weiteren Gebühren an, die Kurtaxe bezahlen wir auch für Sie! Kein Mindestaufenthalt notwendig.



### AUSFLUGSMÖGLICHKEITEN



Ravenna (25 Km)



San Marino (25 Km)



Venedig (190 Km)



Florenz (200 Km)



Vergnügungspark (10 Km)



Vergnügungspark (25 Km)



# Premium Camps

Herzlich empfohlen



Wir haben es uns zur Aufgabe gemacht, begeisterten Campinggästen noch mehr zu geben:

## Mehr Persönlichkeit, mehr Qualität, mehr Service!

Unsere Betriebe vereint eine sehr individuelle, familiäre Gästebetreuung, außergewöhnliche Innovationskraft, ein hoher Service- und Qualitätsstandard und eine herausragende Lage hinsichtlich Natur, Freizeit und Erholungsfaktor. Lassen Sie sich verzaubern von der Herzlichkeit Ihrer Gastgeber und genießen Sie Ihren Urlaub!

Bei uns sind Sie an der richtigen Adresse...  
Überzeugen Sie sich selbst!

Machen Sie bei uns den **B96 Führerschein!**

Campen Sie von Nord nach Süd **Kostenlose Übernachtungen mit unserer Vorteilskarte!**



Schauen Sie vorbei auf [www.premium-camps.de](http://www.premium-camps.de)

Bestellen Sie hier den aktuellen Katalog mit allen Premium Camps!



- ☞ 250 Riesenstellplätze, modernste Sanitäreanlagen (behindertengerecht, Premium-Sanitärhaus, Stadtwaschhaus) direkt am Platz, Stellplätze mit Privatsanitär, Wohnmobilhafen, WLAN
- ☞ 4-Sterne-Appartements, Nostalgiewägen
- ☞ **Gratis:** Naturhallenbad, 30 °C, und Thermal-Außenbecken mit original Heilwasser aus der Rottal Terme, 34 °C, am Platz
- ☞ Genießer-Gastronomie
- ☞ Vitalwelt, Badearztpraxis, Kuren, Krankengymnastik, Kosmetikstudio
- ☞ Hofladen, Miet-E-Auto
- ☞ Viele Freizeitmöglichkeiten, z. B. Nordic Walking, Radtouren, Ausflugsfahrten, Golf (Green Fee Ermäßigung)

www.Arterhof.de



Wir vereinen die gemütliche Atmosphäre einer modernen Campinganlage mit beispielhafter medizinischen Betreuung, einem Zentrum für Physikalische Therapie, Restaurant, Kiosk und einem solar beheizten Swimmingpool. Wohnmobilstellplätze innerhalb des Platzes.



WALTER  
**FUCHS**  
 KUR • CAMPING

**KURCAMPING FUCHS**  
 Annemarie Fuchs

Falkenstraße 14 • 94072 Bad Füssing / Eggfling • Telefon 0 85 37 / 356  
 info@kurcamping-fuchs.de • www.kurcamping-fuchs.de

## Entspannen und Wohlfühlen!

- Schwimmbad, im Winter 32°
- Saunaose auf über 500m²
- Restaurant Genuss Schmied'n
- Wohnmobilstellplätze
- Komfortplätze bis 150m²
- Unterkünfte für 2 - 6 Pers
- Neues Badehaus



SeenCamping Stadlerhof • Kramsach, Seebühel 14 • Tel: +43 5337 63371 • [www.camping-stadlerhof.at](http://www.camping-stadlerhof.at)

Alpen-Caravanpark

**TENNSEE**

Reisemobilhafen



## Gönnen Sie sich eine Auszeit

im Alpen-Caravanpark Tennsee mit 5-Sterne-Komfort  
zwischen Garmisch-Partenkirchen und Mittenwald

- 14 km von Garmisch
- Mit der Gästekarte der Alpenwelt Karwendel – Busverbindungen im gesamten Landkreis



Kurzurlauber willkommen. Wir bieten Komfort-Stellplätze, sanitäre Einrichtungen der Spitzenklasse und Kinderbetreuung. **Unser Restaurant mit oberbayerischem Flair verwöhnt Sie mit ausgezeichnete(r) Gastronomie.** Genießen Sie unser Winterparadies mit Loipen, Ski-Alpin und Winterwandern. Unser Komfort-Reisemobilhafen (winterfest) erwartet Sie!

„DER GITZ IST PLACE TO BE UND IDEALER AUSGANGSPUNKT FÜR AUSFLÜGE IN DIE VIERLÄNDERREGION BODENSEE.“



CAMPINGPARK  
\*\*\*\*\*  
**GITZENWEILER HOF**  
Lindau – Bodensee

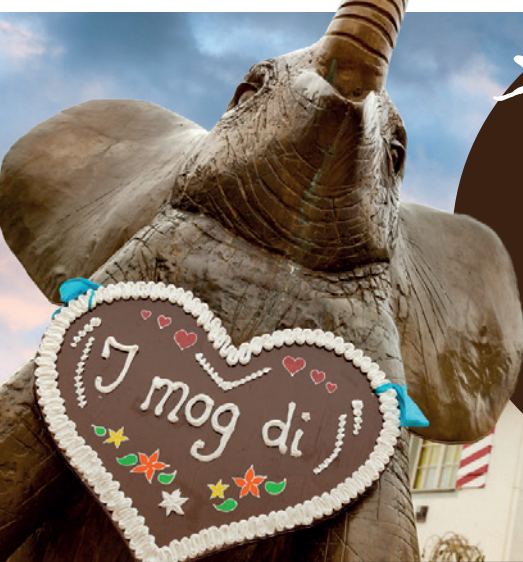

Erleben Sie die schönsten Seiten des Bodensees!  
Buchen Sie jetzt vielseitige Campingtage in Ihrer Urlaubsheimat im Norden von Lindau.  
[www.gitzenweiler-hof.de](http://www.gitzenweiler-hof.de)

Campe Dich glücklich



Campingpark Gitzenweiler Hof  
Gitzenweiler 88  
D-88131 Lindau  
(Bodensee)



SAUNA

MEISSEN

PRAG



GEFÜHRTE WANDERUNGEN

MALERWEG

DRESDEN

Caravan camping  
„Sächsische Schweiz“

BADELANDSCHAFT

BASTEI

GRANDIOSE LANDSCHAFT

FAHRRADSHUTTLE





Österreichisches  
Umweltzeichen  
GreenCampings.at



**MOESSLER**  
**Ferien-Erlebniswelt**  
See-Camping - Schwimmbad-Camping - Landhaus

**KÄRNTEN**  
Millstätter See

# Campingurlaub am Millstätter See



Sturdelbackworkshop



Natur-Aktiv-Urlaub



1. Kärntner Campingbadehaus

2 Top Campingplätze am Millstätter See | 1. Kärntner Campingbadehaus | Natur-Aktiv-Urlaub im Frühsommer (geführte Wandertouren, Sturdelbackworkshops mit der Chefin) | Familien-Sommer mit Badespaß inklusive (kostenlose Kinderbetreuung in den Ferienzeiten, Granatschluchtwanderung, bis zu 26 ° warmer See, beheizte Pools) | Herbst-Kultur-Genuss auf der Südseite der Alpen (geführte Kulturausflüge, Kulinarik- und Konzertabend, kulinarische Hüttenwanderungen) | unser gesamtes Programm finden Sie online  
A-9873 Döbriach, Glanzerstr. 24 | [www.moessler.at](http://www.moessler.at) | [camping@moessler.at](mailto:camping@moessler.at)

Dieses Inserat ist ein  
**Gutschein** für Neukunden  
in Höhe von **20,-- Euro**

Nicht kombinierbar mit  
anderen Rabattaktionen!

Gutschein



**StrandCamping** WAGING AM SEE  
5 Sterne Superior Campingparadies & Appartements

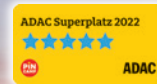

Campingresort & Badepark  
am wärmsten See Oberbayerns

Soccergolf Anlage

Comfort Stellplätze mit 200 qm  
Stellplätze - Ferienwohnungen - Mietwohnwagen

Fit & Fun for Everyone  
Kinderprogramm & Sportprogramm

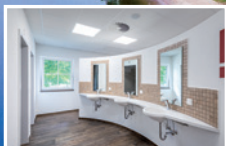

Strandcamping Waging am See • Am See 1 • D-83329 Waging am See • +49 (0) 8681 552

[www.strandcamp.de](http://www.strandcamp.de) • [info@strandcamp.de](mailto:info@strandcamp.de)

Abdichtmaterial	246	Gaswarngeräte	179, 181	Mosikitonetz Dachhaube	245
Abfalleimer	118-119	Gaszubehör	138 - 139	Multianker	29
Abflusstopfen	146	Generator Ecoflow	171	Multimediasystem	195
Abflusstutzen	146	Geschirr	90, 92 - 98		
Abwasserentsorgung	152	Gestängetasche	64		
Alarmanlagen	180 - 181	Gläser	86 - 89, 92 - 97	Navigationsysteme	194 - 196
Aluminiumboxen	211	GPS Tracker	179	Omnia Backofen & Zubehör	106 - 107
Anhängierzubehör	213, 214	Grills	133 - 137	Ordnungssystem	100 - 102
Armaturen	147	Grillzubehör	133 - 137	Organizer	117
Aufbewahrungsbeutel	203			Ortungssystem	181
Aufbewahrungsdosen	112	Haartrockner	167		
Auffahrkeile	224	Hagelschutzhaube	246	Paddel	66
Aufsteckspiegel	220 - 221	Hängesortierer	116	Pavillion	40
Außenisoliermatte	200 - 201	Haushaltshelfer	104 - 105	Pfannen	108 - 111
Ausstellfenster	245	Heckgaragenzubehör	212	PurVario System	100 - 101
		Heckzelt	40	Puzzfuxx	125
		Heizgeräte	140		
Backofen	106 - 107	Heringe	62, 63	Radschutzhüllen	199
Badzubehör	157	Hocker	76 - 81	Rainblocker	28
Batterien	169, 172	Hundezubehör	130	Rangierhilfen Powersets	173, 215
Batterieüberwachung	174 / 175			Rangiersysteme	216 - 219
Beinauflage	77 - 81	Induktionsplatten	168	Rastrollo	245
Beistelltisch	73	Insektenschutz	128 - 129	Reinigungsmittel	126 - 127
Besen	121	Insektenschutzvorhang	202	Reiseführer	16 - 20
Besteck	99	Isoliermatte	201	Reisemobilzelt	36 - 39
Besteckkasten	103	Isomatten	58	Rettungswesten	67
Bodenschürzen	64			Rolltische	74
Bücher	16 - 20	Kabel Safe	231	Rückfahrkameras	177, 190, 196
Busvorzelt	36 - 39	Kabeltrommeln	231		
		Kaffeefilter	114	Sanitärzelt	40
Campingführer	16 - 20	Kaffeemaschinen	166	Sanitärzusätze	158 - 159
Campingküchen	84 - 85	Kaffezubereiter	114	SAT Anlagen	182 - 186, 188 - 189
Campingliegen	82	Kartuschenkocher	132	Schirmständer	83
Campingschränke	84 - 85	Keder	64	Schlafsäcke	59
Campingstühle	72, 76 - 81	Kederschiene	64	Schlauchtrommel	150
Campingtische	72 - 75	Kinderstühle	71, 72	Schlauchverbinder	148
Caravanspiegel	220, 221	Klebermaterial	246	Schrankorganizer	115
CEE Stecker	230	Klimanalgenzubehör	239	Schubladenorganizer	103
		Klimananlage	238 - 243	Schüsseln	112
Dachhauben	244	Kochplatten	168	Schutzhüllen	198
Dachschutzplanen	199	Küchenschränke	84 - 85	Schwimmhilfen	67
Decken	58	Küchenzelt	39	Sitzbezüge	222, 227
Deichselabdeckung	199	Kühlboxen	234 - 237	Sitzkissen	58
Deichselträger	205	Kühltaschen	235	Solaranlagen	176 - 177
Diebstahlsschutz	214	Kunststoffboxen	211	Sonnenliegen	82
Druckpumpen	149			Sonnenschirme	83
Druckregler	138	Ladegeräte	172, 174, 175	Sonnenschutzmatte	203
Duschen	149	Ladewandler	175	Sonnensegel	52 - 54
		Läufer	226	Sonnenvordach	42, 43
Ecoflow	170, 171	LED Spots	178	Soundanlagen	193
Elektroherd	168	Leiter	209	Spannbettlaken	223
Elektrozubehör	230	Leuchten	56, 57	Spanngurte	211
		Leuchten	178	Staubsauger	167
Fahrradschlösser	205	LTE Antenne	186, 187, 191	Stauraumtasche	210
Fahrradschutzhüllen	208	Luftbett	68	Stellplatzführer	16 - 20
Fahrradträger	204 - 206	Luftkissen	225	Sturmsicherungen	62
Fahrzeugisolierung	201, 202	Luftkühler	234	Stützböcke	225
Fahrzeugmatten	227	Luftpumpen	68	Stützfüße	215
faltbare Kochutensilien	111	Luftzelte	30 - 38	Sunblocker	28
faltbare Schüsseln	111			SUP Boards	66
Faltkanister	151	Magnetgeschirr	90		
Faltmöbel	70, 71	Magnetgläser	88 - 89	Tankreiniger	159 - 160
Fenster	245	Magnethaken	91	Tankverschlüsse	146
Fernseher	182 - 186, 190 - 191, 192 - 193	Magnetaschen	222	Taucherbrillen	67
Fernsehhalterungen	189	Markisen	22 - 24	Tauchpumpen	149
Frontschutzplane	199, 200	Markisenzelte	26 - 27, 41	Teppiche	60, 61
Fußmatten	226	Markisenzubehör	25, 27 - 29	Tische	72 - 75
		Matratze selbstaufblasend	68	Toiletten	155
Garagenträger	207	Meori Boxen	117	Toilettenauffrischungset	155
Gasdruckregler	142, 143	Messer	99	Toilettenbürsten	156
Gasflaschenfüllanzeigen	144	Möbelbeschläge	228, 229	Toilettenchemie	158 - 159
Gaskocher	132	Mobile Stromversorgung	170 - 171	Toilettenentlüftung	153
Gasofen	140				

Toilettenpapier	158
Toilettenzubehör	155
Töpfe	108 - 111
Transportwagen	121
Trenntoilette	154
Trinkwasseraufbereitung	163
Trinkwasserdesinfektion	160
Trinkwasserkonservierung	160
Trinkwasserschlauch	148
Trittstufen	120
Türsicherungen	232
Türvorhänge	115
Ventilator	234
Vielweckschlüssel	113
Vieblocker	28
Vorzeltteppiche	60, 61
Warntafel	208
Waschbürsten	124
Wäscheständer	123
Wäschetrockner	123
Waschmaschine	122
Waschutensilien	122
Wasserarmaturen	146, 147
Wasserdesinfektion	164
Wasserfilter	161 - 162
Wasserkanister	151
Wasserkessel	114
Wasserkocher	166
Wasserschlauch	148
Wassertankzubehör	148
Wechselrichter	173
WiFi Antenne	186, 187, 191
Windschutz	55
Winterzelte	33, 51
Zelte	30 - 51
Zeltheringe	62, 63
Zeltstangen	65
Zelttasche	64
Zeltzubehör	62 - 65
Zoombox	210
Zurrschienen	212

## Unsere Allgemeinen Geschäftsbedingungen

### § 1 Allgemeines, Geltungsbereich der AGB

**1.1** Diese Allgemeinen Geschäftsbedingungen (nachfolgend „AGB“) gelten für alle Bestellungen per Telefon, Katalog oder einfacher E-Mail in ihrer zum Zeitpunkt der Bestellung gültigen Fassung. Für den MEGA STORE Online-Shop gelten gesonderte AGB (siehe [www.derfreistaat.shop](http://www.derfreistaat.shop)). Diese AGB gelten nicht für die Lieferung von Caravans oder Reisemobilen. Sofern nicht ausdrücklich schriftlich vereinbart, finden abweichende Geschäftsbedingungen keine Anwendung.

**1.2** Alle Lieferungen und Leistungen erfolgen ausschließlich auf der Grundlage der nachfolgenden Allgemeinen Geschäftsbedingungen (nachfolgend „AGB“) in ihrer zum Zeitpunkt der Bestellung gültigen Fassung.

**1.3** Vertragspartner ist die Glück Freizeit GmbH, Ohmstraße 16, 85254 Sulzemoos, Geschäftsführer: Wolfgang Liebscher, Markus Wahl, Thomas Liebscher, Amtsgericht München, HRB 279642, Steuer-Nr.: 143/141/72001 (nachfolgend „Verkäufer“).

**1.4** Kunde im Sinne dieser Geschäftsbedingungen können sowohl Verbraucher als auch Unternehmer sein (nachfolgend „Kunde“). Verbraucher im Sinne der Geschäftsbedingungen sind natürliche Personen, die Verträge zu einem Zweck abschließen, die überwiegend weder ihrer gewerblichen noch ihrer selbständigen beruflichen Tätigkeit zugerechnet werden können. Unternehmer im Sinne der Geschäftsbedingungen sind natürliche oder juristische Personen oder rechtsfähige Personengesellschaften, die bei Vertragsschluss in Ausübung ihrer gewerblichen oder selbständigen beruflichen Tätigkeit handeln.

### § 2 Vertragsschluss, Zustandekommen des Vertrags

**2.1** Unser Angebot stellt kein rechtlich bindendes Angebot, sondern eine Einladung zur Abgabe einer Bestellung dar. Irrtümer vorbehalten. Mit Ihrer Bestellung geben Sie ein verbindliches Angebot an uns ab, das noch unserer Annahme bedarf. Der Vertrag kommt erst mit Zusendung einer Auftragsbestätigung (nicht Bestelleingangsbestätigung) per E-Mail bzw. Post an Sie oder mit der Zusendung der Ware zustande.

**2.2** Bestellung per Telefon oder einfacher E-Mail: Sie können telefonisch bei unserer Bestellannahme unter der Telefonnummer +49 8135-937-145 bestellen. Wir bitten Sie dann um Angabe Ihrer E-Mailadresse, damit wir Ihnen im Anschluss an Ihre Bestellung eine Bestelleingangsbestätigung und die Auftragsbestätigung zusenden können. Sie können uns Ihre Bestellung auch durch einfache E-Mail an [Kundenservice@glueck-freizeitmarkt.de](mailto:Kundenservice@glueck-freizeitmarkt.de) übermitteln.

### § 3 Speicherung des Vertragstextes/Datenschutzhinweis gemäß Art. 13 DS-GVO

**3.1** Wir speichern Ihre Bestellung und die eingegebenen Bestelldaten. Wir senden Ihnen eine Auftragsbestätigung mit allen Bestelldaten zu.

**3.2** Die Datenverarbeitung der von Ihnen im Rahmen des Kaufabschlusses angegebenen personenbezogenen Daten ist zur ordnungsgemäßen Abwicklung des Kaufvertrags, erforderlich. Sie beruht auf Art. 6 Abs. 1b und c) DS-GVO. Ihre Daten werden gelöscht, sobald sie für die vorgenannten Zwecke nicht mehr erforderlich sind. Eine darüberhinausgehende Verarbeitung Ihrer personenbezogenen Daten erfolgt nur mit Ihrer Einwilligung. Sie können jederzeit Auskunft über Ihre gespeicherten personenbezogenen Daten erhalten, deren Berichtigung (Art. 16), Löschung (Art. 17) oder Einschränkung der Verarbeitung (Art. 18) verlangen sowie Ihr Recht auf Datenübertragbarkeit (Art.20) geltend machen. Die Details entnehmen Sie bitte unserer Datenschutzerklärung auf der Homepage.

### § 4 Widerrufsrecht für Verbraucher bei Fernabsatzverträgen

**4.1** Das folgende Widerrufsrecht besteht nur für Verbraucher:

#### Widerrufsbelehrung

##### Widerrufsrecht

Sie haben das Recht, binnen vierzehn Tagen ohne Angabe von Gründen diesen Vertrag zu widerrufen.

Die Widerrufsfrist beträgt bei einem Kaufvertrag vierzehn Tage ab dem Tag, an dem Sie oder ein von Ihnen benannter Dritter, der nicht der Beförderer ist, die Ware in Besitz genommen haben bzw. hat.

Im Falle eines Kaufvertrags über mehrere Waren, die Sie im Rahmen einer einheitlichen Bestellung bestellt haben und die getrennt geliefert werden, beträgt die Widerrufsfrist vierzehn Tage ab dem Tag, an dem Sie oder ein von Ihnen benannter Dritter, der nicht der Beförderer ist, die letzte Ware in Besitz genommen haben bzw. hat.

Im Falle eines Vertrags über Lieferung einer Ware in mehreren Teilsendungen oder Stücken ab dem Tag, an dem Sie oder von Ihnen benannter Dritter, der nicht der Beförderer ist, die letzte Teilsendung oder das letzte Stück in Besitz genommen haben bzw. hat.

Um Ihr Widerrufsrecht auszuüben, müssen Sie uns (Glück Freizeit GmbH, Ohmstraße 16, 85254 Sulzemoos, Telefon: +49 8135 937 145, Fax: +49 8135 937-101, E-Mail: Kundenservice@glueck-freizeitmarkt.de) mittels einer eindeutigen Erklärung (z. B. ein mit der Post versandter Brief, Telefax oder E-Mail) über Ihren Entschluss, diesen Vertrag zu widerrufen, informieren. Sie können dafür das beigefügte Muster-Widerrufsformular verwenden, das jedoch nicht vorgeschrieben ist.

Zur Wahrung der Widerrufsfrist reicht es aus, dass Sie die Mitteilung über die Ausübung des Widerrufsrechts vor Ablauf der Widerrufsfrist absenden.

## Folgen des Widerrufs

Wenn Sie diesen Vertrag widerrufen, haben wir Ihnen alle Zahlungen, die wir von Ihnen erhalten haben, einschließlich der Lieferkosten (mit Ausnahme der zusätzlichen Kosten, die sich daraus ergeben, dass Sie eine andere Art der Lieferung als die von uns angebotene, günstigste Standardlieferung gewählt haben), unverzüglich und spätestens binnen vierzehn Tagen ab dem Tag zurückzuzahlen, an dem die Mitteilung über Ihren Widerruf dieses Vertrags bei uns eingegangen ist. Für diese Rückzahlung verwenden wir dasselbe Zahlungsmittel, das Sie bei der ursprünglichen Transaktion eingesetzt haben, es sei denn, mit Ihnen wurde ausdrücklich etwas anderes vereinbart. In keinem Fall werden Ihnen wegen dieser Rückzahlung Entgelte berechnet. Wir können die Rückzahlung verweigern, bis wir die Waren wieder zurückerhalten haben oder bis Sie den Nachweis erbracht haben, dass Sie die Waren zurückgesandt haben, je nachdem, welches der frühere Zeitpunkt ist.

Sie haben die Waren unverzüglich und in jedem Fall spätestens binnen vierzehn Tagen ab dem Tag, an dem Sie uns über den Widerruf dieses Vertrags unterrichten, an uns zurückzusenden oder zu übergeben. Die Frist ist gewahrt, wenn Sie die Waren vor Ablauf der Frist von vierzehn Tagen absenden.

Wir tragen die Kosten der Rücksendung der Waren.

Sie müssen für einen etwaigen Wertverlust der Waren nur aufkommen, wenn dieser Wertverlust auf einen zur Prüfung der Beschaffenheit, Eigenschaften und Funktionsweise der Waren nicht notwendigen Umgang mit ihnen zurückzuführen ist.

## Ausnahmen vom Widerrufsrecht

Das Widerrufsrecht besteht nicht bei Fernabsatzverträgen

- zur Lieferung von Waren, die nicht vorgefertigt sind und für deren Herstellung eine individuelle Auswahl oder Bestimmung durch den Verbraucher maßgeblich ist oder die eindeutig auf die persönlichen Bedürfnisse des Verbrauchers zugeschnitten sind;

- zur Lieferung von Ton- oder Videoaufnahmen oder Computersoftware in einer versiegelten Packung, wenn die Versiegelung nach der Lieferung entfernt wurde.

## Ende der Widerrufsbelehrung

### 4.2 Retouren nach Widerruf

Für die schnelle und unkomplizierte Abwicklung Ihrer Retoure bitten wir Sie sich an unseren Kundenservice per E-Mail unter Kundenservice@glueck-freizeitmarkt.de oder per Telefon +49 8135 937-145 zu wenden. Wir schicken Ihnen dann gern einen Retourenschein zu. Bitte beachten Sie, dass diese Retourenanmeldung beim Kundenservice keine Voraussetzung für die Ausübung Ihres Widerrufsrechts nach §§ 4, 5 dieser AGB sind, sondern Ihnen und uns lediglich die Abwicklung Ihrer Retoure erleichtern soll.

## § 5 Muster-Widerrufsformular

(Wenn Sie den Vertrag widerrufen wollen, dann füllen Sie bitte dieses Formular aus und senden Sie es zurück.)

An  
Glück Freizeit GmbH  
Ohmstraße 16  
85254 Sulzemoos  
Fax: +49 8135 937-101  
E-Mail: Kundenservice@glueck-freizeitmarkt.de

Hiermit widerrufe(n) ich/wir (\*) den von mir/uns (\*) abgeschlossenen Vertrag über den Kauf der folgenden Waren (\*)/die Erbringung der folgenden Dienstleistung (\*)  
Bestellt am (\*)/erhalten am (\*)  
Name des/der Verbraucher(s)  
Anschrift des/der Verbraucher(s)

Unterschrift des/der Verbraucher(s) (nur bei Mitteilung auf Papier)

Datum  
(\*) Unzutreffendes streichen.

## § 6 Preise und Versandkosten

6.1 Alle Preise beinhalten die jeweilige anwendbare Mehrwertsteuer und verstehen sich zuzüglich Versandkosten.

6.2 Auf Grund der aktuellen pandemie- und krisenbedingten Liefersituation sind die Preise im Katalog freibleibend. Preis Anpassungen bleiben vorbehalten. Den stets aktuellen Preisen können Sie über unseren Online-Shop oder über unseren Kundenservice unter der Telefonnummer +49 8135-937-145 erfragen.

Die Preise werden bei der Bearbeitung der Bestellung bearbeitet. Sollte sich herausstellen, dass der aktuelle Preis über dem Katalog liegt, werden Sie umgehend informiert und abgefragt, ob Sie Ihre Bestellung stornieren möchten oder zum korrekten Preis erwerben wollen. Ist der korrekte Preis günstiger, wird Ihnen dieser berechnet. Der Anbieter behält sich vor, sämtliche Produkte nur in handelsüblichen Mengen zu verkaufen. Dies bezieht sich sowohl auf die Anzahl der bestellten Produkte im Rahmen einer Bestellung als auch auf die Aufgabe mehrerer Bestellungen desselben Produkts, bei denen die einzelnen Bestellungen eine handelsübliche Menge umfassen.

## § 7 Lieferbedingungen

7.1 Wir liefern ausschließlich innerhalb Deutschlands sowie nach Italien und Österreich. Wir liefern mit DHL, GLS oder einem anderen Anbieter unserer Wahl.

7.2 Die Ware wird, sofern nicht beim Angebot anders angegeben, innerhalb von 2 Werktagen nach Zahlungseingang in den Versand gebracht. Bei Lieferung auf Rechnung wird die Ware, sofern nicht beim Angebot anders angegeben, innerhalb von 2 Werktagen nach Zustellung der Auftragsbestätigung in den Versand gebracht.

7.3 Ist der Käufer Unternehmer und ergibt sich aus der Auftragsbestätigung nichts anderes, ist Lieferung „ab Werk“ und bei Lagerware „ab Lager“ vereinbart. Der Versand erfolgt stets, auch bei Lieferung von einem anderen als dem Erfüllungsort - auch bei frachtfreier Zusendung und /oder Zusendung durch eigene Leute oder Fahrzeuge - auf Gefahr des Käufers.

## § 8 Zahlungsbedingungen

8.1 Bei Bestellungen per Telefon oder einfacher E-Mail kann die Zahlung wahlweise per Vorauskasse durch Banküberweisung oder bei einem Bestellwert bis 200,00 EUR auch auf Rechnung erfolgen. Die Zahlung des Rechnungsbetrages ist an den Rechnungsteller zu leisten.

8.2 Bei Verbrauchern behalten wir uns das Eigentum an der Kaufsache bis zur vollständigen Zahlung des Rechnungsbetrags vor. Sind Sie Unternehmer in Ausübung Ihrer gewerblichen oder selbständigen beruflichen Tätigkeit, eine juristische Person des öffentlichen Rechts oder öffentlich-rechtliches Sondervermögen, behalten wir uns das Eigentum an der Kaufsache bis zum Ausgleich aller noch offenen Forderungen aus der Geschäftsverbindung mit dem Käufer vor. Die entsprechenden Sicherungsrechte sind auf Dritte übertragbar.

8.3 Ein Recht zur Aufrechnung steht Ihnen nur zu, wenn Ihre Gegenansprüche rechtskräftig festgestellt oder von uns unbestritten und anerkannt sind. Außerdem haben Sie ein Zurückbehaltungsrecht nur, wenn und soweit Ihr Gegenanspruch auf dem gleichen Vertragsverhältnis beruht.

8.4 Wenn Sie Verbraucher sind, ist der Kaufpreis mit Eintritt des Zahlungsverzugs während des Verzuges in Höhe von 5% über dem Basiszinssatz zu verzinsen. Wenn Sie nicht Verbraucher sind, beträgt der Zinssatz während des Zahlungsverzuges 9% über dem Basiszinssatz, zudem steht uns eine Pauschale von 40 EUR zu. (§ 288 V BGB) Wir behalten uns vor, einen höheren Verzugschaden nachzuweisen und geltend zu machen.

## § 9 Gewährleistung

9.1 Wenn Sie Verbraucher sind und die Bestellung bei uns zu einem Zweck vornehmen, der überwiegend weder ihrer gewerblichen noch ihrer selbständigen beruflichen Tätigkeit zugerechnet werden kann, erfolgt die Gewährleistung nach den gesetzlichen Bestimmungen.

9.2 Wenn Sie ihre Bestellung bei uns als Unternehmer vornehmen gilt folgendes:

9.2.1 Gelieferte Waren sind vom Kunden, soweit dies nach ordnungsmäßigem Geschäftsgange tunlich ist, unverzüglich nach Ablieferung zu untersuchen. Wenn sich ein Mangel zeigt, ist uns unverzüglich Anzeige zu machen. Unterlässt der Kunde die Anzeige, so gilt die Ware als genehmigt, es sei denn, dass es sich um einen Mangel handelt, der bei der Untersuchung nicht erkennbar war. Zeigt sich später ein solcher Mangel, so muss die Anzeige unverzüglich nach der Entdeckung gemacht werden, andernfalls gilt die Ware auch in Ansehung dieses Mangels als genehmigt. § 377 HGB bleibt unberührt. Seiner Untersuchungspflicht ist der Kunde auch im Falle des Rückgriffes des Unternehmers nach § 478 BGB nicht entbunden. Zeigt er in solchen Fällen den von seinem Abnehmer geltend gemachten Mangel nicht sofort an, so gilt die Ware auch in Ansehung dieses Mangels als genehmigt.

9.2.2 Soweit ein Mangel vorliegt, sind wir unter Berücksichtigung der Art des Mangels und der berechtigten Interessen des Kunden berechtigt, die Art der Nacherfüllung zu bestimmen. Eine Nacherfüllung gilt bei diesen Verträgen nach dem erfolglosen zweiten Versuch als fehlgeschlagen. Diese Ziffer gilt nicht im Fall des Rückgriffes nach § 478 BGB.

9.2.3 Im Fall der Nacherfüllung bei Mängeln sind wir nur insoweit verpflichtet, die hierfür erforderlichen Aufwendungen, insbesondere Transport-, Wege-, Arbeits- und Materialkosten zu tragen, als sich diese nicht dadurch erhöhen, dass die Sache an einen anderen Ort als den Sitz oder die gewerbliche Niederlassung des Kunden, an die geliefert wurde, gebracht wurde. Diese Ziffer gilt nicht im Fall des Rückgriffes nach § 478 BGB.

9.2.4 Die Mängelansprüche des Kunden einschließlich der Schadensersatzansprüche verjähren in einem Jahr ab Übergabe der Ware. Dies gilt nicht im Fall des Rückgriffs nach § 478 BGB, dies gilt ferner nicht in den Fällen der §§ 438 Abs. 1 Nr. 2 BGB sowie des § 634a Abs. 1 Nr. 2 BGB. Dies gilt auch nicht für Schadensersatzansprüche wegen Verletzung des Lebens, des Körpers oder der Gesundheit oder aufgrund einer grob fahrlässigen oder vorsätzlichen Pflichtverletzung durch uns, unseren gesetzlichen Vertretern oder unsere Erfüllungsgehilfen.

## § 10 Haftung auf Schadensersatz und Aufwendungsersatz

10.1 Wenn Sie Verbraucher sind und die Bestellung bei uns zu einem Zweck vornehmen, der weder überwiegend ihrer gewerblichen noch ihrer selbständigen beruflichen Tätigkeit zugerechnet werden kann, haften wir für Schäden nach den gesetzlichen Bestimmungen.

10.2 Wenn Sie ihre Bestellung bei uns als Unternehmer vornehmen, gilt im Falle unserer vertraglichen Haftung auf Schadensersatz gemäß Ziffer 10.2 bis 10.8 folgendes:

10.2.1 Sofern die Ansprüche auf einer vorsätzlichen Pflichtverletzung durch uns, unseren gesetzlichen Vertretern oder unsere Erfüllungsgehilfen beruhen, haften wir auf Schadensersatz nach den gesetzlichen Bestimmungen. Beruhen die Ansprüche auf einer grob fahrlässigen Pflichtverletzung durch uns oder unsere Vertreter oder Erfüllungsgehilfen, so ist die Haftung auf den vorhersehbaren, typischerweise eintretenden Schaden begrenzt.

10.2.2 Sofern wir oder unsere Vertreter oder Erfüllungsgehilfen fahrlässig eine Pflicht verletzt haben, deren Erfüllung die ordnungsgemäße Durchführung des Vertrags überhaupt erst ermöglicht, deren Verletzung die Erreichung des Vertragszwecks gefährdet und deren Einhaltung der Kunde regelmäßig vertraut, ist die Haftung auf den vorhersehbaren, typischerweise eintretenden Schaden begrenzt.

10.2.3 Soweit unter den Ziffern 10.2.1 und 10.2.2 nichts anderes bestimmt ist, ist unsere Haftung auf Schadensersatz ausgeschlossen. Dasselbe gilt auch, soweit gegen uns als Lieferanten Rückgriffsansprüche gem. § 478 BGB geltend gemacht werden.

10.3 Die Haftungsausschlüsse und -beschränkungen unter Ziffer 10.2 gelten auch für sonstige Ansprüche von Unternehmern insbesondere deliktische Ansprüche oder Ansprüche auf Ersatz vergeblicher Aufwendungen statt der Leistung.

10.4 Die Haftungsausschlüsse und -beschränkungen unter Ziffer 10.2 gelten nicht für gegebenenfalls bestehende Ansprüche gem. §§ 1, 4 Produkthaftungsgesetz oder wegen schuldhafter Verletzung des Lebens, des Körpers oder der Gesundheit. Sie gelten auch nicht, soweit wir eine Garantie für die Beschaffenheit unserer Ware oder einen Leistungserfolg oder ein Beschaffungsrisiko übernommen haben und der Garantiefall eingetreten ist oder das Beschaffungsrisiko sich realisiert hat.

10.5 Eine Haftung aus der Übernahme eines Beschaffungsrisikos trifft uns nur, wenn wir das Beschaffungsrisiko ausdrücklich schriftlich übernommen haben.

10.6 Sofern nicht die Haftungsbegrenzung gem. Ziffer 10.2 bei Ansprüchen aus der Produzentenhaftung gem. § 823 BGB eingreift, ist unsere Haftung auf die Ersatzleistung der Versicherung begrenzt. Soweit diese nicht oder nicht vollständig eintritt, sind wir bis zur Höhe der Deckungssumme zur Haftung verpflichtet. Diese Ziffer gilt nicht bei schuldhafter Verletzung des Lebens, des Körpers oder der Gesundheit.

10.7 Soweit unsere Haftung ausgeschlossen oder beschränkt ist, gilt dies auch für die persönliche Haftung unserer Angestellten, Arbeitnehmer, Mitarbeiter, Vertreter und Erfüllungsgehilfen.

10.8 Eine Umkehr der Beweislast ist mit den vorstehenden Regelungen nicht verbunden.

## § 11 Kundenservice

Bei Fragen, Beschwerden oder Reklamationen nehmen Sie bitte Kontakt zu uns auf. Sie erreichen uns Montag - Freitag zwischen 09.00 Uhr und 18.00 Uhr unter der Telefonnummer 08135-937 145 oder per E-Mail an Kundenservice@glueck-freizeitmarkt.de.

## § 12 Rechtsordnung, Gerichtsstand

12.1 Es gilt deutsches Recht unter Ausschluss des UN-Kaufrechts. Ist der Kunde Verbraucher, berührt diese Rechtswahl nicht die zwingenden Bestimmungen des Rechts des Staates, in dem der Kunde seinen gewöhnlichen Aufenthalt hat.

12.2 Ist der Kunde Unternehmer, ist Erfüllungsort für sämtliche Leistungen aus diesem Vertrag der Sitz des Verkäufers.

12.3 Für alle Streitigkeiten aus dem Vertragsverhältnis richtet sich, wenn der Besteller Kaufmann, eine juristische Person des öffentlichen Rechts oder ein öffentlich-rechtliches Sondervermögen ist, der Gerichtsstand ausschließlich nach dem Sitz unseres Unternehmens in 85254 Sulzemoos.

## § 13 Sonstiges

13.1 Die Vertragssprache ist Deutsch.

13.2 Sind eine oder mehrere Regelungen dieser AGB unwirksam, so bleibt der Vertrag im Übrigen wirksam. Soweit die Bestimmungen unwirksam sind, richtet sich der Inhalt des Vertrages nach den gesetzlichen Vorschriften.

## Hinweis gemäß § 36 Verbraucherstreitbeilegungsgesetz (VSBG)

Die Firma Glück Freizeit GmbH wird nicht an einem Streitbeilegungsverfahren vor einer Verbraucherschlichtungsstelle im Sinne des VSBG teilnehmen und ist hierzu auch nicht verpflichtet.

Stand: Januar 2023

# IHRE ANSPRECHPARTNER IM ÜBERBLICK

Betrieb					
Unsere Marken					
Fahrzeugverkauf	<p>☎ 08135 937-150</p>	<p>☎ 08135 937-150</p>	<p>☎ 08135 937-300</p>	<p>☎ 08135 937-400</p>	<p>☎ 08135 937-500</p>
Werkstatt & Reparatur	<p>☎ 08135 937-170 ✉ service@glueck-freizeitmarkt.de</p>	<p>☎ 08135 937-250 ✉ service@hymmer-muenchen.de</p>	<p>☎ 08135 937-550 ✉ info@pcs.center</p>	<p>☎ 08135 937-550 ✉ info@pcs.center</p>	<p>☎ 08135 937-550 ✉ info@pcs.center</p>
Ersatzteillager	<p>☎ 08135 937-192 oder 08135 937-195 ✉ ersatzteile@glueck-freizeitmarkt.de</p>	<p>☎ 08135 937-254 oder 08135 937-263 ✉ ersatzteile@hymmer-muenchen.de</p>	<p>☎ 08135 937-590 oder 08135 937-573 ✉ ersatzteile@pcs.center</p>	<p>☎ 08135 937-590 oder 08135 937-573 ✉ ersatzteile@pcs.center</p>	<p>☎ 08135 937-590 oder 08135 937-573 ✉ ersatzteile@pcs.center</p>

## AKTIONS- WOCHEN 2023

10.03. - 19.03.2023  
Mega Caravaning  
Woche



06.10. - 15.10.2023  
Große Herbst-  
sonderschau



Bleiben Sie  
informiert



[www.derFreistaat.de/Events](http://www.derFreistaat.de/Events)  
oder automatisch durch  
unseren Newsletter unter  
[www.derFreistaat.de/Newsletter](http://www.derFreistaat.de/Newsletter)

# AdBlue Verschlussicherung aus Edelstahl

*So funktioniert's*

**Achtung** bei den meisten Fahrzeugen ist der AdBlue Tank nicht abschließbar.

**Das Problem?** Jeder hat so freien Zugriff auf Euren AdBlue Tank!

Die **Lösung:** Mit diesem AdBlue Schlüssel ist Euer Tank gesichert und so vor Vandalismus und Diebstahl geschützt.

**Passt für** Kastenwagen & Teilintegrierte auf Basis FIAT Ducato, Citroën Jumper, Peugeot Boxer ab BJ 2016

Art.-Nr. 319616

**11,95 Euro**



Tankdeckel mit Schlüssel öffnen



AdBlue Schlüssel auflegen (AdBlue Tankdeckel muss waagrecht stehen)



Tankdeckel mit Schlüssel wieder schließen und schon ist der AdBlue Tank gesichert



**DER FREISTAAT**  
CARAVANING & MORE  
**SULZEMOOS**

Glück Freizeit GmbH  
Ohmstraße 8 - 22  
85254 Sulzemoos

Telefon + 49 8135 937 - 100  
Telefax + 49 8135 937 - 101  
E-Mail: info@derFreistaat.de  
www.derFreistaat.de

Bestellannahme:  
Telefon +49 8135 937 - 145  
E-Mail: kundenservice@derFreistaat.de

MEGA STORE Onlineshop:  
www.derFreistaat.shop

### Unsere Öffnungszeiten

**Januar – Februar:**  
Montag – Freitag 9 – 18 Uhr  
Samstag 9 – 16 Uhr

**März – Oktober:**  
Montag – Freitag 9 – 18 Uhr  
Samstag 9 – 18 Uhr

**November – Dezember:**  
Montag – Freitag 9 – 18 Uhr  
Samstag 9 – 16 Uhr

**Service Center:**  
Montag – Freitag 8 – 18 Uhr  
April – Oktober:

**Campernotdienst**  
Samstag 9 – 14 Uhr

Geschlossen bleibt an gesetzlichen Feiertagen in Bayern

**Sulzemoos**  
nur 10 Minuten von München

